

OLYMPUS®

FL-900R

الإرشادات **AR**

CE

IMPORTANT SAFETY INSTRUCTIONS

When using your photographic equipment, basic safety precautions should always be followed, including the following:

- Read and understand all instructions before using.
- Close supervision is necessary when any flash is used by or near children. Do not leave flash unattended while in use.
- Care must be taken as burns can occur from touching hot parts.
- Do not operate if the flash has been dropped or damaged - until it has been examined by qualified service personnel.
- Let flash cool completely before putting away.
- To reduce the risk of electric shock, do not immerse this flash in water or other liquids.
- To reduce the risk of electric shock, do not disassemble this flash, but take it to qualified service personnel when service or repair work is required. Incorrect reassembly can cause electric shock when the flash is used subsequently.
- The use of an accessory attachment not recommended by the manufacturer may cause a risk of fire, electric shock, or injury to persons.

SAVE THESE INSTRUCTIONS

The following importer description applies to products imported into the EU directly by OLYMPUS EUROPA SE & Co. KG only.

OLYMPUS EUROPA SE & Co. KG

Wendenstrasse 14-18, 20097 Hamburg, Germany

شكراً لشرائك ذلك المنتج من Olympus. لضمان سلامتك، يرجى قراءة كتيب الإرشادات هذا قبل الاستعمال، واحتفظ به في متناول يدك للرجوع إليه مستقبلاً.

أسماء الأجزاء

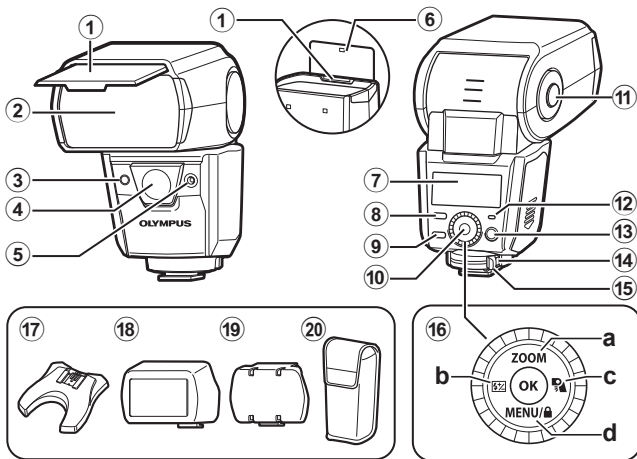

- | | | | |
|--------------|-----------------------|-----------|------------------------------------|
| 4 ص..... | 13 زر ON/OFF | 11 ص..... | 1 اللوحة العريضة |
| 9، 3 ص..... | 14 تحرير المثبت | | 2 المنطقة الباعثة للضوء |
| 9، 3 ص..... | 15 مثبت | | 3 مستشعر التحكم عن بعد |
| | 16 قرص | | 4 مصباح التركيز التلقائي LED نافذة |
| 7 ص..... | a زر ZOOM (Δ) | | 5 مستقبل ضوء تلقائي |
| 7 ص..... | b زر تعويض الفلاش (◀) | 11 ص..... | 6 لوحة التقاط الضوء |
| 7 ص..... | c زر مصباح LED (▶) | 2 ص..... | 7 لوحة التحكم |
| 13، 7 ص..... | d زر MENU/🔒 (∇) | 5 ص..... | 8 زر MODE |
| 9 ص..... | 17 حامل الفلاش FLST-1 | | 9 زر لمبة/TEST |
| 12 ص..... | 18 المحول المرتد | | 10 زر OK |
| 12 ص..... | 19 فلتر IR | 11 ص..... | 11 زر تحرير قفل الإضاءة المرتدة |
| | 20 حقيبة فلاش | | 12 لمبة AUTO CHECK |

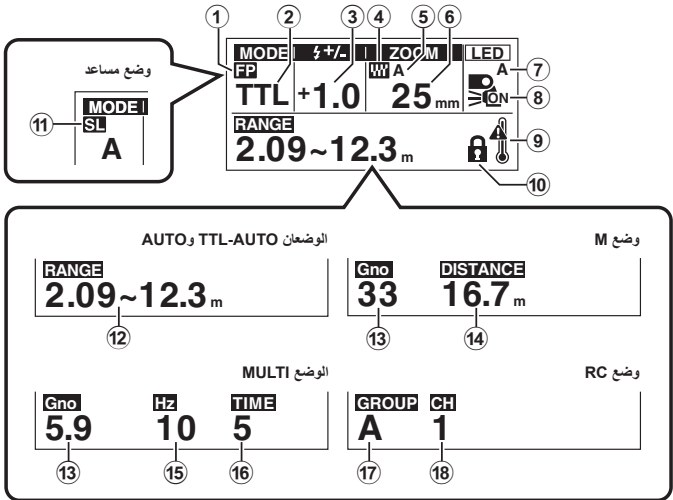

- ① فلاش Super FP
- ② وضع تحكم الفلاش.....ص 5
- ③ وضع قوة الفلاش.....ص 7
- ④ FOUR THIRDS
- ⑤ وضع التكبير/التصغير.....ص 7
- ⑥ موضع التكبير/التصغير (زاوية الإضاءة).....ص 7
- ⑦ وضع مصباح LED.....ص 13
- ⑧ مصباح LED.....ص 7
- ⑨ تحذير درجة الحرارة
- ⑩ قفل التحكم.....ص 7
- ⑪ مساعد.....ص 15
- ⑫ نطاق.....ص 4
- ⑬ رقم الدليل (GN).....ص 15
- ⑭ مسافة التصوير المثالية.....ص 5
- ⑮ التردد.....ص 5
- ⑯ عدد الفلاشات.....ص 5
- ⑰ مجموعة وضع RC.....ص 9
- ⑱ قناة الوضع RC.....ص 9

تحضير البطارية (تباع بصورة منفصلة)

استخدام أي من خيارات البطاريات التالية.

بطاريات قلوية AA (R6) (4×)

بطاريات هيدريد معدن النيكل (NiMH) مقاس AA (R6) (4×)

• لا يمكن استخدام بطاريات المنجنيز AA (R6).

تحميل البطاريات

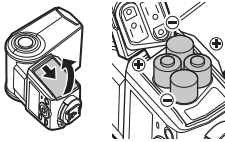

1 افتح غطاء حجرة البطاريات.

2 أدخل البطاريات بالطريقة +/− الصحيحة.

3 أغلق غطاء حجرة البطاريات.

التوصيل بالكاميرا

تأكد من إيقاف تشغيل كل من الكاميرا والفلاش الإلكتروني. فمن شأن توصيل أو فصل الفلاش الإلكتروني في حالة تشغيل الفلاش أو الكاميرا أن يؤدي إلى خلل في عمله.

• يمكن أن يسبب الاتساخ أو الماء على أطراف التوصيل أعطالاً. قم بإزالة الاتساخ والماء وغيره من الأجسام الغريبة قبل تركيب الوحدة في الكاميرا.

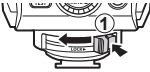

1 استمر في الضغط على تحرير المثبت، وحرك المثبت في الاتجاه المعاكس كما هو موضح بالسهم [LOCK ►] للتراجع عن المثبت (1).



2 أدخل وحدة الفلاش في قاعدة التثبيت حتى تسمع صوت استقرارها في مكانها بإحكام (2).



3 حرك المثبت إلى الوضع [LOCK ►] (3).

• لإزالة الفلاش، تراجع عن المثبت كما هو موضح في الخطوة 1 وحرك الوحدة من الكاميرا.

تشغيل الفلاش الإلكتروني

وصل الفلاش الإلكتروني بالكاميرا، ثم قم بتشغيل الكاميرا والفلاش.

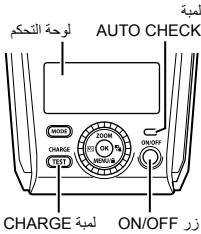

1 اضغط على زر ON/OFF.

- ستضيء شاشة لوحة التحكم.
- لإيقاف تشغيل الفلاش، اضغط على زر ON/OFF مرة أخرى.
- استبدل البطارية إذا لم تضيء لمبة CHARGE بعد:
 - 10 ثوان (بطاريات هيدريد معدن النيكل)
 - 30 ثانية (بطاريات قلوية)
- أوقف تشغيل الطاقة قبل استبدال البطاريات. فاستبدال البطاريات عندما تكون الطاقة قيد التشغيل يمكن أن يسبب خللاً في تشغيل الفلاش.
- في حالة وميض لمبة CHARGE ولمبة AUTO CHECK معاً، فإن ذلك يعني انخفاض شحنة البطارية. استبدل البطاريات.
- كما يدخل الفلاش أيضاً في وضع السبات في حالة دخول الكاميرا في وضع السبات.
- في حالة عدم إجراء أي عمليات لمدة 60 دقيقة أخرى تقريباً، سيتوقف تشغيل الفلاش تلقائياً. اضغط زر ON/OFF لتشغيله.

التصوير الفوتوغرافي الأساسي والإعدادات

التصوير

وضع تحكم الفلاش



لمبة AUTO CHECK

1 استخدم أزرار تحكم الكاميرا لاختيار وضع الفلاش.

- انظر دليل الكاميرا لمعرفة التفاصيل.

2 اختر وضع تحكم الفلاش (ص 5).

3 اضغط على زر الغالق حتى المنتصف.

- ستبدل الكاميرا والفلاش معلومات التصوير وسيتم عرض نطاق الفلاش في لوحة التحكم.
- يختلف نطاق الفلاش تبعاً لإعدادات الكاميرا (حساسية ISO، فتحة العدسة والطول البؤري للعدسة).

* يتم عرضها تبعاً للطول البؤري الخاص بالعدسة.

- 4** أكمل الضغطة على زر الغالق لأسفل لالتقاط الصورة.
- تومض لمبة AUTO CHECK لمدة 5 ثوان تقريبًا بعد التصوير للإشارة إلى أن الفلاش قد أومض بنجاح.
 - عند استخدام فلاش، قد يعيق ضوء الفلاش جسم العدسة، أو غطاء العدسة، إلخ.
 - ربما يصبح الفلاش ساخنًا في حالة إطلاقه عدة مرات متتالية، مما يتسبب في تلفه أو اختلال عمله. ولا ينبغي إطلاق الفلاش أكثر من 50 مرة متتالية بين كل مرة وأخرى 2.5 ثوان، وبعدها يجب عدم استخدامه لمدة 10 دقائق على الأقل.

فلاش الاختبار

لإطلاق فلاش اختباري، اضغط زر TEST أثناء إضاءة لمبة CHARGE. تومض لمبة AUTO CHECK لمدة 5 ثوان تقريبًا للإشارة إلى أن الفلاش قد أومض بنجاح. إذا لم تومض اللمبة، اضبط الإعدادات أو قم بتغيير المسافة إلى الهدف.

اختيار وضع تحكم الفلاش

اختر وضع تحكم الفلاش تبعًا للهدف الخاص بك وظروف التصوير.

MODE	Gno	—
M	40	—
Value DIAL Set OK		

1 اضغط على زر MODE.

- سوف تظهر الإعدادات.

2 أدر القرص لاختيار وضع تحكم الفلاش.

- يمكن أيضًا اختيار وضع تحكم الفلاش بالضغط على زر MODE.
- يمكن تظليل الإعدادات المرتبطة (إذا ظهرت) بالضغط على <> وتغييرها بتدوير القرص.

3 اضغط على زر OK لتنفيذ التغييرات.

أوضاع تحكم الفلاش

عملية التحكم	شاشة لوحة التحكم	وضع تحكم الفلاش												
يتم التحكم في كثافة ضوء الفلاش تلقائيًا تبعًا لإعداد الكاميرا. سيتم ضبط الفلاش تبعًا لدرجة السطوع التي التقطتها عدسة الكاميرا. استخدم هذا الوضع في المعتاد مع الكاميرا ذات القدرة على الاتصال.	<table border="1"> <tr> <td>MODE</td> <td>1/2</td> <td>ZOOM</td> <td>LED</td> </tr> <tr> <td>TTL</td> <td>0.0</td> <td>25mm</td> <td>OFF</td> </tr> <tr> <td>RANGE</td> <td colspan="3">0.7~8.0m</td> </tr> </table>	MODE	1/2	ZOOM	LED	TTL	0.0	25mm	OFF	RANGE	0.7~8.0m			TTL-AUTO
MODE	1/2	ZOOM	LED											
TTL	0.0	25mm	OFF											
RANGE	0.7~8.0m													

عملية التحكم	شاشة لوحة التحكم	وضع تحكم الفلاش																
سيتم ضبط الفلاش تبعًا لدرجة السطوع التي تم التقاطها بواسطة مستقبِل ضوء تلقائي على الفلاش الإلكتروني. إذا كانت الكاميرا ذات قدرة على الاتصال، فإنه يمكن استخدام هذا الوضع فقط عندما تكون الكاميرا من النماذج المتوافقة مع AUTO.	<table border="1"> <tr> <td>MODE</td> <td>±/∓</td> <td>ZOOM</td> <td>LED</td> </tr> <tr> <td>A</td> <td>0.0</td> <td>25mm</td> <td>OFF</td> </tr> <tr> <td colspan="4">RANGE</td> </tr> <tr> <td colspan="4">0.7~8.0m</td> </tr> </table>	MODE	±/∓	ZOOM	LED	A	0.0	25mm	OFF	RANGE				0.7~8.0m				AUTO
MODE	±/∓	ZOOM	LED															
A	0.0	25mm	OFF															
RANGE																		
0.7~8.0m																		
يوميض الفلاش عند الإخراج المحدد. تعرض الشاشة أفضل مسافة تصوير بناءً على الإخراج المحدد وإعدادات الكاميرا.	<table border="1"> <tr> <td>MODE</td> <td>±/∓</td> <td>ZOOM</td> <td>LED</td> </tr> <tr> <td>M</td> <td>—</td> <td>25mm</td> <td>OFF</td> </tr> <tr> <td colspan="4">DISTANCE</td> </tr> <tr> <td colspan="4">40 2.5m</td> </tr> </table>	MODE	±/∓	ZOOM	LED	M	—	25mm	OFF	DISTANCE				40 2.5m				MANUAL
MODE	±/∓	ZOOM	LED															
M	—	25mm	OFF															
DISTANCE																		
40 2.5m																		
يسمح Super FP ³ باستخدام الفلاش على سرعات غالق أسرع من سرعة مزامنة الفلاش.	<table border="1"> <tr> <td>MODE</td> <td>±/∓</td> <td>ZOOM</td> <td>LED</td> </tr> <tr> <td>FP</td> <td>0.0</td> <td>42mm</td> <td>OFF</td> </tr> <tr> <td colspan="4">RANGE</td> </tr> <tr> <td colspan="4">1.4~5.5m</td> </tr> </table>	MODE	±/∓	ZOOM	LED	FP	0.0	42mm	OFF	RANGE				1.4~5.5m				1*FP TTLAUTO
MODE	±/∓	ZOOM	LED															
FP	0.0	42mm	OFF															
RANGE																		
1.4~5.5m																		
• يظهر [FP] في الوضعين [FP TTLAUTO] و [FP MANUAL]. • في وضع [FP MANUAL]، اختر إخراج الفلاش.	<table border="1"> <tr> <td>MODE</td> <td>±/∓</td> <td>ZOOM</td> <td>LED</td> </tr> <tr> <td>FP</td> <td>—</td> <td>28mm</td> <td>OFF</td> </tr> <tr> <td colspan="4">DISTANCE</td> </tr> <tr> <td colspan="4">3.9 7.1m</td> </tr> </table>	MODE	±/∓	ZOOM	LED	FP	—	28mm	OFF	DISTANCE				3.9 7.1m				2*FP MANUAL
MODE	±/∓	ZOOM	LED															
FP	—	28mm	OFF															
DISTANCE																		
3.9 7.1m																		
يوميض الفلاش عدة مرات وفق تردد محدد. يمكنك اختيار مستوى الفلاش والتردد وعدد المرات التي يوميض فيها الفلاش. أقصى عدد من المرات يمكن أن يوميض فيها الفلاش يختلف حسب مستوى الفلاش.	<table border="1"> <tr> <td>MODE</td> <td>±/∓</td> <td>ZOOM</td> <td>LED</td> </tr> <tr> <td>Multi</td> <td>—</td> <td>24mm</td> <td>OFF</td> </tr> <tr> <td colspan="4">TIME</td> </tr> <tr> <td colspan="4">11 4 8</td> </tr> </table>	MODE	±/∓	ZOOM	LED	Multi	—	24mm	OFF	TIME				11 4 8				MULTI
MODE	±/∓	ZOOM	LED															
Multi	—	24mm	OFF															
TIME																		
11 4 8																		
اختر وضع تحكم الفلاش اللاسلكي. "تحكم الفلاش اللاسلكي" (ص 9)	<table border="1"> <tr> <td>MODE</td> <td>±/∓</td> <td>ZOOM</td> <td>LED</td> </tr> <tr> <td>RC</td> <td>—</td> <td>28mm</td> <td>OFF</td> </tr> <tr> <td colspan="4">GROUP</td> </tr> <tr> <td colspan="4">A 1</td> </tr> </table>	MODE	±/∓	ZOOM	LED	RC	—	28mm	OFF	GROUP				A 1				RC
MODE	±/∓	ZOOM	LED															
RC	—	28mm	OFF															
GROUP																		
A 1																		
يوميض الفلاش في الوضع المساعد.	<table border="1"> <tr> <td>MODE</td> <td>±/∓</td> <td>ZOOM</td> <td>LED</td> </tr> <tr> <td>SL</td> <td>0.0</td> <td>28mm</td> <td>OFF</td> </tr> <tr> <td colspan="4">ISO</td> </tr> <tr> <td colspan="4">200 3.5</td> </tr> </table>	MODE	±/∓	ZOOM	LED	SL	0.0	28mm	OFF	ISO				200 3.5				4*SL AUTO
MODE	±/∓	ZOOM	LED															
SL	0.0	28mm	OFF															
ISO																		
200 3.5																		
• يظهر [SL] في الوضعين [SL AUTO] و [SL MANUAL]. "وضع مساعد" (ص 15)	<table border="1"> <tr> <td>MODE</td> <td>±/∓</td> <td>ZOOM</td> <td>LED</td> </tr> <tr> <td>SL</td> <td>—</td> <td>25mm</td> <td>OFF</td> </tr> <tr> <td colspan="4">DISTANCE</td> </tr> <tr> <td colspan="4">40</td> </tr> </table>	MODE	±/∓	ZOOM	LED	SL	—	25mm	OFF	DISTANCE				40				2*SL MANUAL
MODE	±/∓	ZOOM	LED															
SL	—	25mm	OFF															
DISTANCE																		
40																		

1* عملية التحكم في الفلاش تماثل وضع [TTL-AUTO].

2* عملية التحكم في الفلاش تماثل وضع [MANUAL].

3* يتم تقليل الخرج الأقصى مما يؤدي إلى نطاق فلاش أقل. كما يقل أيضًا نطاق الفلاش مع زيادة سرعة الغالق.

4* عملية التحكم في الفلاش تماثل وضع [AUTO].

ضبط الإعدادات

استخدام زر الاختيار

يمكن الوصول إلى الخيارات المستخدمة كثيرًا عن طريق زر الاختيار.

الوظيفة	الزر
اضغط زر ZOOM (Δ) لعرض الإعدادات وأدر القرص لضبط زاوية الإضاءة يدويًا. اضغط على زر OK لتنفيذ التغييرات. • تظهر "M" في الشاشة عندما يتم تعديل زاوية الإضاءة يدويًا.	ZOOM (Δ)
اضغط زر $\frac{1}{2}$ (<) لعرض الإعدادات وأدر القرص لضبط زاوية تعويض الفلاش بما يصل إلى ±5%. اضغط على زر OK لتنفيذ التغييرات. • هذه القيمة تضاف إلى التعديلات التي تجريها الكاميرا على تعويض الفلاش.	$\frac{1}{2}$ (<)
إذا قمت أولاً بالضغط على زر MENU/⏏ (∇) واخترت [Manual] في [LED Mode] (ص 13)، فيمكنك تشغيل وإطفاء مصباح LED يدويًا. اضغط الزر $\frac{1}{2}$ (>) مرة واحدة لتشغيل مصباح LED ومرة أخرى لإطفاءه. • تظهر أيقونة $\frac{1}{2}$ عندما يضيء مصباح LED.	$\frac{1}{2}$ (>)
الضغط على زر MENU/⏏ (∇) يعرض الإعدادات المخصصة. انظر "استخدام القوائم" في صفحة 13. يؤدي الضغط على زر MENU/⏏ (∇) لثلاثين إلى قفل إعدادات التحكم في الفلاش (قفل التحكم). يمكن فتح الإعدادات بالضغط مرة أخرى على الزر MENU/⏏ (∇) لثلاثين. • تظهر أيقونة $\frac{1}{2}$ عند قفل عناصر التحكم. • لا يؤثر قفل التحكم على وظيفة مصباح LED الخاصة بالزر $\frac{1}{2}$ (>) ووظيفة فلاش الاختبار لوضع الاختبار (TEST).	MENU/⏏ (∇)

استخدام لوحة التحكم

يمكن استخدام لوحة التحكم لتحديد العناصر والخيارات، مثلًا عند ضبط الإعدادات المرتبطة بعد اختيار وضع تحكم الفلاش باستخدام زر MODE.

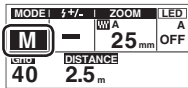

1 اضغط على الزر OK.
• سيتم تظليل آخر عنصر تم تحديده.

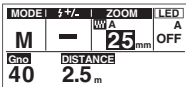

2 اضغط على \triangle < > لتظليل العناصر واضغط على زر OK لتحديدها.

• سوف تظهر الإعدادات.



3 أدر القرص لتغيير العنصر المظلل.
• يمكن اختيار إعدادات أخرى (إذا ظهرت) بالضغط على < >.

4 اضغط على زر OK لتنفيذ التغييرات.

الخيارات المتاحة

الوصف	الخيار
اختر وضع تحكم الفلاش (ص 5).	MODE (وضع تحكم الفلاش)
اختر زاوية الإضاءة (ص 7).	ZOOM (زاوية الإضاءة)
اضبط تعويض الفلاش (ص 7).	+/- (تعويض الفلاش)
ضبط مستوى الفلاش (ص 5).	Gno (رقم الدليل)
اختر التردد وعدد الفلاشات للوضع MUTLI (ص 5).	Hz (التردد)
	TIME (عدد الفلاشات)
اختر مجموعة وقناة اتصالات لوضع RC (ص 9).	GROUP (المجموعة)
	CH (القناة)
اختر حساسية ISO والفتحة للكاميرات التي لا تتبادل معلومات التصوير مع الفلاش (ص 15).	ISO (حساسية ISO)
	F (فتحة العدسة)

تحكم الفلاش اللاسلكي

التحكم اللاسلكي متوافر مع كاميرات Olympus الرقمية التي تدعم وضع RC. يتم التحكم في الوحدة من خلال الفلاش المثبت على الكاميرا. يمكن أيضًا تثبيته على الكاميرا للتحكم اللاسلكي لوحدات فلاش منفصلة متعددة.

- بما أن الاتصال يتم باتبعات فلاش الكاميرا، يختلف نطاق تحديد موقع الفلاش باختلاف الكاميرا. للحصول على معلومات حول الكاميرات التي تدعم هذا النظام انظر دليل الكاميرا.

التحكم في الفلاش عن بعد

إعدادات الفلاش

MODE	GROUP	CH
RC	A	1
Value DIAL		Set OK

1 اختر وضع RC في الكاميرا.

2 اختر [RC] ليكون وضع تحكم الفلاش (ص 5).
• اضغط MODE وأدر القرص لتحديد وضع تحكم الفلاش.

MODE	GROUP	CH
RC	A	2
Value DIAL		Set OK

3 استخدم الفلاش لتحديد القناة والمجموعة.
• ظلل الإعدادات باستخدام <> وأدر القرص لتغييرها.

المجموعة	GROUP
القناة <th>CH</th>	CH

يمكن للكاميرا أن تضبط إعدادات الفلاش بشكل منفصل بحد أقصى 3 مجموعات؛ اختر المجموعة التي ينتمي إليها الفلاش.
اضبط الكاميرا والفلاش على نفس القناة.

4 اضغط على زر OK لتنفيذ التغييرات.

• يمكن تعديل إعدادات كل مجموعة من الكاميرا، بما في ذلك وضع تحكم الفلاش ومستوى الفلاش وتعويض الفلاش.

وضع وحدات الفلاش اللاسلكي



1 قم بتركيب الحامل المرفوق.

• استمر في الضغط على تحرير المثبت، وحرك المثبت في الاتجاه المعاكس كما هو موضح بالسهم [LOCK ►] للتراجع عن المثبت (1).

- حرك الفلاش بثبات إلى الحامل (2).

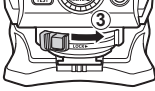
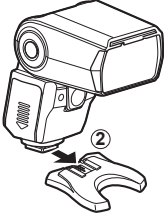

- حرك المثبت إلى الوضع [LOCK ►] لتثبيت الفلاش في مكانه.
- لإزالة الفلاش، تراجع عن المثبت وحرك الوحدة من الحامل.

- 2** ثبت الفلاش بواسطة مستشعر التحكم عن بعد المواجه للكاميرا.
- نحن نوصي باستخدام مجموعة واحدة تتكون من عدد يصل حتى ثلاثة وحدات فلاش عن بعد.
 - التقط صورة اختبارية بعد التثبيت.
 - قد لا يضيء الفلاش بسبب الزاوية أو المسافة بين الكاميرا والهدف.

استخدام الفلاش للتحكم في وحدات أخرى

ضبط الكاميرا وإعدادات الفلاش

- 1 ركب الفلاش في الكاميرا (ص 3).
- 2 اختر وضع RC في الكاميرا.
- 3 اختر [TTL-AUTO] ليكون وضع تحكم الفلاش (ص 5).

MODE	—	—
TTL	—	—
Value DIAL Set OK		

تثبيت زاوية الإشعاع

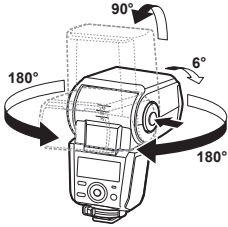

وجه الفلاش نحو الجدار أو السقف للتصوير الفوتوغرافي بواسطة الفلاش المرتد. المنطقة المضاءة عند نطاقات تتراوح بين 0.6-1.0 م لن تكون صحيحة؛ وجه الفلاش لأسفل.

1 اضغط على زر تحرير قفل الإضاءة المرتدة، أدر الجزء الباعث للضوء لأعلى/أسفل واليسار/الييمين.

استخدام اللوحة العريضة

تستخدم لزوايا الإضاءة الأعرض من 12 مم (24 مم في صيغة 135). ستومض شاشة ZOOM إذا كان الطول البؤري للعدسة أقل من 12 مم.

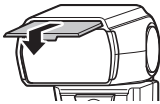

1 حرك اللوحة العريضة للخارج وضعها على المنطقة الباعثة للضوء.

• تتغير شاشة النطاق المقدر عند استخدام اللوحة العريضة.

MODE	f/±	ZOOM	LED
TTL	0.0	10mm	A OFF
RANGE	0.6~4.8m		

- اختر من زوايا 10 و8 و7 مم.
- لا تقم بإمالة اللوحة العريضة للأعلى.
- ستومض شاشة ZOOM إذا كان الطول البؤري للعدسة يساوي 12 مم أو أكثر.

استخدام لوحة التقاط الضوء

تعكس لوحة التقاط الضوء الضوء من الفلاش لإنشاء تأثير التقاط ضوء.

1 حرك لوحة التقاط الضوء للخارج.

2 مع الضغط على زر تحرير قفل الإضاءة المرتدة، اجعل زاوية رأس الفلاش مستقيمة لأعلى.

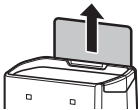

استخدام المحول المرتد

يؤدي تركيب المحول المرتد المرفق إلى نشر الضوء القادم من الفلاش على منطقة أوسع من أجل إضاءة مرتدة اللف.

- أدخل الألسنة الموجودة في المحول المرتد من الداخل في الفتحات المطابقة لها الموجودة في أعلى الفلاش وركب المحول كما هو موضح.

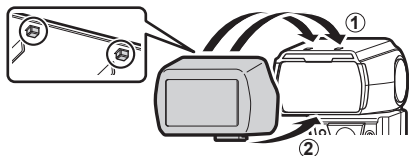

• يؤدي تركيب المحول إلى تقليل إخراج الفلاش.

- لإزالة المحول، اسحب اللسان الذي بالأسفل نحوك كما هو موضح.

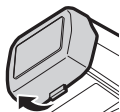

استخدام فلتر IR

ركب فلتر IR عند استخدام الفلاش للتحكم في الوحدات الأخرى في وضع RC.

- أدخل الألسنة الموجودة في فلتر IR من الداخل في الفتحات المطابقة لها الموجودة في أعلى الفلاش وركب الفلتر كما هو موضح.

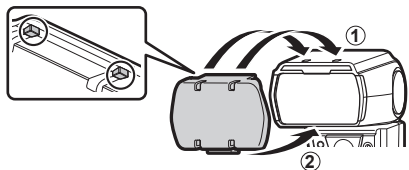

- لإزالة الفلتر، اسحب اللسان الذي بالأسفل نحوك كما هو موضح.

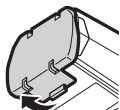

استخدام القوائم

استخدم القوائم لضبط الإعدادات من أجل سهولة الاستخدام.

AF Illum. Mode	Auto	▲
LED Mode	Off	○
LED Brightness	1/8	○
Front Charge Ind.	Auto	○
Value DIAL Set OK		▼

- 1 اضغط على زر MENU/ (▽).
• سيتم عرض القائمة.

AF Illum. Mode	Auto	▲
LED Mode	Manual	○
LED Brightness	1/8	○
Front Charge Ind.	Auto	○
Value DIAL Set OK		▼

- 2 استخدم ▲ ▽ لتظليل العناصر وأدر القرص لتغييرها.
3 اضغط على زر OK لتنفيذ التغييرات.

الخيارات المتاحة

الإعدادات الافتراضية موضحة بـ .

الوصف	الخيار	الوظيفة
تتحكم الكاميرا في مصباح التركيز البؤري التلقائي.	Auto	AF Illum. Mode (مصباح التركيز التلقائي (AF))
مصباح التركيز البؤري التلقائي منطفئ.	Off	
يضيء مصباح LED تلقائيًا أثناء تسجيل الفيديو.	Auto	LED Mode (وضع مصباح LED)
يؤدي زر مصباح LED (>) إلى تشغيل أو إطفاء مصباح LED.	Manual	
إطفاء مصباح LED.	Off	
ضبط درجة سطوع مصباح LED.	1/32 – 1/1 (الافتراضي: 1/8)	LED Brightness (سطوع مصباح LED)
يومض مصباح LED عندما يكون الفلاش جاهزًا للاستخدام (مع الأوضاع [RC] و [SL AUTO] و [SL MANUAL] فقط).	Auto	Front Charge Ind. (مؤشر الشحن)
يتم تعطيل مؤشر الشحن؛ ولا يومض مصباح LED عندما يكون الفلاش جاهزًا للاستخدام.	Off	
تعمل الإضاءة الخلفية عند استخدام عناصر التحكم في الفلاش.	Auto	Back Light Mode (وضع الإضاءة الخلفية)
تظل الإضاءة الخلفية تعمل طوال الوقت.	On	
إطفاء الإضاءة الخلفية.	Off	
اختر المدة الزمنية (بالثواني) التي تمضي قبل أن تنطفئ الإضاءة الخلفية تلقائيًا عند عدم إجراء أي عمليات.	15s – 1s (الافتراضي: 5s)	Back Light Timer (إيقاف تشغيل المؤقت تلقائيًا)

الوصف	الخيار	الوظيفة
تعرض شاشة تحكم الفلاش وضع مساعد.	On	Slave Mode (شاشة الوضع المساعد)
لا تعرض شاشة تحكم الفلاش وضع مساعد.	Off	
يستخدم كابل الفلاش.	On	Flash Cable
لا يستخدم كابل الفلاش.	Off	(كابل الفلاش)
عرض قيم الطول البؤري لعدسات .FOUR THIRDS	FT	Zoom Display
عرض قيم مساوية لصيغة 135.	135F	(شاشة التكبير/التصغير)
يتم عرض المسافات بوحدة المتر.	m	m/ft
يتم عرض المسافات بوحدة القدم.	ft	(وحدات المسافة)
يكتشف الفلاش وضع اللوحة العريضة. يتم ضبط زاوية الإضاءة تلقائياً.	On	Wide Panel
لا يكتشف الفلاش موضع اللوحة العريضة.	Off	(كشف اللوحة العريضة)
يتم عرض خرج الفلاش على أنه رقم الدليل.	On	
يتم عرض خرج الفلاش على أنه قيمة نسبية.	Off	GN (شاشة رقم الدليل)
يعرض نطاق الفلاش الذي تم احتسابه بواسطة الكاميرا في وضع تحكم فلاش AUTO.	Camera	
يعرض فتحة العدسة الحالية وحساسية ISO. "الكاميرات التي لا يمكنها الاتصال بالفلاش" (ص 15)	Flash	Auto Mode Source (التحكم في الفلاش)
لا يتم حفظ الإعدادات الافتراضية.	No	Reset
استعادة الإعدادات الافتراضية.	Yes	(إعادة الضبط)

MODE	±/±	ZOOM	LED
M	-	25mm	A OFF
RATIO	DISTANCE		
1/2	2.5m		

MODE	±/±	ZOOM	LED
A	0.0	25mm	A OFF
ISO	F		
100	5.6		

الكاميرات التي لا يمكنها الاتصال بالفلاش

عند تركيب الوحدة في كاميرا لا توفر معلومات التصوير، فيمكن ضبط إخراج الفلاش على القيمة المقاسة بالفلاش أو ضبطه مسبقاً باستخدام عناصر التحكم في الفلاش. يمكن أيضاً تهيئة الوحدة ليتم استخدامها كفلاش مساعد للاستخدام مع الكاميرا التي لا توفر وضع RC.

AUTO

يقوم الفلاش تلقائياً بضبط إخراج الفلاش للحصول على أفضل النتائج.

1 اضبط وضع تحكم الفلاش على [AUTO] (ص 5).

2 قم بمطابقة زاوية الإضاءة مع الطول البؤري للعدسة (ص 7).

3 اختر [Flash] لـ [Auto Mode Source] في شاشة القوائم (ص 14).

• تظهر حساسية ISO والفتحة.

MODE	±/∓	ZOOM	LED
A	0.0	25mm	OFF
ISO	F		
100	5.6		

4 اضبط فتحة العدسة وحساسية ISO (ص 7).

• إذا كانت القيم المحددة تقع خارج نطاق تحكم الفلاش، فسيومض [ISO] و [F] في الشاشة. تومض لمبة AUTO CHECK لمدة 5 ثوان تقريباً بعد تحرير زر الغالق للإشارة إلى أن الفلاش قد أومض بنجاح.

MANUAL

اختر رقم الدليل.

1 اضبط وضع تحكم الفلاش على [MANUAL] (ص 5).

2 ضبط مستوى الفلاش (ص 7).

MODE	±/∓	ZOOM	LED
M	—	25mm	OFF
Geo	DISTANCE		
40	2.5m		

وضع مساعد

يمكن إطلاق الفلاش عن بعد بالتزامن مع أي فلاش آخر ينطلق بواسطة وحدات أخرى.

1 اضبط وضع تحكم الفلاش على [SL AUTO] أو [SL MANUAL].

2 ثبت الفلاش.

MODE	±/∓	ZOOM	LED
SL	0.0	28mm	OFF
ISO	F		
200	3.5		

• لا يمكن استخدام الفلاش مع الكاميرا التي تتطلب وجود فلاش مسبق.

• قد ينطلق الفلاش استجابة إلى وحدات الفلاش المستخدمة بواسطة مصورين فوتوغرافيين آخرين.

احتياطات السلامة

اقرأ التحذيرات والتبهيئات بعناية لضمان الاستخدام الآمن. تهدف احتياطات السلامة إلى حماية المستخدمين والأشخاص الآخرين ومنع إلحاق الضرر بممتلكاتك.

تحذير ⚠ قد يؤدي عدم الالتزام بالاحتياطات المشار إليها بذلك الرمز إلى الإصابة أو الوفاة.

- لا تستخدم الفلاش في الأماكن التي قد تكون معرضة إلى الغازات القابلة للانفجار أو القابلة للاشتعال. وإلا فسيؤدي ذلك إلى اشتعال حريق أو حدوث انفجار.
- لا تقم بلحام المنتج بشكل مباشر أو تعديله، أو إعادة تشكيله، أو تفكيكه.
- لا تغطي المنطقة الباعثة للضوء الخاصة بالفلاش بيدك، ولا تلمس المنطقة الباعثة للضوء بعد الإطلاق المتواصل. فقد يتسبب ذلك في حروق في جلدك.
- يؤدي دخول الماء والمواد الغريبة إلى الجهاز إلى حدوث حريق أو صدمة كهربائية. في حالة انغمار الجهاز أو تعرضه للماء أو دخول مواد غريبة، قم بإيقاف تشغيل الطاقة على الفور، وانزع البطاريات بحرص. اتصل بالموزع أو استشر محطة خدمة Olympus المعتمدة.
- لمنع وقوع الحوادث المرورية، لا تصوب الفلاش إلى شخص يقود مركبة.
- لا تستخدم الفلاش أو مصباح التركيز التلقائي AF بالقرب من أشخاص آخرين (خاصة الأطفال). احتفظ بالفلاش بعيداً عن متناول الأطفال. قد يتسبب الضوء الصادر عن الفلاش في حدوث إعاقة بصرية.
- لا تستخدم البطاريات غير المعينة للاستخدام.
- لا تخطئ بين البطاريات القديمة والجديدة، أو البطاريات المصنوعة من قبل جهات صنع مختلفة.
- لا توصل أي مواد مثل المعادن بالطرف (+) أو (-) للبطاريات.

تنبيه ⚠ قد يؤدي عدم الالتزام بالاحتياطات المشار إليها بذلك الرمز إلى الإصابة أو الإضرار بالممتلكات.

- إذا لاحظت وجود أي شيء غير طبيعي كرائحة، ضوضاء، أو دخان، توقف عن استعمال الجهاز. وإلا فقد يندلع حريق أو يحدث حرق نتيجة لذلك. انزع البطاريات بحرص لتجنب نفسك الإصابة بحروق، واتصل بالموزع أو استشر محطة خدمة Olympus المعتمدة.
- لا تقم بالتشغيل ويدك مبللة. فقد يؤدي ذلك إلى خلل في التشغيل وصدمة كهربائية.
- لا تستخدم البطاريات أو تخزينها في مناطق معرضة لدرجات حرارة عالية كما في ضوء الشمس المباشر أو في سيارة مغلقة في يوم مشمس أو بالقرب من مدفأة.
- التشغيل المستمر المتكرر قد يؤدي إلى آثار صحية سلبية.
- يمكن أن يسبب الاتساخ أو الماء على أطراف التوصيل أعطالاً. قم بإزالة الاتساخ والماء وغيره من الأجسام الغريبة قبل تركيب الوحدة في الكاميرا.

FL-900R	رقم الطراز
فلاش إلكتروني خارجي للكاميرا الرقمية الثابتة	نوع المنتج
58 (ISO 100)، 14 (ISO 100)، مع اللوحة العريضة	الرقم الإرشادي
يغطي زاوية الصورة الخاصة بعدسات 12-100 مم (المساوية لعدرات 24-200 مم في صيغة 135) (مع اللوحة العريضة: عدسة 7 مم، مساوية لعدسة 14 مم في صيغة 135)	زاوية الإطلاق
·FP MANUAL ، ·FP TTLAUTO ، ·MANUAL ، ·AUTO ، ·TTL-AUTO ·SL MANUAL ، ·SL AUTO ، ·RC ، ·MULTI	أوضاع الفلاش
ما يقرب من 1/20000 إلى 1/500 ثانية (باستثناء فلاش Super FP)	مدة انبعاث الفلاش
200 مرة تقريباً (باستخدام بطاريات هيدريد معدن النيكل AA ((R6)) 160 مرة تقريباً (باستخدام بطاريات قلوية AA ((R6))	عدد انبعاثات الفلاش (في حالة التنشيط الكامل)*
2.5 ثانية تقريباً (باستخدام بطاريات هيدريد معدن النيكل AA ((R6)) 4.5 ثانية تقريباً (باستخدام بطاريات قلوية AA ((R6)) (من التنشيط الكامل إلى إضاءة لمبة CHARGE)*	زمن إعادة الشحن
النطاق الفعال: 1-5 م تقريباً (يختلف تبعاً للكاميرا والعدسة المستخدمة)	مصباح التركيز التلقائي AF
الفئة 1 (IPX1)، تعادل IEC60529/JISC0920 (قياسات داخلية)	الحماية من دخول السائل (الفئة)
درجة الحرارة: 10- إلى 40 مئوية الرطوبة: 30 إلى 90%	بيئة التشغيل
81.2 (العرض) × 121.4 (الارتفاع) × 125.2 (العمق) مم (بخلاف البروز)	الأبعاد
382 جرام (بدون بطاريات)	الوزن

* القياسات تم الحصول عليها من الاختبارات الداخلية التي أجريت في Olympus. ربما تتفاوت الأرقام الفعلية تبعاً لظروف التصوير.

المواصفات عرضة للتغيير دون أي إشعار سابق أو التزام من جانب الشركة المصنعة.

للعلماء في أوروبا

يشير هذا الرمز [سلة مهملات بعجل مرسوم عليها خطان متقاطعان، نفايات المعدات الكهربائية والإلكترونية الملحق 4] إلى الجمع المنفصل لنفايات المعدات الكهربائية والإلكترونية في دول الاتحاد الأوروبي.



برجاء عدم إلقاء المعدات في النفايات المنزلية.
برجاء استخدام أنظمة الإعادة والجمع المتوفرة في دولتك للتخلص من هذا المنتج.

الدعم التقني للعلماء في أوروبا

الرجاء زيارة الموقع

<http://www.olympus-europa.com>

أو الاتصال بالرقم: هاتف: 00800 - 67 10 83 00 (مجاني)

237 73 899 - 49 40 + (بمقابل مادي)

تاريخ الإصدار
2016.01 .

OLYMPUS®
