



DIGITALE CAMERA

OM SYSTEM

OM-3

Instructiehandleiding

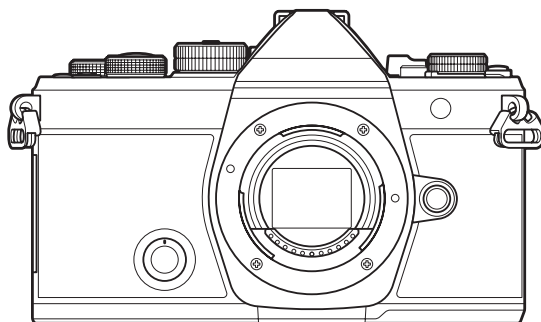



NL











Modelnummer : IM036

- Bedankt voor uw aankoop van onze digitale camera. Lees voordat u uw nieuwe camera gaat gebruiken deze handleiding aandachtig door om u van optimale prestaties en van een lange gebruiksduur van de camera te verzekeren.
- **Zorg ervoor dat u de inhoud van “VEILIGHEIDSMATREGELEN“, hebt gelezen en begrepen voordat u dit product gebruikt. Bewaar deze instructies om later te kunnen raadplegen.**
- Voordat u belangrijke opnamen gaat maken, doet u er goed aan eerst enkele proefopnamen te maken teneinde u met de camera vertrouwd te maken.
- De afbeeldingen van het scherm en de camera zijn tijdens de ontwikkeling van het toestel vervaardigd en kunnen op kleine punten afwijken van het toestel dat u in handen heeft.
- Als er aanvullingen op en/of wijzigingen van functies hebben plaatsgevonden vanwege een firmware-update voor de camera, kan de inhoud afwijken. Kijk voor de meest actuele informatie op onze website.

Inhoudsopgave

Inleiding	19
Voordat u begint	19
Gebruikersregistratie	19
Computersoftware/apps installeren	20
Over deze handleiding	21
Hoe vindt u wat u wilt weten	21
Hoe u deze handleiding leest	22
Namen van onderdelen	24
Vorbereiding	26
De doos uitpakken	26
De camerariem bevestigen	27
De batterij plaatsen en verwijderen	28
De batterij plaatsen	28
De batterij verwijderen	29
De batterij opladen	30
De batterij opladen met een optionele USB-AC-adapter	30
De batterij opladen met een USB-apparaat	32
De kaart plaatsen en verwijderen	33
De kaart plaatsen	33
De geheugenkaart verwijderen	34
Toepasbare geheugenkaarten	34
Lenzen bevestigen en verwijderen	35
Een lens op de camera bevestigen	35
Lenzen verwijderen	36
De monitor gebruiken	37
De camera aanzetten	38
Slapstand	39
Initiële instelling	40
Wat te doen als u de taal op het scherm niet kunt lezen	42
Opnamen maken	44















Informatieweergave tijdens het fotograferen.	44
Schakelen tussen weergaven.	47
De informatieweergave omschakelen.	49
De  /  /S&Q-regelaar draaien.	51
Opnamemodi gebruiken.	52
Typen opnamemodi.	52
Opnamemodi kiezen.	52
Foto's maken.	53
Opnames maken door het aanraakscherm te bedienen.	55
Fotobeoordeling (Beeldweergave).	57
De camera het diafragma en de sluitertijd laten kiezen (P : Programma AE).	59
Programmaverschuiving.	61
Het diafragma instellen (A : Diafragmavoorkeur AE).	62
Een sluitertijd kiezen (S : Sluiterprioriteit AE).	65
Het diafragma en de sluitertijd kiezen (M : Handmatige belichting).	68
Belichtingscompensatie in modus M gebruiken.	70
Lange belichtingen (B : Bulb/Time).	71
Licht mengen (B : Live Composiet-fotografie).	75
Films opnemen.	78
Films opnemen in de  /S&Q-modus.	79
Films opnemen in foto-opnamemodi.	81
Aanraakbedieningen (stille bedieningen).	82
Aangepaste instellingen opslaan in de modusknop (C1 , C2 , C3 , C4 en C5 Aangepaste modi). .	83
Instellingen opslaan (Toewijzen).	83
Aangepaste modi gebruiken (C1/C2/C3/C4/C5).	85
Namen aangepaste modus instellen (Naam aangepaste modus).	88
Opname-instellingen.	90
De opname-instellingen wijzigen.	90
Directe knoppen.	91
Functies en directe knoppen.	91
Superbedieningspaneel/LV-superbedieningspaneel.	93



Op superbedieningspaneel/LV-superbedieningspaneel.	93
Instellen met superbedieningspaneel/LV-superbedieningspaneel.	95
Beschikbare instellingen in het superbedieningspaneel/LV-superbedieningspaneel.	97
Gebruik van het menu.	99
Wat kunt u doen met de menu's.	99
De menu's gebruiken.	100
De beschrijving van een menu-item weergeven.	102
Items getoond in grijs.	102
Basisfuncties voor scherpstellen.	103
Een scherpstelmodus kiezen ( AF-modus /  AF-modus).	103
Starry Sky AF gebruiken.	106
Een scherpstelpositie instellen voor Voorinstelling MF.	107
Focus handmatig aanpassen tijdens Autofocus.	107
Een scherpsteldoel kiezen (AF-richtpunt).	109
Een Af-doelmodus kiezen (AF-doelmodus).	110
Typen AF-doelmodi.	110
De opties instellen voor  AF-doelmodi ( AF-doelmodusinstellingen).	113
Zoomkader AF/Zoom AF (Super Spot AF).	115
Functies om de manier van scherpstellen te configureren.	117
Gecombineerde automatische en handmatige scherpstelling ( AF+MF).	117
De AF-bediening configureren wanneer de ontspanknop wordt ingedrukt ( AF door half indruk. ).	119
Autofocus met behulp van de AF-ON -knop.	120
Autofocus gebruiken in Handmatige scherpstelmodus (AF-ON in MF-modus).	121
Camerabediening configureren wanneer het niet kan scherpstellen op het onderwerp (Ann. prioriteit).	122
De instellingen van Starry Sky AF wijzigen (Starry Sky AF-instell.).	123
Functies voor het aanpassen van de AF-bediening zodat deze past bij het onderwerp.	124
Scherpstelling volgen op geselecteerde onderwerpen (Onderwerpdetectie).	124
Foto's maken met [Onderwerpdetectie].	125
De C-AF-bediening configureren wanneer onderwerpdetectie is ingeschakeld ( C-AF-instelling).	127
Scherpstelprioriteit toewijzen aan knoppen (  AF-knop).	129





De kaderweergaven voor gedetecteerde ogen configureren (Detectiekader voor ogen).	130
C-AF-middendoel prioriteit (📷 C-AF Centrum als prior.)	131
C-AF-trackinggevoeligheid (📷C-AF-gevoeligheid /📷 C-AF-gevoeligheid).	132
C-AF Focussnelheid (📷C-AF-snelheid).	133
Functies voor het wijzigen van de camerabediening met betrekking tot scherpstellen.	134
Scherpstelbereik van de lens (📷AF-beperker).	134
De instellingen gebruiken die zijn opgeslagen in [AF-beperker].	134
[AF-beperker] configureren.	135
C-AF-lensscanner (📷AF-scanner).	136
Autofocus verfijnen (📷AF-focusaanpassing).	137
De opgeslagen focusaanpassingswaarde gebruiken.	137
[AF-focusaanpassing] configureren.	137
AF hulpverlichting Autofocus Assist (AF hulpverl.).	139
AF-doelweergavemodus (AF-meetgebied).	140
Functies voor het instellen van de scherpstelpositie.	141
AF-doelselectie afstemmen op de camera-oriëntatie (📷Oriëntatie verb. met [⋮]).	141
De AF-home-positie kiezen (📷[⋮] Voorinstelling).	143
De [⋮]Home]-functie gebruiken.	144
AF-doelselectie ([⋮]Scherminst. selecteren).	145
AF-doelselectie-omwikkeling inschakelen ([⋮] Loop-instellingen).	146
Touch AF-doelselectie voor fotograferen met zoeker(AF-doelgebied).	148
Andere nuttige functies tijdens het scherpstellen.	149
Hulp handmatig scherpstellen (MF Assist).	149
Opties voor focuspieken (Piekinstellingen).	151
Focuspieken gebruiken.	152
Een scherpstelafstand kiezen voor Voorinstelling MF (Voorinstell. MF-afst.).	153
De MF-schakeling uitschakelen (MF-schakeling).	154
Scherpstelrichting lens (Scherpstelring).	155
De lenspositie resetten bij uitschakeling (Reset lens).	156
Meting en belichting.	157
De belichting regelen (Belichtingscompensatie).	157
Belichtingscompensatie aanpassen.	158

Belichtingscompensatie resetten.	158
EV-stappen voor belichtingsregeling (EV-stap).	160
De belichting fijnstellen (Belichtingsafst.).	161
Flikkering onder led-verlichting verminderen (📷-flikkeringdetectie/📷-flikkeringdetectie).	162
De sluitertijd kiezen.	163
Kiezen hoe de camera de helderheid meet (Meting).	164
De belichting vergrendelen (AE Lock).	165
AE-vergrendeling belichtingsmeting (meting tijdens AEL).	166
AE-vergrendeling opheffen na opnemen (AEL Autom. resetten).	167
De belichting vergrendelen wanneer de ontspanknop half wordt ingedrukt (AEL door half indr. ⏏)	168
Metingopties instellen voor sequentieel opnemen (Meting tijdens 📷).	169
Het focusdoel meten ([L:•] Spotmeting).	170
ISO-gevoeligheid aanpassen (ISO).	171
EV-stappen voor ISO-gevoeligheidsregeling (ISO-stap).	173
Het bereik van de ISO-gevoeligheidswaarden instellen die zijn geselecteerd in de modus [Auto] (📷ISO-A Boven/stand. / 📷MISO-A Boven/stand.).	174
De sluitertijd instellen waarop de camera automatisch de ISO-gevoeligheid verhoogt (📷ISO-A Laagste S/S).	175
De modi kiezen waarin [Auto] kan worden gebruikt voor de ISO-gevoeligheid (📷ISO-auto / 📷MISO-auto).	176
Opties hoge ISO-ruisonderdrukking (📷Ruisfilter / 📷Ruisfilter).	177
Beeldverwerkingsopties (Lage ISO-waarde).	178
Ruisonderdrukkingsopties bij lange belichting (Ruisonderdrukking).	179
Fotografie met flits.	180
Een flitser gebruiken (Flitserfotografie).	180
Flitsers ontworpen voor gebruik met de camera.	180
Functies die beschikbaar zijn met compatibele flitsers.	181
Compatibele flitsers verbinden.	181
Flitsers verwijderen.	183
Een flitsmodus kiezen (Flitsmodus).	184
Flitsmodi.	184
Flitsmodi en instellingencombinaties.	185



















Flitsmodi configureren (Instellingen voor flitsmodus).....	188
Flitsvermogen aanpassen (Flitsbelichtingscomp.).....	189
Draadloze flitsbediening op afstand (⚡ RC-modus).....	190
Een synchronisatiesnelheid kiezen voor de flits (⚡ X-sync.).....	191
De minimale sluitertijd kiezen (⚡ Ondergrens).....	192
Flits- en belichtingscompensatie (⚡ + ☒).....	193
De belichtingsbalans instellen voor TTL-meting (Meting voor gebal. flits).....	194
Sequentiële opname/zelfontspanner.....	195
Sequentiële opnamen/opnamen met zelfontspanner maken.....	195
Aantal foto's dat kan worden genomen.....	198
De functies voor sequentiële opnamen configureren (Instell. sequentiële opnamen).....	199
De functies van de zelfontspanner configureren (Zelfontspannerinstellingen).....	201
Opnemen zonder door de ontspanknop veroorzaakte trillingen (Anti-schokinstell. [♦]).....	203
Opnemen zonder sluitergeluid (Instell. voor stille opn. [♥]).....	204
Opnamen maken zonder vertraging (Pro Capture-opnamen).....	206
Flikkering verminderen in foto's (Anti-flikkermodus).....	209
Beeldstabilisatie.....	210
Camerabewegingen beperken (📷 Beeldstabilisatie / 📷 Beeldstabilisatie).....	210
De gedetailleerde optie voor beeldstabilisatie instellen.....	211
Opties beeldstabilisatie (📷 IS-niveau).....	213
Beeldstabilisatie bij half indrukken (📷 Beeldstabilisatie).....	214
Beeldstabilisatie bij burst-modus (📷 Beeldstabilisatie).....	215
Camerabeweging weergeven op de monitor (Hand-heldhulp).....	216
Stabilisatie voor IS-lenzen (Lensstabilisatie Prio.).....	217
Kleur en kwaliteit.....	218
De kwaliteit van foto's en films instellen (📷 📷 / 📷 📷 / S&Q 📷).....	218
📷 📷 configureren.....	218
📷 📷 configureren.....	219
S&Q 📷 configureren.....	221
Combinaties van JPEG-beeldgrootten en compressieverhoudingen (📷 📷 Gedetailleerde instell.).....	224
De codes kiezen voor het opnemen van films (📷 Videocodec).....	225















De beeldverhouding instellen (Beeldverhouding).....	226
Perifere verlichting (Schaduwcomp.).....	227
Verwerkingsopties ( Fotomodus /  Fotomodus).....	228
De modi wijzigen met de Creatieve regelaar.....	228
Instellen met superbedieningspaneel/menu.....	228
Fotomodus instellen.....	229
Instellingen in Creatief filter gebruiken.....	230
Kleurenmaker instellen.....	231
Bediening Monotoon profiel instellen.....	233
Bediening Kleurprofiel instellen.....	234
Gedetailleerde opties instellen van elke modus.....	235
Gedetailleerde opties instellen van een Fotomodus uitsluitend voor films.....	240
Kiezen welke opties worden weergegeven wanneer een fotomodus wordt geselecteerd ( Fotomodusinstellingen).....	241
Kleur aanpassen (WB (witbalans)).....	242
De witbalans instellen.....	242
Fijnafstellingen aan de witbalans maken voor elke WB-modus.....	244
One Touch witbalans.....	245
De witbalans in de modi  S&Q vergrendelen ( Knopfunctie: ^{WB} AUTO Vergr.).....	247
Fijnafstellingen aan de witbalans maken ( Alles  /  Alles ).....	248
De warme tinten van gloeilampverlichting behouden in de WB Auto-modus ( ^{WB} AUTO Warme kleur /  ^{WB} AUTO Warme kleur).....	249
Witbalans bij flitsen ( +WB).....	250
De indeling voor kleurenreproductieformaat instellen (Kleurruimte).....	251
Voorbeeldopties voor [ Fotomodus] (  Weergavehulp).....	252
Speciale opnamemodi (Computationale modi).....	253
Foto's maken in een hogere resolutie (Opname hoge resol.).....	253
Opname hoge resol. inschakelen.....	253
Opname hoge resol. configureren.....	254
Opnamen maken.....	255
Instellen met de CP -knop.....	256
De sluitertijd verkorten bij helder licht (Opn. mkn in live ND).....	257
Opname maken in live ND inschakelen.....	257

Opn. mkn in live ND configureren.	257
Opnamen maken.	258
Instellen met de CP -knop.	259
Scènes met hoog contrast opnemen (Opn.mkn in live GND).	261
Opnamen maken in live GND inschakelen.	261
Opn. mkn in live GND configureren.	261
Opnamen maken.	263
Instellen met de CP -knop.	264
Scherptediepte vergroten (Focusstapeling).	265
Focusstapeling inschakelen.	265
Focusstapeling configureren.	266
Opnamen maken.	267
Instellen met de CP -knop.	268
HDR (High Dynamic Range)-beelden maken (HDR).	269
Instellen met de CP -knop.	270
Meerdere belichtingen vastleggen in een enkel beeld (Meerv. belichting).	271
Meervoudige belichting inschakelen.	271
Meervoudige belichting configureren.	272
Opnamen maken.	272
Instellen met de CP -knop.	273
Wanneer [Overlay] is ingesteld.	273
Digitale zoom ( Dig. televoorzetlens /  Dig. televoorzetlens).	275
Automatisch opnamen maken met vaste intervallen (Intervalopname).	276
Intervalopname inschakelen.	276
Intervalopname configureren.	276
Opnamen maken.	278
Trapeziumcorrectie en perspectiefbeheer (Trapeziumcorrectie).	280
Fisheye-vertanding corrigeren (Fisheye-compensatie).	282
Fisheye-compensatie inschakelen.	282
Fisheye-compensatie configureren.	283
Opnamen maken.	283
BULB/TIME/COMP-instellingen configureren (BULB/TIME/COMP-instellingen).	285

Een serie opnamen met verschillende belichting maken (AE BKT)	287
Foto's maken met gevarieerde witbalans (WB BKT)	289
Foto's maken met gevarieerd flitsniveau (FL BKT)	290
Foto's maken met variërende ISO-gevoeligheid (ISO BKT)	291
Kopieën van een foto opslaan met verschillende toegepaste creatieve filters (ART BKT)	292
Creatief filter-bracketing inschakelen	292
Creatief filter-bracketing configureren	293
Opnamen maken	293
Foto's maken met verschillende scherpstelposities (Focus BKT)	294
Focusbracketing inschakelen	294
Focus-bracketing configureren	294
Opnamen maken	295
Functies die alleen beschikbaar zijn in filmmodus	297
Items selecteren om afzonderlijk in te stellen voor foto's en films (Aparte instellingen  / ).	297
Geluidsopname-opties (Instell. voor geluidsopnamen)	299
Het volume van de hoofdtelefoon aanpassen (Volume hoofdtelefoon)	301
Tijdcodes (Tijdcode-instellingen)	302
HDMI-uitvoer ( HDMI-uitvoer)	303
Over [RAW]	304
Een +-teken weergeven in het midden van het scherm bij filmopname (Middenmarkering)	305
Het weergeven van zebra patronen over hoogverlichte zones bij filmopname (Zebra patrooninstellingen)	306
Zebra patronen weergeven	306
Zebra patrooninstellingen configureren	307
Een rood kader weergeven tijdens het opnemen van films (Rood kader tijd. )	308
Lamp tijdens filmopname (Opnamelamp)	309
Afspelen	310
Informatieweergave tijdens het afspelen	310
Beeldinformatie afspelen	310
De informatieweergave omschakelen	312
Foto's en films bekijken	313
Foto's bekijken	313
Films bekijken	314

Snel foto's vinden (Weergave index en kalender).....	316
Inzoomen (Weergavezoom).....	317
Weergeven met aanraakbedieningen.....	318
Schermvullende weergave.....	318
Index-/kalenderweergave.....	319
Andere functies.....	320
Het instellen van afspeelfuncties.....	321
Foto's draaien (Roteren).....	321
Foto's beveiligen (🔒).....	322
Foto's verwijderen (Wissen).....	323
Alle foto's verwijderen (Alles wissen).....	324
Verwijderingsbevestiging uitschakelen (Snel Wissen).....	325
Verwijderingsopties voor RAW+JPEG (RAW+JPEG wissen).....	326
Foto's selecteren om te delen (Deelorder).....	327
RAW+JPEG-beelden selecteren om te delen (RAW+JPEG 📁).....	328
Foto's beoordelen (Beoordeling).....	329
Het aantal sterren selecteren dat wordt gebruikt voor beoordeling (Beoordelingsinstellingen).....	330
Meerdere foto's selecteren (Geselecteerde deelorder, Beoordeling van selectie, 🔒, Selectie wissen).....	331
Afdrukopdracht (DPOF).....	332
Afdrukbestellingen configureren.....	332
Afdrukbestellingen instellen.....	332
Alle bescherming/deelorders/afdrukbestellingen/beoordelingen resetten (Alle beelden resetten).....	334
Audio toevoegen aan foto's (🔊).....	335
Geluidsweergave.....	336
Foto's bewerken (Bewerken).....	337
RAW-foto's bewerken (RAW-data bewerken).....	337
JPEG-foto's bewerken (JPEG bewerken).....	339
Foto's combineren (Beeldoverlay).....	341
Films bijsnijden (Film bijsnijden).....	342
Foto's uit filmbeeld maken (Foto uit filmbeeld).....	343
De rol bepalen van de knop 📺 (☑️) tijdens het afspelen (📺📺 Functie).....	344

De rollen van de voorste en achterste regelaars tijdens het afspelen veranderen ( Regelaarfunctie)	345
De zoomverhouding bij afspelen kiezen (  -standaardinst.)	346
Staande foto's automatisch roteren voor weergave ()	347
De informatie kiezen die tijdens het afspelen wordt weergegeven ( Info-instellingen)	348
'De informatie kiezen die tijdens vergrote weergave wordt weergegeven (  Info-instellingen)	349
De indexweergave configureren( Instellingen)	350
Functies voor het configureren van cameraknoppen	351
De rollen van knoppen wijzigen (Knopinstellingen)	351
Aanpasbare bedieningselementen	351
Beschikbare rollen	353
Opties voor multifunctie gebruiken (Multifunctie)	364
De CP -knop gebruiken (Computationale modi)	365
Een film opnemen door op de ontspanknop te drukken ( Sluiterfunctie)	367
Rollen toewijzen aan de voorste en achterste regelaars ( Functie regelaar /  Functie regelaar)	368
De richting van de regelaar wijzigen (Richting regelaar)	371
De Fn -schakelaar aanpassen (Fn-schakelaarinstellingen)	372
Configuratie van de Fn -schakelaar	372
[ Fn-schakelaarfunctie] configureren	372
[ Fn-schakelaarfunctie] configureren	373
[mode2] van [ Fn-schakelaarfunctie] gebruiken / [ Fn-schakelaarfunctie]	375
[Fn-schakelr/Aan/uit-schak.] configureren	375
Powerzoomlenzen (Elektronische zoominstell.)	377
Kiezen wat er gebeurt wanneer de ontspanknop wordt ingedrukt tijdens Live View zoom (LV Close-up modus)	378
Het gedrag kiezen van de knop die wordt gebruikt voor voorbeeldweergave van scherptediepte ( Vergr.)	379
Opties voor het vasthouden van knoppen (Tijd indr.-en-vasth.)	380
Functies om de live view-weergave aan te passen	381
Het uiterlijk van het display wijzigen ( LV-modus)	381
Het scherm beter zichtbaar maken op donkere plaatsen ( Nachtzicht)	382

Weergavesnelheid zoeker (Framesnelheid)	383
Voorbeeld van creatieve filter (Art LV-modus).	384
Flikkering verminderen in Live View (Anti-flikker LV).	385
Selfie-hulp (Selfie-hulp).	386
Functies voor het configureren van informatieweergave.	387
De weergavestijl van de zoeker selecteren (Stijl voor zoeker).	387
Zoekerweergave tijdens het maken van foto's met de zoeker (Stijl 1/Stijl 2).	387
Opname-indicatoren ( -instellingen /  -instellingen).	389
 -instellingen configureren.	389
 -instellingen configureren.	390
Een weergave kiezen.	390
Het display configureren wanneer de ontspanknop half wordt ingedrukt (Info door half indr. ).	391
Opties infodisplay zoeker (  Info-instellingen).	392
De niveaumeter weergeven wanneer de ontspanknop half wordt ingedrukt (  Waterpas).	394
Geleidingsopties voor kaderen ( Rasterinstellingen /  Rasterinstellingen).	395
Opties kaderingsraster zoeker (  Rasterinstellingen).	397
De beschikbare instellingen kiezen via de CP -knop (Instellingen  -knop).	399
De beschikbare instellingen kiezen via multi-Fn (Multifunctie-instellingen).	400
Histogram belichtingswaarschuwing (Histogram-instellingen).	401
Instellingen gerelateerd aan werking en weergave van menu's.	402
Het configureren van de cursor op het menuscherm (Menucursorinstellingen).	402
Kiezen hoe er tussen pagina's wordt bewogen met de achterste regelaaar ( Loop in menutabblad)	404
[Ja]/[Nee] Standaardoptie (Prioriteit instellen).	405
'Mijn menu'-instellingen.	406
Mijn menu.	406
Items toevoegen aan 'Mijn menu'.	406
'Mijn menu' beheren.	408
Instellingen voor kaart/map/bestand.	409
De kaart formatteren (Kaartformattering).	409
Een map opgeven voor opslag van beelden (Map voor opsl. toew.).	410

Opties voor bestandsnaamgeving (Bestandsnaam).....	411
Het naamgeven van bestanden (Bestandsn.bew.).....	412
Gebruikersinformatie.....	413
Lensinfo opslaan (Instellingen lensinfo).....	413
Uitvoerresolutie (dpi-instellingen).....	415
Auteursrechteninformatie toevoegen (Copyrightinfo).....	416
Copyrightinfo. inschakelen.....	416
Copyrightinfo. configureren.....	417
Instellingen voor monitor/geluid/verbinding.....	418
Aanraakbedieningen uitschakelen (Touchscreeninstel.).....	418
Helderheid en tint van de monitor (Monitor-aanpassing).....	419
Helderheid en tint van de zoeker (EVF-aanpassing).....	420
De oogsensor configureren (Oogsensorinstellingen).....	421
De focuspiep uitschakelen (■))......	422
Weergaveopties externe monitor (HDMI-instellingen).....	423
Een USB-verbindingsmodus kiezen (USB-instellingen).....	424
Instellingen voor batterij/slaapstand.....	426
Batterijstatus weergeven (■ Batterijstatus).....	426
De weergave van batterijniveau tijdens filmopname wijzigen (■ Patroon weerg.).....	427
De achtergrondverlichting dimmen (LCD-verl.).....	428
Opties voor de slaapstand (Stroombesparing) instellen (Slaapstand).....	429
Opties voor automatisch uitschakelen instellen (Autom. uitschakelen).....	430
Stroomverbruik verminderen (Snelle slaapstand).....	431
Snelle slaapstand inschakelen.....	431
Snelle slaapstand configureren.....	432
Instellingen voor resetten/klok/taal/overig.....	433
Standaardinstellingen herstellen (Instell. resetten/initialiseren).....	433
De cameraklok instellen (⌚ Instellingen).....	434
Een taal kiezen (🌐).....	435
De niveaumeter kalibreren (Niveau aanp.).....	436
Beeldverwerkingscontrole (Pixel-mapping).....	437
De firmwareversie weergeven (Firmwareversie).....	438

Certificaten weergeven (Certificering)	439
De camera verbinden met externe apparaten.	440
Externe apparaten aansluiten.	440
Voorzorgsmaatregelen voor het gebruik van Wi-Fi en Bluetooth ®	441
De draadloze communicatie van de camera uitschakelen (Vliegmodus)	442
De camera verbinden met een smartphone.	443
Verbinding maken met smartphones.	443
De camera aan de smartphone koppelen (Apparaatverbinding).	444
De beveiliging voor smartphoneverbindingen instellen (🔒 Verbindingsbeveil.).	446
Stand-by-instelling draadloze verbinding voor wanneer de camera aan is (Bluetooth).	447
Draadloze instellingen voor wanneer de camera is uitgeschakeld (Uitgeschkld.stand-by).	448
'Selecteren'.	448
Foto's overzetten naar een smartphone.	450
Automatisch beelden uploaden terwijl de camera uit is.	451
Op afstand fotograferen met een smartphone (Live View).	452
Op afstand fotograferen met een smartphone (Externe sluiters).	453
Positie-informatie toevoegen aan beelden.	454
Smartphone-verbindinginstellingen resetten (🔒-instellingen resetten).	455
Het wachtwoord wijzigen (🔒 Verbindingswachtwoord).	456
Verbinding maken met computers via USB.	457
Software installeren.	457
Foto's kopiëren naar de computer (Opslag/MTP).	458
De camera aansluiten voor high-speed RAW-verwerking (📷 RAW).	460
De camera gebruiken als webcam (Webcam).	461
De camera voeden via USB (USB PD).	463
De afstandsbediening gebruiken.	464
Namen van onderdelen.	464
Verbinding.	465
Draadloze verbinding.	465
Koppelen ongedaan maken.	466
Opnemen vanaf de afstandsbediening.	467
Gegevensoverdrachtsindicator van de afstandsbediening.	468

MAC-adres van de afstandsbediening.	469
Voorzorgsmaatregelen voor het gebruik van de afstandsbediening.	470
Verbinding maken met tv's of externe schermen via HDMI.	471
De camera aansluiten op een tv of op externe schermen (HDMI).	471
Foto's bekijken op een tv (HDMI).	472
De camera met een tv verbinden.	472
Waarschuwingen.	473
Informatie over stof- en waterbestendige eigenschappen.	473
Voorzorgsmaatregelen.	473
Onderhoud.	473
Batterijen.	474
Uw USB-AC-adapter in het buitenland gebruiken.	475
Informatie.	476
Verwisselbare lenzen.	476
Lens- en cameracombinaties.	476
Lenzen met MF-schakeling.	477
Monitorweergave wanneer een lens wordt gebruikt die over de functie SET/CALL beschikt.	478
Optionele accessoires.	479
De lader gebruiken (BCX-1).	479
Aangewezen externe flitsers.	480
Flitserfotografie met draadloze afstandsbediening.	482
Andere externe flitsers.	485
Belangrijkste accessoires.	485
Accessoires.	486
Reinigen en opbergen van de camera.	490
Reinigen van de camera.	490
Opslag.	490
Controleren en reinigen van de beeldsensor.	491
Pixel-mapping - Controleren van de beeldbewerkingsfuncties.	491
Fotografieertips en -informatie.	492
De camera schakelt niet in, zelfs niet als batterijen zijn geplaatst.	492
Er verschijnt een dialoogvenster waarin u wordt gevraagd een taal te kiezen.	492

Er wordt geen opname gemaakt als de ontspanknop wordt ingedrukt.	492
Het aantal AF-doelen is verminderd.	494
De datum en tijd zijn niet ingesteld.	494
De ingestelde functies worden weer op de standaard fabrieksinstellingen gezet.	494
Foto's zijn 'verwassen'.	494
Er verschijnen onbekende heldere puntjes op het motief van de foto die gemaakt wordt.	495
Als u op een knop drukt, wordt de gewenste functie niet geactiveerd, maar wordt een andere functie geactiveerd.	495
Functies die niet vanuit menu's geselecteerd kunnen worden.	495
Functies die niet kunnen worden ingesteld vanuit het superbedieningspaneel.	495
Het onderwerp wordt vervormd weergegeven.	496
Er verschijnen lijnen in foto's.	496
Alleen het onderwerp wordt weergegeven en er wordt geen informatie getoond.	496
De scherpstelmodus kan niet worden gewijzigd vanuit MF (handmatig scherpstellen).	496
Er wordt niets weergegeven op de monitor.	497
Foutcodes.	498
Specificaties.	500
Camera.	500
Lithiumionbatterij.	504
Standaardinstellingen.	505
Standaardinstellingen.	505
Superbedieningspaneel/LV-superbedieningspaneel.	506
 Tabblad.	512
 Tabblad.	520
AF Tabblad.	525
 Tabblad.	531
 Tabblad.	536
 Tabblad.	538
 Tabblad.	546
Capaciteit geheugenkaart.	550
Capaciteit geheugenkaart: Foto's.	550
Capaciteit geheugenkaart: Films.	554

VEILIGHEIDSMATREGELEN	562
VEILIGHEIDSMATREGELEN	562
Algemene voorzorgsmaatregelen	562
⚠ WAARSCHUWING	563
⚠ LET OP	566
⚠ OPMERKING	566
Handelsmerken	569

Inleiding

Voordat u begint

Lees en volg de veiligheidsmaatregelen

Lees de [VEILIGHEIDSMAAATREGELEN \(P.562\)](#) volledig door voordat u de camera gebruikt, zodat u deze niet op een onjuiste manier gebruikt, waardoor brand, andere schade aan eigendommen of letsel bij uzelf of bij anderen zou kunnen ontstaan.

Lees voordat u uw nieuwe camera gaat gebruiken deze handleiding aandachtig door om u van optimale prestaties en van een lange gebruiksduur van de camera te verzekeren. Bewaar deze handleiding op een veilige plaats wanneer u deze hebt gelezen.

Ons bedrijf kan niet verantwoordelijk worden gehouden voor schending van plaatselijke voorschriften die voortvloeien uit het gebruik van dit product buiten het land of de regio waar het is gekocht.

Draadloze LAN en Bluetooth®

De camera beschikt over ingebouwde draadloze LAN- en **Bluetooth**®-verbindingsmogelijkheden. Het gebruik van deze functies buiten het land of de regio waar de camera is gekocht, kan de plaatselijke voorschriften inzake draadloos gebruik overtreden. Zorg ervoor dat u de wetgeving raadpleegt bij de plaatselijke autoriteiten voor gebruik van de camera. Ons bedrijf aanvaardt geen aansprakelijkheid wanneer de gebruiker niet voldoet aan plaatselijke wetten en voorschriften.

Schakel de draadloze LAN- en **Bluetooth**®-functies uit op locaties waar het gebruik ervan verboden is.

 ['De draadloze communicatie van de camera uitschakelen \(Vliegtuigmodus\)' \(P.442\)](#)

Gebruikersregistratie

Zorg ervoor dat u uw aankoop registreert. Bezoek onze website voor informatie over het registreren van uw producten.

Computersoftware/apps installeren

OM Workspace

Deze computertoepassing wordt gebruikt om foto's en films die met de camera zijn opgenomen te downloaden en te bekijken. De toepassing kan ook worden gebruikt om de camera-firmware te updaten. De software kan worden gedownload van onze website. Houd het serienummer van de camera bij de hand wanneer u de software downloadt.

OM Image Share

Download gemarkeerde foto's om deze met uw smartphone te delen. U kunt de camera ook op afstand bedienen en foto's nemen vanaf een smartphone. Kijk voor meer informatie over de toepassing op onze website.



Over deze handleiding

Hoe vindt u wat u wilt weten

U kunt de volgende methoden gebruiken om in deze handleiding te vinden wat u wilt weten.

Zoekmethode	Waar te kijken
Zoeken op basis van wat u wilt doen	 'Inhoudsopgave'
Zoeken op basis van namen van knoppen en delen van de camera	 'Namen van onderdelen' (P.24)
Zoeken op basis van menu's en termen die op de monitor worden weergegeven	 'Standaardinstellingen' (P.505)

Hoe u deze handleiding leest

Ondersteunde opnamemodi voor elke functie

In deze handleiding zijn de opnamemodi waarin elke opnamefunctie kan worden gebruikt aangegeven bovenaan de functiebeschrijving. Zwart geeft ondersteunde opnamemodi aan, terwijl grijs niet-ondersteunde opnamemodi aangeeft.



① Ondersteunde opnamemodi

Funcies configureren



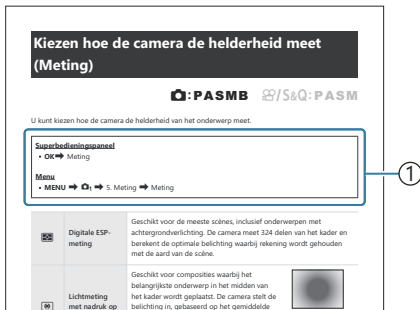



In deze handleiding is de configuratiemethode voor elke functie beschreven aan het begin van de functiebeschrijving. Raadpleeg voor meer informatie '[De menu's gebruiken](#)' (P.100) en '[De opname-instellingen wijzigen](#)' (P.90).



① Methode

Symbolen in deze handleiding

In deze handleiding worden de onderstaande symbolen gebruikt.

	Geeft een bewerking aan waarvoor u de knoppen (respectievelijk omhoog, omlaag, links en rechts) op de pendelknop (c) moet gebruiken.
	Geeft een bewerking aan waarvoor u de voorste regelaar (a) moet gebruiken.
	Geeft een bewerking aan waarvoor u de achterste regelaar (b) moet gebruiken.
	Waarschuwingen en beperkingen.
	Tips en andere nuttige informatie over het gebruik van de camera.
	Referenties naar andere pagina's in deze handleiding.

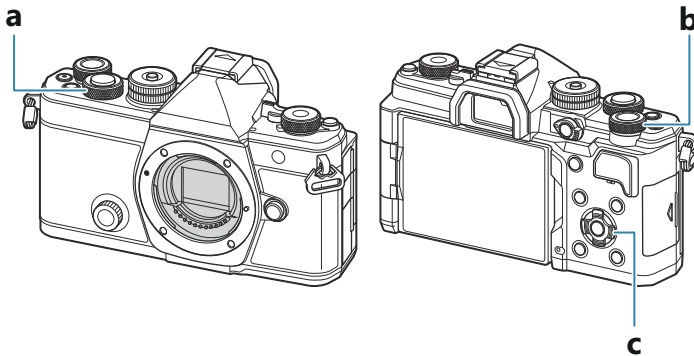

Schermafbeeldingen in deze handleiding

De cameramonitor geeft standaard het superbedieningspaneel weer (P93). De schermafbeeldingen in deze handleiding tonen echter de Live View-weergave.

Om te leren hoe u de opnameweergave op de monitor kunt weergegeven, raadpleegt u 'Schakelen tussen weergaven' (P47).

Namen van onderdelen

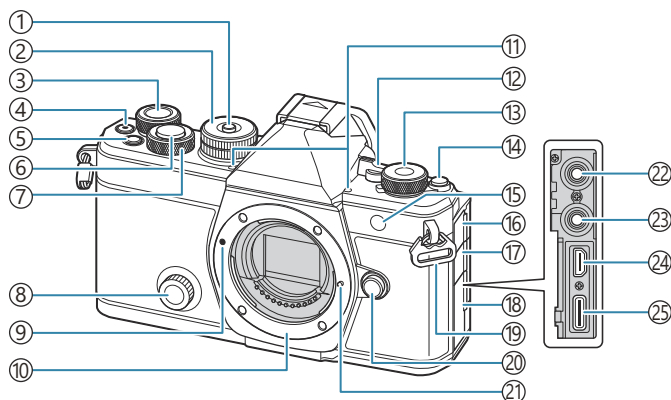

- ① Modusknopvergrendeling (P.52)
- ② Modusknop (P.52)
- ③ Achterste regelaar (P.59, P.62, P.65, P.68, P.100, P.313, P.345, P.368, P.371)
- ④  (Film)-knop (P.78)
 (selectie)-knop (P.331)
- ⑤ **Fn**-knop (P.59, P.62, P.65, P.70, P.157)
 (Beoordeling)-knop (P.329)
- ⑥ Ontspanknop (P.53)
- ⑦ Voorste regelaar (P.59, P.62, P.65, P.68, P.100, P.313, P.345, P.368, P.371)
- ⑧ Creatieve regelaar (P.228)
- ⑨ Markering voor lenskoppeling (P.35)
- ⑩ Lensvatting (verwijder de beschermkap voor de lens wordt bevestigd)
- ⑪ Stereomicrofoon (P.299, P.335)
- ⑫ **ON/OFF**-regelaar (P.38)
- ⑬ / / **S&Q** (Foto's/films/langzame en snelle beweging)-regelaar (P.51)
- ⑭  (**LV**)-knop (P.47)
- ⑮ Zelfontspannerlampje (P.195)
 AF-hulpverl. (P.139)
 Filmopnamelamp (P.309)
- ⑯ Klepje microfoonaansluiting
- ⑰ Klepje voor hoofdtelefoonaansluiting (P.301)
- ⑱ Connectorklepje
- ⑲ Oogje voor de riem (P.27)
- ⑳ Lensvrijgaveknop (P.36)
- ㉑ Lensvergrendelingspen
- ㉒ Microfoonaansluiting (ø 3,5 mm stereo mini-jack voor microfoons van derden)
 Microfoonaansluiting (ø 3,5 mm stereo mini-jack voor microfoons van derden) (P.299)
- ㉓ Hoofdtelefoonaansluiting (ø 3,5 mm stereo mini-jack voor hoofdtelefoons van derden)
 Hoofdtelefoonaansluiting (ø 3,5 mm stereo mini-jack voor hoofdtelefoons van derden) (P.301)
- ㉔ HDMI-connector (Type D) (P.303, P.472)
- ㉕ USB-connector (Type C) (P.30, P.32, P.460, P.458, P.461, P.463)

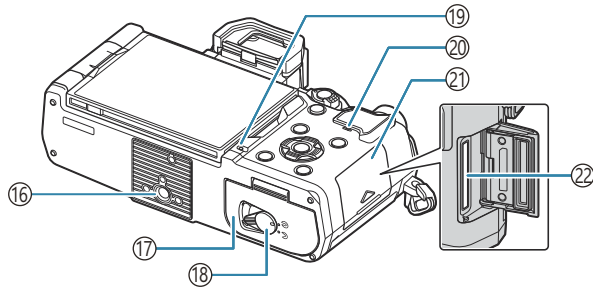
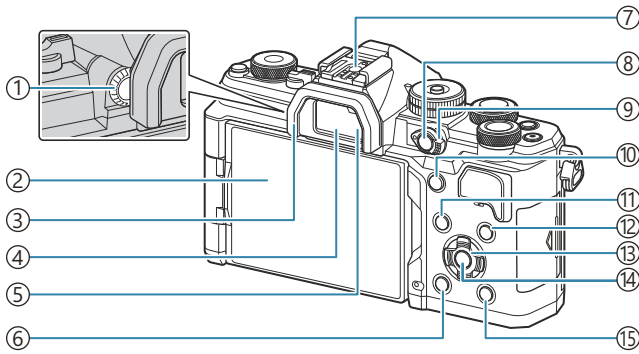

- ① Dioptrie-aanpassingsknop (P.47)
- ② Monitor (Aanraakschermen) (P.44, P.47, P.55, P.148, P.318)
- ③ Oogkapje (P.485)
- ④ Zoeker (P.47, P.387)
- ⑤ Oogsensor
- ⑥  (wissen)-knop (P.323)
- ⑦ Flitsschoen (P.181, P.485)
- ⑧ **CP**-knop (P.365)
 - Om** (Beschermen)-knop (P.322)
- ⑨ **Fn**-schakelaar (P.59, P.62, P.65, P.68, P.372)
- ⑩ **AF-ON**-knop (P.120, P.121)
- ⑪ **MENU**-knop (P.100)
- ⑫ **INFO**-knop (P.49, P.102, P.312)
- ⑬ Pendelknop (P.313)
- ⑭ **OK**-knop (P.100, P.93, P.313)
- ⑮  (weergave)-knop (P.313)
- ⑯ Statiefaansluiting
- ⑰ Klepje van het batterijcompartiment (P.28)
- ⑱ Vergrendeling van het batterijcompartiment (P.28)
- ⑲ Batterij-oplaadlampje (P.30)
- ⑳ Luidspreker
- ㉑ Klepje van het kaartcompartiment (P.33)
- ㉒ Kaartsleuf (P.33)

Vorbereiding

De doos uitpakken

Bij aankoop bevat de verpakking de camera en de volgende accessoires.

Als er een onderdeel ontbreekt of beschadigd is, neemt u contact op met de dealer waarbij u de camera hebt gekocht.



Camera



Beschermkap van de camera ¹



EP-15 oogkapje ¹

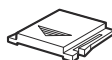

Flitsschoendekseltje ¹



Camerariem

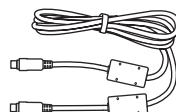

CB-USB13 USB-kabel

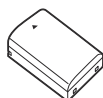

BLX-1 oplaadbare
lithiumionbatterij



Basishandleiding

Garantiebewijs

¹ De beschermkap, oogkap en het flitsschoendekseltje zijn bij verzending bevestigd aan of ingevoerd in de camera.

⚠ Op het moment van aanschaf is de batterij niet volledig opgeladen. Laad de batterij op voorafgaand aan gebruik (P.30).

De camerariem bevestigen

1. Verwijder voordat u de riem bevestigt het einde uit de houderlus en maak de riem lossier zoals afgebeeld.

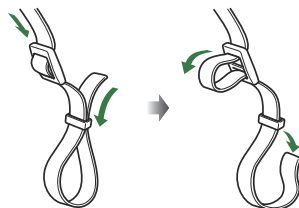

2. Steek het einde van de riem door het oog en terug door de houderlus.

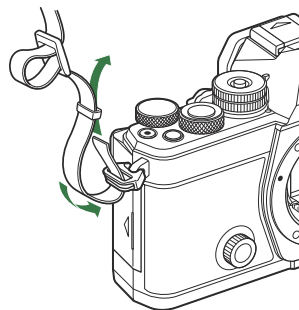

3. Steek het einde van de riem door de gesp en maak deze vast zoals afgebeeld.

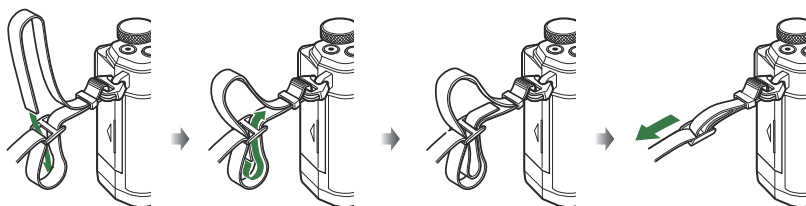

- Maak het andere einde van de riem aan het andere oog vast.
- Nadat u de camerariem heeft bevestigd, trekt u er stevig aan om er zeker van te zijn dat de riem niet loslaat.

De batterij plaatsen en verwijderen

De batterij plaatsen

1. Bevestig dat de **ON/OFF**-schakelaar in de **OFF**-stand staat.

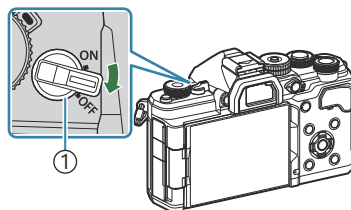

① ON/OFF-schakelaar

2. Open het klepje van het batterijcompartiment.

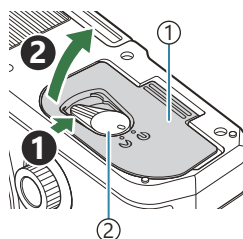

① Klepje van het batterijcompartiment
② Vergrendelknop van het batterijcompartiment

3. Plaats de batterij.
 - Gebruik alleen BLX-1-batterijen (P.26, P.504).

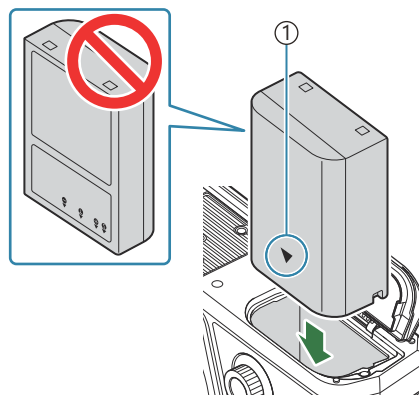

① Richtingsteken

4. Sluit het klepje van het batterijcompartiment.

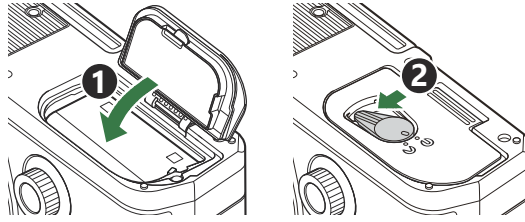

⚠ Controleer of het klepje van het batterijcompartiment is gesloten voordat u de camera gebruikt.

🔧 Wij raden u aan een reservebatterij bij de hand te houden voor als u langer door wilt gaan met fotograferen en de gebruikte batterij leeg raakt.

🔧 Lees ook 'Batterijen' (P.474).

De batterij verwijderen

Schakel de camera uit voor u het klepje van het batterijcompartiment opent of sluit. Om de batterij te verwijderen, duwt u eerst de batterijvergrendelknop in de richting van de pijl, waarna u de batterij kunt uitnemen.

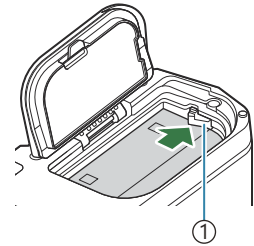

① Vergrendelknopje voor batterij

⚠ Neem contact op met een erkende distributeur of servicedienst als u de batterij niet kunt verwijderen. Gebruik geen geweld.

⚠ Verwijder nooit batterijen of geheugenkaarten terwijl de kaartschrijfindicator (P.44) wordt weergegeven.

De batterij opladen

- ⚠ Op het moment van aanschaf is de batterij niet volledig opgeladen. Laad de batterij voor gebruik op.
- ⚠ De camera kan op de volgende wijzen worden opgeladen.
 - Met de USB-AC-adapter F-7AC (afzonderlijk verkocht) (P.30)
 - Door de camera aan te sluiten op een computer (P.458)
 - Met een in de handel verkrijgbaar USB-apparaat (P.32)

De batterij opladen met een optionele USB-AC-adapter

1. Controleer of de batterij in de camera zit en sluit de USB-kabel en de USB-AC-adapter aan.

- ⚠ Gebruik geen andere kabel dan de USB-kabel (CB-USB13) die bij de camera is meegeleverd of separaat wordt verkocht.

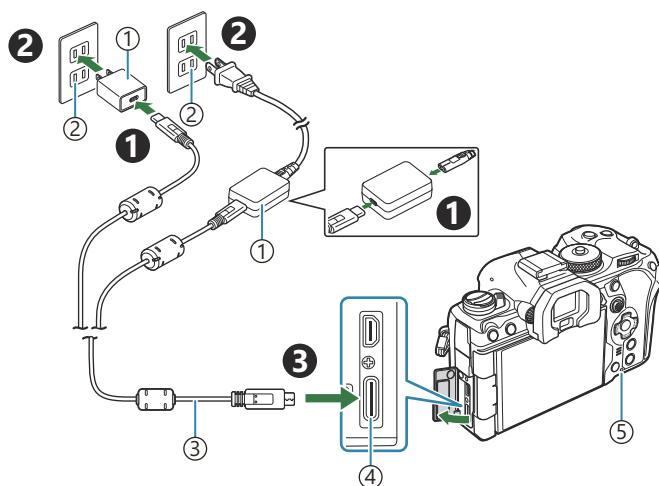

- ① USB-AC-adapter F-7AC (afzonderlijk verkocht)
- ② Stopcontact
- ③ USB-kabel (meegeleverd)
- ④ USB-connector
- ⑤ Lampje batterijoplader

- Het batterijopladaalampje brandt tijdens het opladen. Het opladen terwijl de camera is uitgeschakeld duurt ongeveer 2 uur en 30 minuten. De lamp gaat uit als de batterijen volledig zijn opgeladen. Haal de USB-kabel los van de camera.

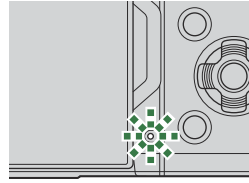

- ⚠ Als er een laadfout optreedt, knippert de lamp van de batterijoplader. Koppel de USB-kabel los en weer vast.

- ⚡ De batterij wordt opgeladen ongeacht of de camera is in- of uitgeschakeld. De oplaadtijd is langer als de camera aan staat.
- ⚡ Het opladen stopt als de batterijtemperatuur te hoog is. Het opladen wordt hervat nadat de batterijtemperatuur is gedaald.
- ⚡ Met behulp van een lader (BCX-1: afzonderlijk verkrijgbaar) kan de batterij worden opgeladen (P479).
- ⚡ Om veiligheidsredenen kan, wanneer de batterij wordt opgeladen in een omgeving met hoge temperaturen, het opladen langer duren of kan de batterij mogelijk niet volledig worden opgeladen.

⚠ De USB-netspanningsadapter

Koppel voor het reinigen eerst de USB-netspanningsadapter los. Een gekoppelde USB-netspanningsadapter kan tijdens het reinigen letsel of elektrische schokken veroorzaken.

De batterij opladen met een USB-apparaat

De batterij in de camera wordt opgeladen wanneer de camera via een USB-kabel is aangesloten op een USB PD-compatibel USB-apparaat.

1. Bevestig dat de **ON/OFF**-schakelaar in de **OFF**-stand staat.

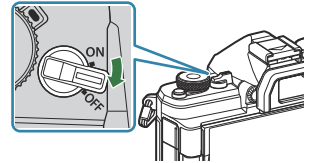

2. Verbind de camera met het USB-apparaat met behulp van een USB-kabel.

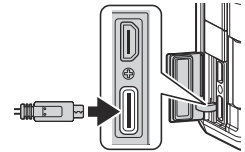

- Het batterijopladdlampje brandt tijdens het opladen. De laadtijden zijn afhankelijk van de uitvoer van het USB-apparaat. De lamp gaat uit als de batterijen volledig zijn opgeladen.

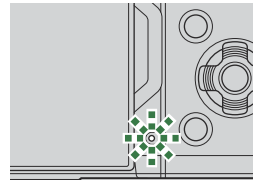

- ⚠ Als er een laadfout optreedt, knippert de lamp van de batterijoplader. Koppel de USB-kabel los en weer vast.
- 🔌 De stroomtoevoer eindigt wanneer de batterij is opgeladen. Koppel de USB-kabel los en opnieuw vast om het laden te hervatten.
- 🔌 U kunt de camera van stroom voorzien door mobiele batterijen of vergelijkbare apparaten die via USB zijn verbonden. Zie voor meer informatie '[De camera voeden via USB \(USB PD\)](#)' (P.463).

De kaart plaatsen en verwijderen

De kaart plaatsen

In deze handleiding worden alle opslagapparaten 'kaarten' genoemd. De volgende soorten SD-geheugenkaarten (in de handel verkrijgbaar) kunnen met deze camera worden gebruikt: SD, SDHC en SDXC.

Geheugenkaarten moeten met deze camera worden geformatteerd voor ze voor het eerst worden gebruikt, of nadat ze met een andere camera of computer werden gebruikt. ➡ 'De kaart formatteren (Kaartformattering)' (P409)

1. Bevestig dat de **ON/OFF**-schakelaar in de **OFF**-stand staat.

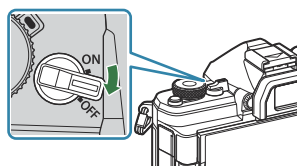

2. Open het klepje van het kaartcompartiment.

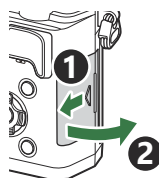

3. Plaats de kaart.

- Schuif de kaart in de sleuf totdat deze op zijn plaats vastklikt.

⚠ Pas geen kracht toe voor het plaatsen van een beschadigde of vervormde kaart. Dat kan de kaartsleuf beschadigen.

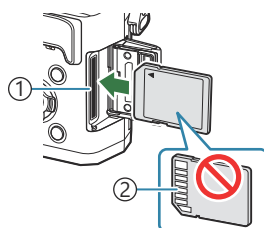

- ① Kaartsleuf
② Contactgebied

4. Sluit het klepje van de kaartsleuf.
 - Sluit het klepje stevig tot u een klik hoort.

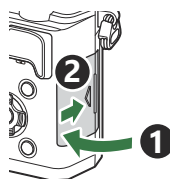

De geheugenkaart verwijderen

Druk de kaart naar binnen om de kaart te ontgrendelen. Verwijder de kaart.

- ⚠ Verwijder nooit batterijen of geheugenkaarten terwijl de kaartschrijfindicator (P.44) wordt weergegeven.

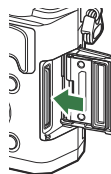

Toepasbare geheugenkaarten

In deze handleiding worden alle opslagapparaten 'kaarten' genoemd. De volgende soorten SD-geheugenkaarten (in de handel verkrijgbaar) kunnen met deze camera worden gebruikt: SD, SDHC en SDXC. Kijk voor de meest actuele informatie op onze website.



Schrijfbeveiligingsschakelaar van SD-kaart

De SD-kaart is voorzien van een schrijfbeveiligingsschakelaar. Als de schakelaar op 'LOCK' wordt gezet, kunnen er geen gegevens op de kaart worden geschreven. Zet de schakelaar weer in de ontgrendelpositie om naar de kaart te kunnen schrijven.



- ⚠ Gebruik bij het filmen een SD-kaart die een SD-snelheidsklasse 10 of hoger ondersteunt.
- ⚠ Gebruik een UHS-II- of UHS-I-kaart met een UHS-snelheidsklasse van 3 of beter in de volgende gevallen:
 - **[4K]** of **[C4K]** wordt geselecteerd voor Filmresolutie
 - **[A-I]** (ALL-Intra) wordt geselecteerd voor Bewegingscompensatie
 - een sensorbeeldsnelheid van **[100fps]** of hoger wordt geselecteerd voor **S&Q**
- 🔗 De gegevens op het kaartje zullen niet compleet worden gewist, zelfs niet na het formatteren van het kaartje of het wissen van de gegevens. Indien u het kaartje verwijdert, dient u het te vernietigen om verspreiding van persoonlijke informatie te voorkomen.
- 🔗 Door de schrijfbeveiligingsschakelaar van de SD-geheugenkaart in de stand 'LOCK' te plaatsen, kunnen sommige functies, zoals bijvoorbeeld bepaalde weergavefuncties, worden beperkt.

Lenzen bevestigen en verwijderen

Een lens op de camera bevestigen

Zie 'Uitwisselbare lenzen' (P.476) voor informatie over compatibele lenzen.

1. Bevestig dat de **ON/OFF**-schakelaar in de **OFF**-stand staat.

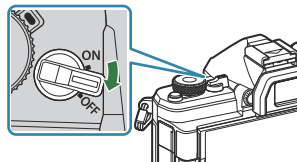

2. Verwijder de achterkap van de lens en de beschermkap van de camera.

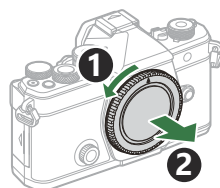
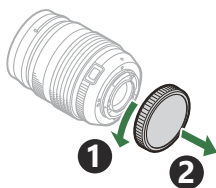

3. Houd de rode koppelingsmarkering op de lens tegenover de rode markering op de camera en steek de lens in het camerahuis.

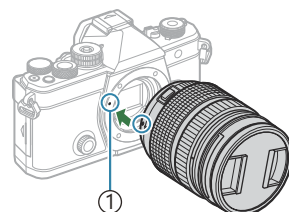

① Markering voor lenskoppeling

4. Draai de lens met de klok mee tot u een klik hoort.

- ⓘ Druk de lensontgrendelknop niet in.
- ⓘ Raak geen inwendige onderdelen van de camera aan.

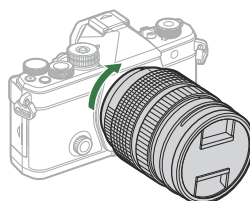

5. Verwijder de voorkap van de lens.

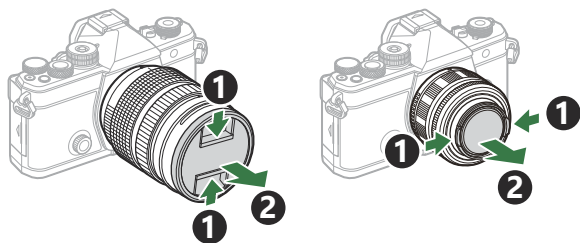

Lenzen verwijderen

1. Bevestig dat de **ON/OFF**-schakelaar in de **OFF**-stand staat.

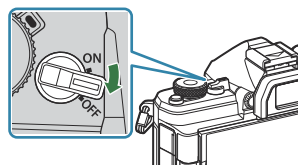

2. Houd de lensvrijgaveknop ingedrukt en draai de lens zoals afgebeeld.

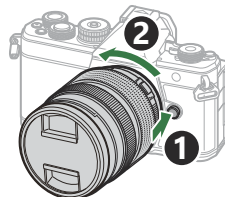

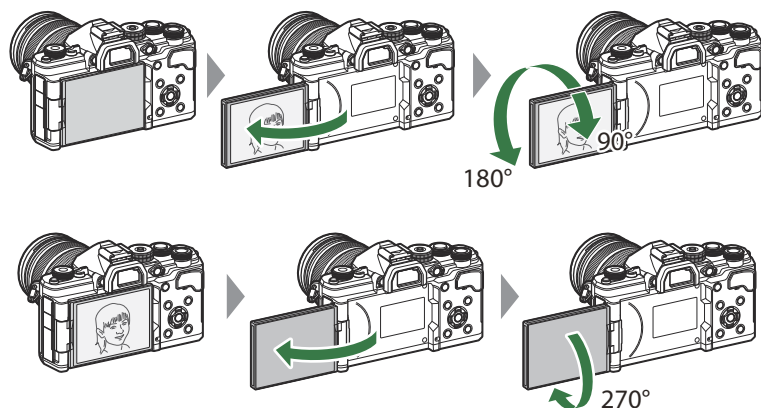

De monitor gebruiken

Draai de monitor voor kijkcomfort. De hoek van de monitor kan worden aangepast aan de omstandigheden op het moment van foto's nemen.

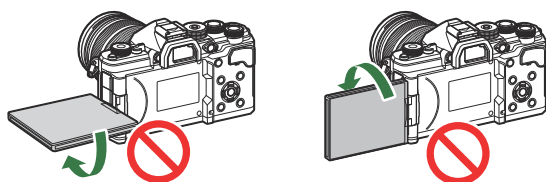

- Draai de monitor voorzichtig binnen het bewegingsbereik. De monitor verder proberen te draaien dan mogelijk is, zoals hieronder afgebeeld, kan de connectoren beschadigen.



- De camera kan worden geconfigureerd om een spiegelbeeld weer te geven van het beeld via de lens of om automatische powerzoomlens geheel uit te zoomen als de monitor wordt gedraaid voor zelfportretten.  ['Selfie-hulp \(Selfie-hulp\)' \(P.386\)](#)

De camera aanzetten

1. Zet de **ON/OFF**-schakelaar in de **ON**-stand.
 - Wanneer de camera is ingeschakeld, schakelt de monitor aan en geeft deze het superbedieningspaneel weer.

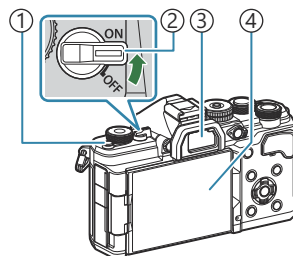

- ① (LV)-knop
- ② **ON/OFF**-schakelaar
- ③ Zoeker
- ④ Monitor

Batterijniveau

De camera geeft het niveau weer van de batterij die momenteel wordt gebruikt. Het batterijniveau wordt weergegeven als een percentage.

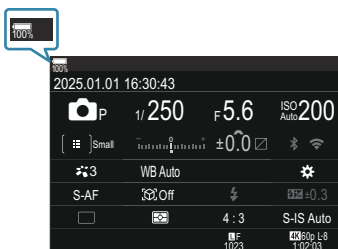

- De -indicator knippert rood wanneer het niveau 10% bereikt.

- Druk op de knop (LV); een bevestigingsdialoogvenster wordt weergegeven.
- De zoeker gaat aan wanneer u uw oog bij de zoeker houdt. Wanneer de zoeker oplicht, schakelt de monitor uit.
- Zet de schakelaar in de **OFF**-stand om de camera uit te schakelen.

☞ De **Fn**-schakelaar kan worden geconfigureerd om de camera in en uit te schakelen met de optie **[Fn-schakelr/Aan/uit-schak.]**. 'Fn-schakelr/Aan/uit-schak.] configureren' (P.376)

Slaapstand

Als er gedurende een ingestelde periode geen bedieningselementen worden gebruikt, stopt de camera automatisch de handelingen om het leeglopen van de batterijen te verminderen. Dit wordt de slaapstand genoemd.

- Wanneer de camera overschakelt op de slaapstand, gaat de monitor uit en wordt de bediening gestopt. U kunt de camera opnieuw activeren door op de ontspanknop of -knop te drukken.
 - Als er gedurende een bepaalde periode geen handelingen worden uitgevoerd nadat de camera overschakelt op de slaapstand, schakelt de camera automatisch uit. Zet de camera aan om deze weer te activeren.
- ⓘ De camera heeft misschien meer tijd nodig om uit de slaapstand te komen als **[Aan]** (ingeschakeld) is geselecteerd voor **[ Instellingen] > [Uitgeschkld. stand-by]**.  ['Draadloze instellingen voor wanneer de camera is uitgeschakeld \(Uitgeschkld.stand-by\)' \(P.448\)](#)
- ⓘ De wachttijd waarna de camera in de slaapstand gaat of automatisch wordt uitgeschakeld, kan worden geselecteerd in het menu.  ['Opties voor de slaapstand \(Stroombesparing\) instellen \(Slaapstand\)' \(P.429\)](#), ['Opties voor automatisch uitschakelen instellen \(Autom. uitschakelen\)' \(P.430\)](#)

Initiële instelling

Voer, wanneer u de camera voor het eerst hebt ingeschakeld, de initiële instelling uit door een taal te kiezen en de cameraklok in te stellen.

- ⓘ De bestandsnaam is ook inbegrepen bij de informatie over datum en tijd. Zorg ervoor dat u de juiste datum en tijd instelt voordat u de camera gebruikt. Bepaalde functies kunnen niet worden gebruikt als de datum en tijd niet zijn ingesteld.

1. Druk op de knop **OK** wanneer het dialoogvenster voor de initiële instelling wordt weergegeven, waarin u wordt gevraagd om een taal te kiezen.



2. Selecteer de gewenste taal met de voorste of achterste regelaar of de knoppen Δ ∇ \triangleleft \triangleright .



3. Druk op de knop **OK** wanneer u de gewenste taal hebt geselecteerd.



- Als u op de ontspannknop drukt voordat u op de knop **OK** hebt gedrukt, keert de camera terug naar de opnamemodus en wordt er geen taal geselecteerd. U kunt de initiële installatie uitvoeren door de camera uit en vervolgens weer in te schakelen, zodat het dialoogvenster voor de initiële installatie wordt weergegeven, en door het proces te herhalen vanaf stap 1.

👉 De taal kan op elk moment worden gewijzigd in het menu. 👉 'Wat te doen als u de taal op het scherm niet kunt lezen' (P.42)

4. Stel de datum, tijd en de datumnotatie in.

- Gebruik de knoppen $\triangleleft\triangleright$ om opties te selecteren.
- Gebruik de knoppen $\triangle\triangledown$ om het geselecteerde item te wijzigen.
- De tijd wordt weergegeven in 24-uursformaat.

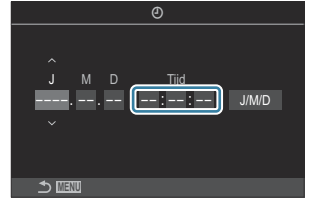

☞ De tijd kan op elk moment worden aangepast in het menu. 🖱️ 'De cameraklok instellen (🕒 Instellingen)' (P.434)

5. Druk op de knop **OK**.

6. Selecteer een tijdzone met behulp van de knoppen $\triangle\triangledown$ en druk op de knop **OK**.

- Druk op de knop **INFO** om zomertijd in of uit te schakelen.

7. Druk op de knop **OK** om wijzigingen op te slaan en te sluiten.

☞ Informatie over datum en tijd worden samen met de beelden opgeslagen op het kaartje.

☞ Als de batterij uit de camera is verwijderd en de camera een tijd niet wordt gebruikt, worden de datum en tijd mogelijk gereset. Als dit gebeurt, stelt u de datum en tijd in met behulp van het menu. 🖱️ 'De cameraklok instellen (🕒 Instellingen)' (P.434)

Wat te doen als u de taal op het scherm niet kunt lezen

Als u onbekende tekens of woorden in een andere taal op het scherm ziet, heeft u mogelijk niet de juiste taal geselecteerd. Volg de stappen hieronder om een andere taal te kiezen.

1. Druk op de knop **MENU** om de menu's te openen.

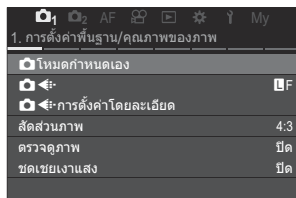
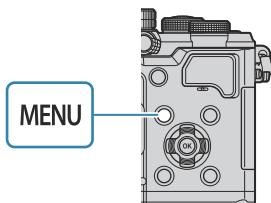

2. Selecteer het tabblad **ໂ** (instelling) met behulp van de voorste regelaar.

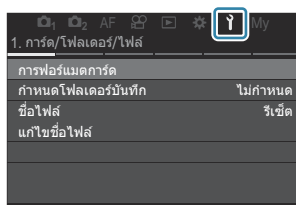
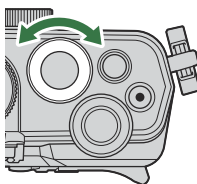

3. Selecteer een scherm waarop **[ໂ]** verschijnt met behulp van de knoppen **<** **>** of met de achterste regelaar.

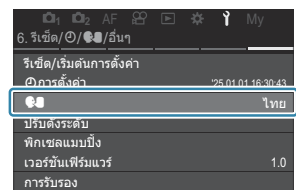
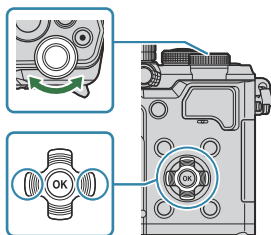

4. Selecteer **[ໂ]** met behulp van de knoppen **Δ** **▽** en druk op de knop **OK**.

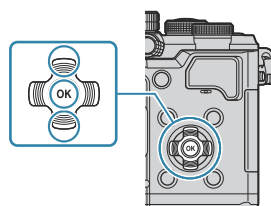

5. Selecteer de gewenste taal met de knoppen Δ ∇ \triangleleft \triangleright en druk op de knop **OK**.



Opnamen maken

Informatieweergave tijdens het fotograferen

Voor informatie over het superbedieningspaneel, dat standaard op de monitor verschijnt, zie 'Beschikbare instellingen in het superbedieningspaneel/LV-superbedieningspaneel' (P.97).

Monitorweergave tijdens fotomodus

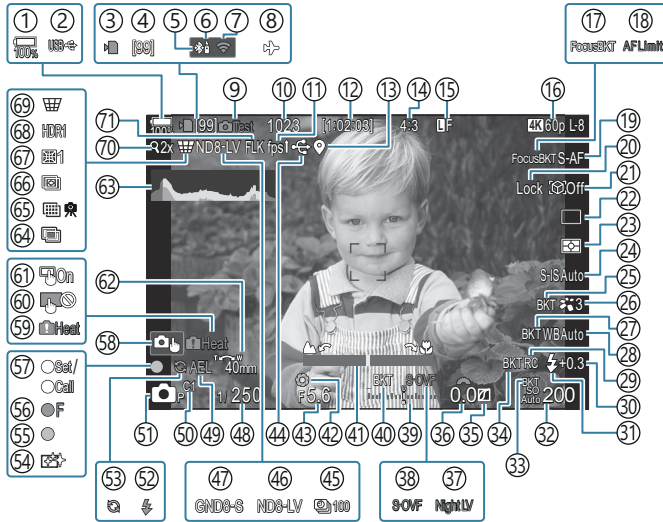

Monitorweergave tijdens filmmodus

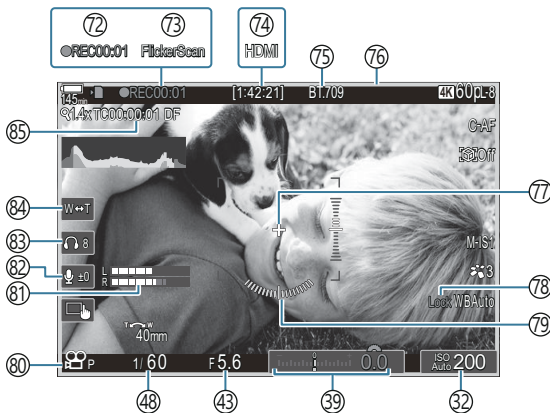

- ① Batterijniveau (P.38)
- ② USB PD (P.463)
- ③ Kaartschrijfindicator (P.29, P.34)
- ④ Maximaal aantal aaneengesloten opnames (P.198)
- ⑤ Actieve **Bluetooth**®-verbinding (P.447, P.465)
- ⑥ Afstandsbediening (P.465)
- ⑦ Draadloze LAN-verbinding (P.444)
- ⑧ Vliegtuigmodus (P.442)
- ⑨ Testopname (P.353)
- ⑩ Aantal foto's dat kan worden opgeslagen (P.550)
- ⑪ Framesnelheid Rate (indien gesteld op **[Hoog]**) (P.383)
- ⑫ Beschikbare opnametijd (P.554)
- ⑬ **Bluetooth**®-positie-informatie (P.454)
- ⑭ Beeldverhouding (P.226)
- ⑮  Beeldkwaliteit (P.218)
- ⑯  Filmkwaliteit / **S&Q** Filmkwaliteit (P.219)
- ⑰ Focus BKT (P.294)
- ⑱ AF-beperker (P.134)
- ⑲ AF-modus (P.103)
- ⑳ Onderwerpselectievergrendeling (P.125)
- ㉑ Onderwerpdetectie (P.124)
- ㉒ Aandrijving (enkel, sequentieel, zelfontspanner, antischok, stille modus, Pro Capture-opnamen) (P.195 / P.203 / P.204 / P.206)
- ㉓ Meetmodus (P.164)
- ㉔ Beeldstabilisatie (P.210)
- ㉕ ART BKT (P.292)
- ㉖ Fotomodus (P.228)
- ㉗ WB BKT (P.289)
- ㉘ Witbalans (P.242)
- ㉙ RC-modus (P.190)
- ㉚ Regelaar flitserintensiteit (P.189)
- ㉛ Flitsmodus (P.184)
- ㉜ ISO-gevoeligheid (P.171)
- ㉝ ISO BKT (P.291)
- ㉞ FL BKT (P.290)
- ㉟ Lichte/schaduwdelen (P.364)
- ㊱ Belichtingscompensatiewaarde (P.157)
- ㊲  Nachtvisie (P.382)
- ㊳  LV-instellingen (indien ingesteld op **[S-OVF]**) (P.381)
- ㊴ Belichtingscompensatie (P.157)
- ㊵ AE BKT (P.287)
- ㊶ Focus-indicator (P.149)
- ㊷ Voorbeeld (P.379)
- ㊸ Diafragma waarde (P.59, P.62)
- ㊹ Actieve USB-verbinding (P.460, P.458, P.461, P.463)
- ㊺ Intervalopname (P.276)
- ㊻ Opnamen maken in Live ND (P.257)
- ㊼ Opnamen maken in Live GND (P.261)
- ㊽ Sluittijd (P.59, P.65)
- ㊾ AE-lock (P.165)
- ㊿ Aangepaste modus (P.83)
- 1  Opnamemodus (P.59)
- 2 Flitser (knippert: wordt opgeladen, brandt continu: opladen voltooid) (P.180)
- 3 Pro Capture actief (P.206)
- 4 Stofvermindering (P.491)
- 5 AF-bevestigingsmarkering (P.53)
- 6  SH2 Diafragma waarschuwing (P.195)
- 7 SET/CALL-functie (P.478)
- 8 Aanraakbedieningen (P.55)

- ⑤9 Interne temperatuurwaarschuwing (P.498)
- ⑥0 Vergrendeling aanraakbediening (P.353)
- ⑥1 AF-doelgebied (P.148)
- ⑥2 Zoomrichting/Brandp.afst.
- ⑥3 Histogram (P.50)
- ⑥4 Meervoudige belichting (P.271)
- ⑥5 Opname met hoge resolutie (P.253)
- ⑥6 Focusstapeling (P.265)
- ⑥7 Fisheye-compensatie (P.282).
- ⑥8 HDR (P.269)
- ⑥9 Trapeziumcorrectie (P.280)
- ⑦0 Digitale televoorzetlens (P.275)
- ⑦1 Anti-flikkermodus (P.209)
- ⑦2 Opnametijd (weergegeven tijdens opname) (P.78)
- ⑦3 Flikkeringdetectie (P.162)
- ⑦4  HDMI-uitvoer (P.303)
- ⑦5  Weergavehulp (P.252)
- ⑦6 Rood kader tijdens filmopname (P.308)
- ⑦7 Middenmarkering (P.305)
- ⑦8 WB Auto-vergrendeling (P.247)
- ⑦9 Niveaumeter (P.50)
- ⑧0  /S&Q Films opnemen (P.78)
- ⑧1 Meting geluidsopnameniveau (P.82)
- ⑧2 Geluidsopnameniveau (P.82)
- ⑧3 Volume hoofdtelefoon (P.82)
- ⑧4 Elektronische zoom (P.82)
- ⑧5 Tijdcode (P.302)

Schakelen tussen weergaven

De camera maakt gebruik van een oogsensor om automatisch te wisselen tussen de zoeker en de monitor. De zoeker en de monitor (superbedieningspaneel/live view) tonen ook informatie over de camera-instellingen. Er zijn opties beschikbaar voor het besturen van het wisselen van de displays en voor het kiezen van de weergegeven informatie.

De cameramonitor geeft standaard het superbedieningspaneel weer (P.93).

Foto's in de zoeker kaderen

De zoeker wordt automatisch ingeschakeld wanneer u de zoeker naar uw oog brengt. Wanneer de zoeker oplicht, schakelt de monitor uit.

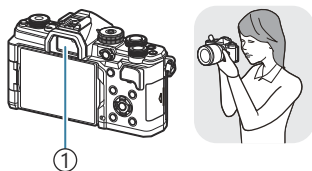

① Zoeker



Foto's in de monitor kaderen

De monitor toont het superbedieningspaneel. Het verandert naar Live View als u op de  (LV)-knop drukt.

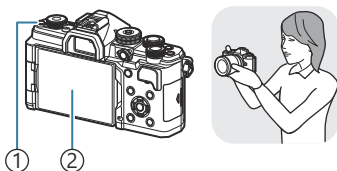

①  (LV)-knop

② Monitor

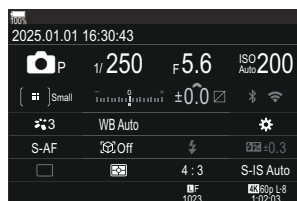

- Als de zoeker niet is scherpgesteld, brengt u uw oog naar de zoeker en stelt u de weergave scherp door de dioptrie-regelaar te draaien.

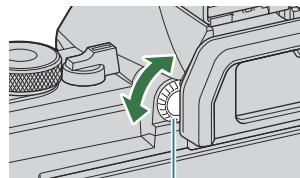

① Dioptrieregelaar

👁 Er zijn opties voor het wisselen van de displays en zoekweergave beschikbaar. 🖱 ['De weergavestijl van de zoeker selecteren \(Stijl voor zoeker\)' \(P.387\)](#), ['De oogsensor configureren \(Oogsensorinstellingen\)' \(P.421\)](#)

De informatieweergave omschakelen

 : **PASMB**  / **S&Q** : **PASM**

U kunt de informatie die tijdens het fotograferen op de monitor verschijnt wijzigen met de **INFO**-knop.

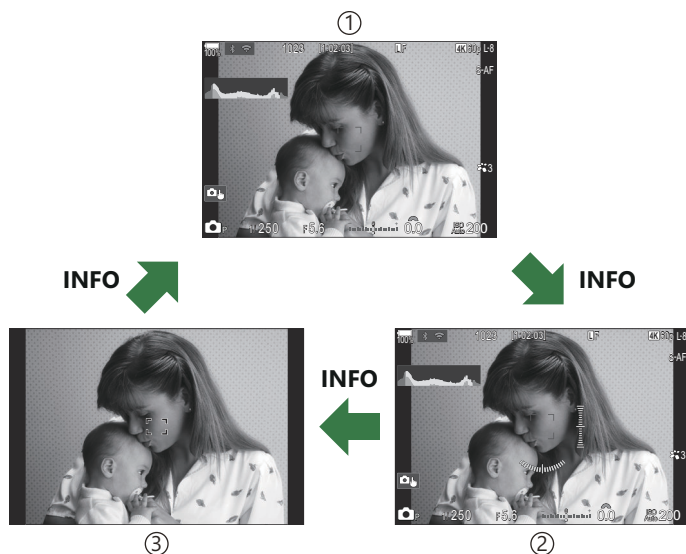
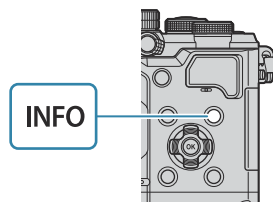









① Informatie 1

② Informatie 2 (alleen -modus)

③ Alleen beeld

 De schermen met informatie kunnen in beide standen worden gezet door aan de regelaar te draaien terwijl u op de **INFO**-knop drukt.

 U kunt de informatie die in de fotomodi wordt weergegeven (-modus) en de informatie die in de filmmodi wordt weergegeven (/S&Q-modi) individueel instellen.  'Opname-indicatoren (-instellingen / -instellingen)' (P.389)

 U kunt kiezen of de display-informatie wordt weergegeven wanneer de ontspanknop half wordt ingedrukt.  'Het display configureren wanneer de ontspanknop half wordt ingedrukt (Info door half indr. )' (P.391)

Histogramweergave

Er wordt een histogram weergegeven met de verdeling van de helderheid in het beeld. De horizontale as toont de helderheid en de verticale as het aantal pixels bij elke helderheid in het beeld. Delen boven de bovengrens worden rood weergegeven, delen onder de ondergrens worden blauw weergegeven, en het deel dat met spotmeting is gemeten wordt groen weergegeven.

U kunt de boven- en ondergrenzen kiezen.  ['Histogram belichtingswaarschuwing \(Histogram-instellingen\)' \(P401\)](#)



- ① Meer
- ② Minder
- ③ Donker
- ④ Helder

Lichte gedeelten en schaduwen

Lichte gedeelten en schaduwen, gedefinieerd volgens de boven- en ondergrenzen voor het histogram, worden weergegeven in rood en blauw. U kunt de boven- en ondergrenzen kiezen.  ['Histogram belichtingswaarschuwing \(Histogram-instellingen\)' \(P401\)](#)

Weergave niveaumeter

De richting van de camera wordt aangegeven. De 'kantelrichting' wordt aangegeven op de verticale balk en de 'horizonrichting' op de horizontale balk.



- De niveaumeter is slechts als hulp bedoeld.
- Kalibreer de meter als u vindt dat deze niet meer juist verticaal of horizontaal aangeeft.  ['De niveaumeter kalibreren \(Niveau aanp.\)' \(P436\)](#)

De //S&Q-regelaar draaien

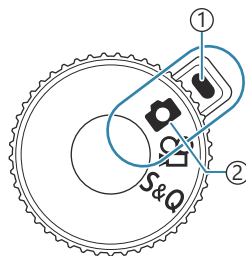
Draai de //S&Q-regelaar om modi te wijzigen.



- ① Indicator
- ② Moduspictogram

	Foto's maken (P.52).
	Films opnemen op normale afspeelsnelheid (P.78).
S&Q	Slowmotion-/fastmotion-films kunnen worden opgenomen voor een sensorbeeldsnelheid die verschilt van de afspeelsnelheden (P.78).

⚠ Er wordt geen geluid vastgelegd voor een film die wordt opgenomen in **S&Q**-modus.

Opnamemodi gebruiken

Typen opnamemodi

Zie hierna voor het gebruik van de verschillende opnamemodi.

P	Program AE (P.59)
A	Diafragma voorkeur AE (P.62)
S	Sluiterprioriteit AE (P.65)
M	Handmatige belichting (P.68)
B	Bulb/time (P.71)
	Live composiet (P.75)
C1/C2/C3/C4/C5	Aangepast (P.85)

☞ Wanneer de /☞/S&Q-regelaar op ☞ of S&Q staat, zijn bulb-fotografie/tijdfotografie/live composiet-fotografie niet beschikbaar, zelfs als de modusknop op **B** staat.

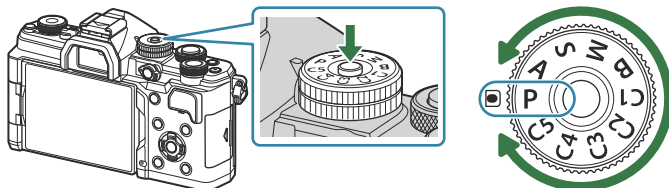

Opnamemodi kiezen

Druk op de vergrendeling van de modusknop om deze te ontgrendelen en draai de knop vervolgens om de gewenste modus in te stellen.



- Wanneer de vergrendeling voor de modusknop is ingedrukt, is de modusknop vergrendeld. Elke keer dat op de vergrendeling van de modusknop wordt gedrukt, schakelt deze tussen vergrendeld/ontgrendeld.

Foto's maken

1. De //S&Q-regelaar naar  draaien.
2. Draai de modusknop naar de gewenste modus.
3. Kadreer de opname.

 Let erop dat uw vingers of de camerariem niet voor de lens of de AF-hulpverlichting zitten.

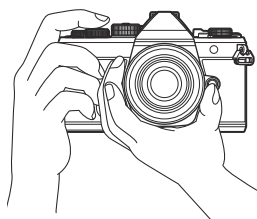

Liggend beeld

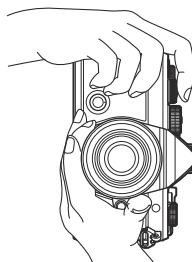

Staan beeld

4. Stel scherp.

- Plaats het AF-kader over uw onderwerp.

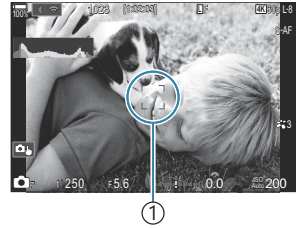

① AF-kader

- Druk zacht op de ontspanknop tot in de eerste positie (druk de ontspanknop half in).
- Het AF-bevestigingsteken (●) wordt weergegeven en er verschijnt een groen kader (AF-kader) om de scherpgestelde zone.

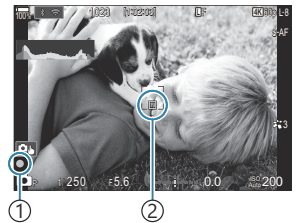

① AF-bevestigingsteken

② AF-doel

☞ U kunt ook scherpstellen door op de knop **AF-ON** te drukken (P.120).

⚠ Als de camera niet in staat is om scherp te stellen, gaat het AF-bevestigingsteken knipperen. (P.493).

⚠ Het AF-kader is afhankelijk van de gekozen optie voor de AF-doelmodus. Wijzig het gebied (P.110) en de positie (P.109) van het AF-doel indien nodig.

⚠ Het AF-kader wordt niet weergegeven wanneer [AI] (alle doelen) is gekozen als AF-doelmodus (P.110).

5. Laat de ontspanknop los.

- Druk de ontspanknop helemaal in (tot aan de aanslag).
- De camera ontspant de sluiters en maakt een foto.



☞ U kunt scherpstellen en fotograferen met aanraakbediening. 🖱️ 'Opnames maken door het aanraakscherm te bedienen' (P.55)

Opnames maken door het aanraakscherm te bedienen

: **PASMB** / **S&Q** : **PASM**

U kunt op het onderwerp tikken om scherp te stellen en de foto te maken.

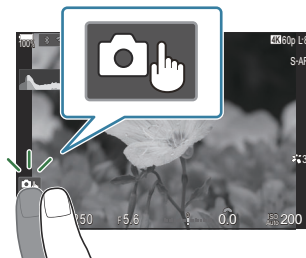

	<p>Tik op een onderwerp om scherp te stellen en automatisch de sluitert te ontspannen.</p> <p>ⓘ Deze optie is niet beschikbaar als</p> <ul style="list-style-type: none">- is geselecteerd met de //S&Q-regelaar en B (bull) is geselecteerd met de modusknop,- of S&Q is geselecteerd met de //S&Q-regelaar of- [S&QAF] of [S&QAFMF] is geselecteerd als Af-modus (P.103).
	<p>Opnames maken door het aanraakscherm te bedienen, is uitgeschakeld.</p>
	<p>Tik om een AF-kader weer te geven en stel scherp op het onderwerp in het geselecteerde gebied. U kunt het aanraakscherm gebruiken om de positie en de grootte van het scherpstelkader te kiezen. Foto's kunnen worden genomen door op de ontspanknop te drukken.</p>
	<p>Wanneer de camera een onderwerp detecteert, tikt u op het onderwerp om dat vast te zetten als het belangrijkste onderwerp om op scherp te stellen. Tik op om de vergrendeling op te heffen. wordt weergegeven wanneer [Onderwerpdetectie] is ingesteld op een andere instelling dan [Uit] (P.124).</p> <p>ⓘ Onderwerpselectie is niet beschikbaar als S&Q is geselecteerd met de //S&Q-regelaar en [Beeldsnelh. van de sensor] in [S&Q ←] is ingesteld op [100fps] of sneller (P.221).</p>

- Tik op een pictogram om de instellingen te wisselen.

ⓘ Tik niet met uw vingernagels of een scherp voorwerp op het display.

⚠ Een handschoen of monitorafdekking kan de bediening van het aanraakscherm hinderen.

Een voorbeeld bekijken van het onderwerp (📷)

1. Tik op het onderwerp in het display.

- Er verschijnt een AF-kader.
- Gebruik de schuifbalk om de grootte van het kader te kiezen.



- Tik op **Off** om de weergave van het AF-doel uit te schakelen.

2. Gebruik de schuifbalk om de grootte van het AF-doel aan te passen; tik vervolgens op **Q** om in te zoomen op de kaderpositie.

- Gebruik uw vinger om in het display te schuiven wanneer de foto is ingezoomd.

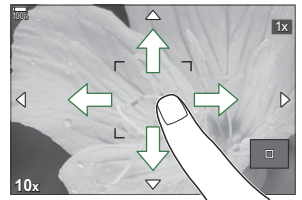

- Tik op **Q** om de zoomweergave te annuleren.

⚠ In de volgende situaties is bediening met het aanraakscherm niet mogelijk.

- Wanneer knoppen of regelaars in gebruik zijn

🔊 U kunt de aanraakschermbediening uitschakelen. 📖 ['Aanraakbedieningen uitschakelen \(Touchscreeninstel.\)' \(P.418\)](#)

Fotobeoordeling (Beeldweergave)

 : **PASMB**  / **S&Q: PASM**

Foto's worden onmiddellijk na het opnemen weergegeven. Hiermee kunt u de foto snel beoordelen. U kunt kiezen hoe lang foto's worden weergegeven of kiezen om foto's niet weer te geven in het display. U kunt op elk moment de fotobeoordeling beëindigen en verder gaan met opnamen maken door de ontspanknop half in te drukken.

Auto 	Schakel over naar weergave na het opnemen. U kunt beelden verwijderen en andere weergavefuncties uitvoeren.
Uit	Fotobeoordeling is uitgeschakeld. De camera geeft het zicht door de lens weer na het opnemen.
0.3 – 20 sec	Kies hoe lang foto's worden weergegeven.

1. Druk op de knop **MENU** om de menu's te openen.
2. Selecteer het tabblad  met behulp van de voorste regelaar.

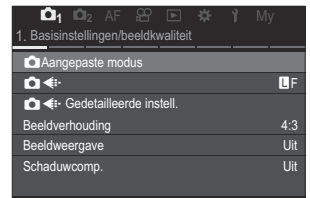

3. Selecteer **[1. Basisinstellingen/beeldkwaliteit]** met behulp van de $\triangleleft \triangleright$ -knoppen of met de achterste regelaar.
4. Selecteer **[Beeldweergave]** met behulp van de $\triangle \nabla$ -knoppen en druk op de knop **OK**.



5. Wijzig de instellingen met de Δ ∇ \triangleleft \triangleright -knoppen en druk op de knop **OK**.





6. Druk op de knop **MENU** om de menu's te sluiten.

De camera het diafragma en de sluitertijd laten kiezen (P: Programma AE)

 : **PASMB**  / **S&Q** : **PASM**

De camera kiest het optimale diafragma en de optimale sluitertijd die passen bij de helderheid van het onderwerp.

1. De  /  / **S&Q**-regelaar naar  draaien.

2. Draai de functieknop naar **P**.

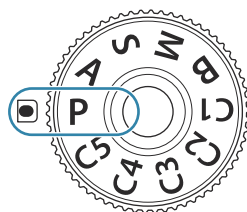

3. Focus en controleer het scherm.

- Gebruik de voorste en achterste draaiknoppen om de volgende instellingen aan te passen.
Voorste regelaar: Belichtingscompensatie (P.157)
Achterste regelaar: Programmaverschuiving (P.61)
- De door de camera gekozen sluitertijd en diafragma worden weergegeven.



- ① Opnamemodus
- ② Sluitertijd
- ③ Diafragma

 De belichtingscompensatie kan ook worden aangepast met de knop **Fn**. Druk op de **Fn**-knop en draai vervolgens aan de voorste of achterste regelaar.

4. Laat de ontspanknop los.



☞ U kunt kiezen welke functies worden uitgevoerd door de voorste en achterste regelaars.

☞ 'Rollen toewijzen aan de voorste en achterste regelaars (☑ Functieregelaar / ☑ Functieregelaar)' (P.368)

☞ U kunt de **Fn**-schakelaar gebruiken om de rollen van de voorste en de achterste regelaar te wisselen. De **Fn**-schakelaar kan ook aan andere rollen worden toegewezen. ☞ 'De **Fn**-schakelaar aanpassen (Fn-schakelaarinstellingen)' (P.372)

Onderwerp te donker of te helder

Als de camera geen optimale belichting kan bereiken, zullen de waarden van de sluitertijd en het diafragma op het scherm knippen.



Weergave	Probleem/oplossing
Groot diafragma (laag f/-getal)/lange sluitertijd 	Het onderwerp is te donker. <ul style="list-style-type: none">• Gebruik een flitser.
Klein diafragma (hoog f/-getal)/korte sluitertijd 	Het onderwerp is te helder. <ul style="list-style-type: none">• De grenzen van het meetsysteem van de camera zijn overschreden. Gebruik een ND-filter (Neutral Density) van een derde partij om de hoeveelheid licht die de camera binnenkomt, te verminderen.• Sluitertijden tot wel 1/32.000 s zijn beschikbaar in de (stille) modus [♥]. ☞ 'Opnamen maken zonder sluitergeluid (Instell. voor stille opn. [♥])' (P.204), 'Sequentiële opnamen/opnamen met zelfontspanner maken' (P.195)

☞ Als **[ISO]** niet is ingesteld op **[Auto]**, kan een optimale belichting worden bereikt door de instelling te wijzigen. ☞ 'ISO-gevoeligheid aanpassen (ISO)' (P.171)

☞ De diafragma waarde die wordt weergegeven als het display gaat knippen, is afhankelijk van het lenstype en de brandpuntsafstand van de lens.



Programmaverschuiving

U kunt, zonder de belichting te wijzigen, verschillende combinaties van diafragma en sluitertijd kiezen die automatisch door de camera worden geselecteerd. Dit wordt 'programmaverschuiving' genoemd.

1. Draai aan de achterste regelaar totdat de camera de gewenste combinatie van diafragma en sluitertijd weergeeft.
 - De indicator van de opnamemodus op het scherm verandert van  naar  als programmaverschuiving is geactiveerd. Als u de programmaverschuiving wilt beëindigen, draait u de achterste regelaar in tegengestelde richting, tot alleen  wordt weergegeven.



① Programmaverschuiving

 U kunt kiezen of het display de effecten van de belichtingscompensatie weergeeft, of dat het display een constante helderheid handhaaft voor kijkgemak.  ['Het uiterlijk van het display wijzigen \(LV-modus\)' \(P.381\)](#)

Het diafragma instellen (A: Diafragmavoorkeur AE)



In deze modus kunt u het diafragma (f/-getal) kiezen, waarna de sluitertijd automatisch door de camera wordt ingesteld voor een optimale belichting die past bij de helderheid van het onderwerp. Lagere diafragmawaarden (grotere diafragma's) verminderen de diepte van het gebied dat is scherpgesteld (scherptediepte), waardoor de achtergrond onscherp wordt. Hogere diafragmawaarden (kleinere diafragma's) vergroten de diepte van het gebied dat is scherpgesteld voor en achter het onderwerp.

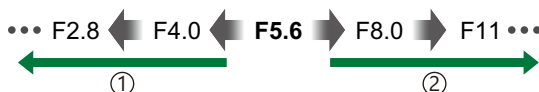

① Lagere diafragmawaarden...

...verlagen de scherptediepte en verhogen de wazigheid.

② Hogere diafragmawaarden...

...verhogen de scherptediepte.

1. De //S&Q-regelaar naar draaien.

2. Draai de functieknop naar **A**.

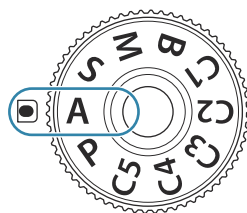

3. Pas het diafragma aan.

- Gebruik de voorste en achterste draaiknoppen om de volgende instellingen aan te passen.
Voorste regelaar: Belichtingscompensatie (P.157)
Achterste regelaar: Diafragma

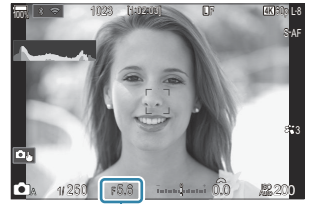

① Diafragma

- De sluitertijd die automatisch door de camera wordt geselecteerd, wordt weergegeven in het display.

☞ De belichtingscompensatie kan ook worden aangepast met de knop **Fn**. Druk op de **Fn**-knop en draai vervolgens aan de voorste of achterste regelaar.

4. Laat de ontspanknop los.

☞ U kunt kiezen welke functies worden uitgevoerd door de voorste en achterste regelaars.

☞ 'Rollen toewijzen aan de voorste en achterste regelaars (📷 Functieregelaar / 📷 Functieregelaar)' (P.368)

☞ U kunt de **Fn**-schakelaar gebruiken om de rollen van de voorste en de achterste regelaar te wisselen. De **Fn**-schakelaar kan ook aan andere rollen worden toegewezen. ☞ 'De **Fn**-schakelaar aanpassen (Fn-schakelaarinstellingen)' (P.372)



☞ U kunt kiezen of het display de effecten van de belichtingscompensatie weergeeft, of dat het display een constante helderheid handhaaft voor kijkgemak. ☞ 'Het uiterlijk van het display wijzigen (📷 LV-modus)' (P.381)

☞ U kunt het diafragma verlagen naar de geselecteerde waarde en een voorbeeld van de scherptediepte bekijken. ☞ 'De rollen van knoppen wijzigen (Knopinstellingen)' (P.351)

Onderwerp te donker of te helder

Als de camera geen optimale belichting kan bereiken, zal de sluitertijd op het scherm beginnen te knippen zoals weergegeven.

Weergave	Probleem/oplossing
Lange sluitertijd 	Onderbelichting. <ul style="list-style-type: none">• Stel een lagere diafragma waarde in.
Korte sluitertijd 	Overbelichting. <ul style="list-style-type: none">• Stel een hogere diafragma waarde in.• Als het onderwerp nog steeds overbelicht is bij hogere waarden, zijn de grenzen van het meetsysteem van de camera overschreden. Gebruik een ND-filter (Neutral Density) van een derde partij om de hoeveelheid licht die de camera binnenkomt, te verminderen.• Sluitertijden tot wel 1/32.000 s zijn beschikbaar in de (stille) modus [♥].  'Opnamen maken zonder sluitergeluid (Instell. voor stille opn. [♥])' (P.204), 'Sequentiële opnamen/opnamen met zelfontspanner maken' (P.195)

 Als [ISO] niet is ingesteld op [Auto], kan een optimale belichting worden bereikt door de instelling te wijzigen.  'ISO-gevoeligheid aanpassen (ISO)' (P.171)

Een sluitertijd kiezen (S: Sluiterprioriteit AE)

: PASM B /S&Q: PASM

In deze modus kunt u de sluitertijd kiezen, waarna het diafragma automatisch door de camera wordt gekozen voor de optimale belichting die past bij de helderheid van het onderwerp. Kortere sluitertijden lijken snel bewegende onderwerpen te 'bevriezen'. Langere sluitertijden voegen wazigheid toe aan bewegende onderwerpen, waardoor deze een indruk van beweging krijgen, voor dynamische effecten.

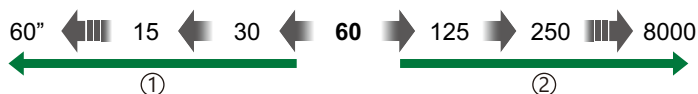

① Langere sluitertijden...

...geven dynamische opnames met een indruk van beweging.

② Kortere sluitertijden...

...'bevriezen' de beweging van snel bewegende onderwerpen.

1. De //S&Q-regelaar naar draaien.

2. Draai de modusknop naar **S**.

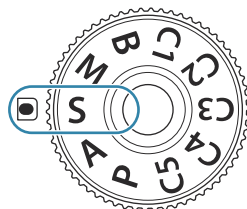

3. Kies de sluitertijd.

- Gebruik de voorste en achterste draaiknoppen om de volgende instellingen aan te passen.
Voorste regelaar: Belichtingscompensatie (P.157)
Achterste regelaar: Sluitertijd
- Kies uit sluitertijden van 1/8000 - 60 s.
- Sluitertijden tot wel 1/32.000 s zijn beschikbaar in de stille modus. 'Opnamen maken zonder sluitergeluid (Instell. voor stille opn. [♥])' (P.204), 'Sequentiële opnamen/opnamen met zelfontspanner maken' (P.195)
- Het diafragma dat automatisch door de camera wordt geselecteerd, wordt weergegeven in het display.

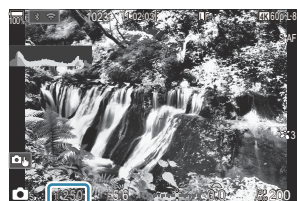

① Sluitertijd

☞ De belichtingscompensatie kan ook worden aangepast met de knop **Fn**. Druk op de **Fn**-knop en draai vervolgens aan de voorste of achterste regelaar.

4. Laat de ontspanknop los.

☞ U kunt kiezen welke functies worden uitgevoerd door de voorste en achterste regelaars.

☞ 'Rollen toewijzen aan de voorste en achterste regelaars (📷 Functieregelaar / 📷 Functieregelaar)' (P.368)

☞ U kunt de **Fn**-schakelaar gebruiken om de rollen van de voorste en de achterste regelaar te wisselen. De **Fn**-schakelaar kan ook aan andere rollen worden toegewezen. ☞ 'De **Fn**-schakelaar aanpassen (Fn-schakelaarinstellingen)' (P.372)

☞ U kunt kiezen of het display de effecten van de belichtingscompensatie weergeeft, of dat het display een constante helderheid handhaaft voor kijkgemak. ☞ 'Het uiterlijk van het display wijzigen (📷 LV-modus)' (P.381)

☞ Als u bewegingsonscherpte-effecten wilt bereiken in helder verlichte scènes, waarbij de benodigde lange sluitertijden niet beschikbaar zijn, kunt u de live ND-filter gebruiken. ☞ 'De sluitertijd verkorten bij helder licht (Opn. mkn in live ND)' (P.257)

☞ Afhankelijk van de gekozen sluitertijd ontstaan er mogelijk kleurenbanden in het display als gevolg van flikkeringen van fluorescerende of led-lichtbronnen. De camera kan worden geconfigureerd om de effecten van flikkering tijdens live view of foto-opnamen te verminderen. ☞ 'Flikkering verminderen in foto's (Anti-flikkermodus)' (P.209), 'Flikkering onder led-verlichting verminderen (📷 flikkeringdetectie / 📷 flikkeringdetectie)' (P.162)

Onderwerp te donker of te helder

Als de camera geen optimale belichting kan bereiken, gaat het display voor diafragma knipperen.

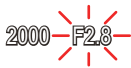
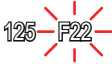
Weergave	Probleem/oplossing
Lage diafragma waarde 	Onderbelichting. <ul style="list-style-type: none">• Kies een langere sluitertijd.
Hoge diafragma waarde 	Overbelichting. <ul style="list-style-type: none">• Kies een kortere sluitertijd. Sluitertijden tot wel 1/32.000 s zijn beschikbaar in de stille modus.• Als het onderwerp nog steeds overbelicht is bij de kortere sluitertijd, zijn de grenzen van het meetsysteem van de camera overschreden. Gebruik een ND-filter (Neutral Density) van een derde partij om de hoeveelheid licht die de camera binnenkomt, te verminderen.

- ☞ Als **[ISO]** niet is ingesteld op **[Auto]**, kan een optimale belichting worden bereikt door de instelling te wijzigen.  ['ISO-gevoeligheid aanpassen \(ISO\)' \(P.171\)](#)
- ☞ De diafragma waarde die wordt weergegeven als het display gaat knipperen, is afhankelijk van het lenstypen en de brandpuntsafstand van de lens.

Het diafragma en de sluitertijd kiezen (M: Handmatige belichting)



In deze modus kiest u zelf het diafragma en de sluitertijd. U kunt de instellingen aanpassen aan uw eigen voorkeuren, bijvoorbeeld door het combineren van korte sluitertijden met kleine diafragma's (hoge f/-getallen) voor een grotere scherptediepte.

1. De /S&Q-regelaar naar draaien.

2. Draai de modusknop naar **M**.

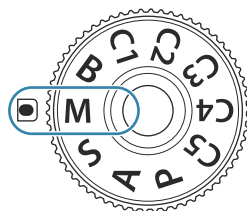

3. Pas diafragma en sluitertijd aan.

- Gebruik de voorste en achterste draaiknoppen om de volgende instellingen aan te passen.
Voorste regelaar: Diafragma
Achterste regelaar: Sluitertijd
- Kies uit sluitertijden van 1/8000 - 60 s.
- Sluitertijden tot wel 1/32.000 s zijn beschikbaar in de stille modus. 'Opnemen zonder sluitergeluid (Instell. voor stille opn. [♥])' (P.204)
- Het display geeft het verschil weer tussen de belichting die met het geselecteerde diafragma en de geselecteerde sluitertijd wordt bereikt, en de optimale belichting zoals door de camera wordt gemeten. Het display knippert als het verschil groter wordt dan ± 3 EV.

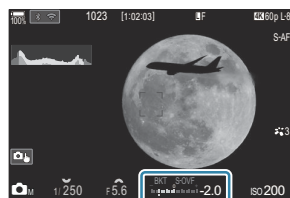

① Verschil ten opzichte van optimale belichting

- Wanneer **[Auto]** is geselecteerd voor **[ISO]**, wordt de ISO-gevoeligheid automatisch aangepast voor een optimale belichting bij de geselecteerde belichtingsinstellingen. **[ISO]** is standaard ingesteld op **[Auto]**. 'ISO-gevoeligheid aanpassen (ISO)' (P.171)

4. Laat de ontspanknop los.

U kunt kiezen welke functies worden uitgevoerd door de voorste en achterste regelaars.

'Rollen toewijzen aan de voorste en achterste regelaars (Functieregelaar / Functieregelaar)' (P.368)

U kunt de **Fn**-schakelaar gebruiken om de rollen van de voorste en de achterste regelaar te wisselen. De **Fn**-schakelaar kan ook aan andere rollen worden toegewezen. 'De **Fn**-schakelaar aanpassen (Fn-schakelaarinstellingen)' (P.372)

U kunt kiezen of het display de effecten van de belichtingscompensatie weergeeft, of dat het display een constante helderheid handhaaft voor kijkgemak. 'Het uiterlijk van het display wijzigen (LV-modus)' (P.381)

Afhankelijk van de gekozen sluitertijd ontstaan er mogelijk kleurenbanden in het display als gevolg van flikkeringen van fluorescerende of led-lichtbronnen. De camera kan worden geconfigureerd om de effecten van flikkering tijdens live view of foto-opnamen te verminderen. 'Flikkering verminderen in foto's (Anti-flikkermodus)' (P.209), 'Flikkering onder led-verlichting verminderen (flikkeringdetectie / flikkeringdetectie)' (P.162)

Onderwerp te donker of te helder

Als de camera geen optimale belichting kan bereiken als **[Auto]** is geselecteerd voor **[ISO]**, gaat het display voor ISO-gevoeligheid knipperen zoals is weergegeven.

Weergave	Probleem/oplossing
	<p>Overbelichting.</p> <ul style="list-style-type: none"> • Kies een hogere diafragma waarde of een kortere sluitertijd.
	<p>Onderbelichting.</p> <ul style="list-style-type: none"> • Kies een lagere diafragma waarde of een langere sluitertijd. • Als de waarschuwing niet verdwijnt uit het display, kiest u een hogere waarde voor de ISO-gevoeligheid. 'ISO-gevoeligheid aanpassen (ISO)' (P.171), 'Het bereik instellen voor ISO-gevoeligheidswaarden geselecteerd in [Auto]-modus (ISO-A Boven/stand. / MISO-A Boven/stand.)' (P.174)

Belichtingscompensatie in modus **M** gebruiken

In modus **M** is de belichtingscompensatie beschikbaar als **[Auto]** wordt geselecteerd voor **[ISO]**. Omdat belichtingscompensatie wordt uitgevoerd door ISO-gevoeligheid aan te passen, worden diafragma en sluitertijd niet beïnvloed.  'ISO-gevoeligheid aanpassen (ISO)' (P.171), 'Het bereik instellen voor ISO-gevoeligheidswaarden geselecteerd in [Auto]-modus ( ISO-A Boven/stand. /  ISO-A Boven/stand.)' (P.174)

1. Houd de **Fn**-knop ingedrukt en draai aan de voorste of achterste regelaar.
 - De belichtingscompensatie wordt toegevoegd aan de belichtingsafwijking zoals aangegeven in het display.

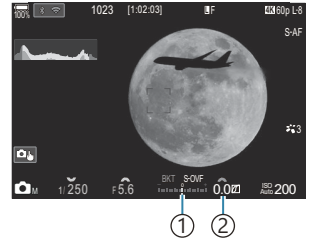

- ① Verschil van de belichtingsinstellingswaarde met compensatiewaarde toegevoegd
- ② Belichtingscompensatiewaarde

Lange belichtingen (B: Bulb/Time)



Selecteer deze modus om de sluiters open te laten staan voor een lange belichting. U kunt een voorbeeld van de foto in live view weergeven en de belichting beëindigen als het gewenste resultaat is bereikt. Gebruik deze modus voor scènes waarbij een lange belichting nodig is, bijvoorbeeld voor nachtopnamen of voor vuurwerk.

ⓘ Voor lange belichting, wordt geadviseerd de camera stevig op een statief te bevestigen.

'Bulb'- en 'Live Bulb'-fotografie

De sluiters blijft open terwijl de ontspanknop wordt ingedrukt. De belichting eindigt wanneer de ontspanknop wordt losgelaten.

- De hoeveelheid licht die de camera binnentreedt, neemt toe naarmate de sluiters langer open blijft staan.
- Als u Live Bulb-fotografie selecteert, kunt u de resultaten bekijken in het live view-display en de belichting eindigen wanneer u dat wilt.

'Time'- en 'Live Time'-fotografie

De belichting begint wanneer de ontspanknop helemaal wordt ingedrukt. Als u de belichting wilt beëindigen, drukt u de ontspanknop nogmaals helemaal in.

- De hoeveelheid licht die de camera binnentreedt, neemt toe naarmate de sluiters langer open blijft staan.
- Als u Live Time-fotografie selecteert, kunt u de resultaten bekijken in het live view-display en de belichting eindigen wanneer u dat wilt.

1. De /-regelaar naar draaien.

2. Draai de modusknop naar **B**.

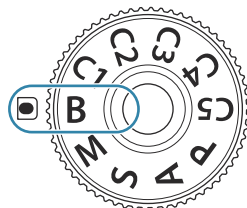

3. Selecteer **[Bulb]** (voor bulb-fotografie) of **[Time]** (time-fotografie).

- Bij standaardinstellingen wordt de selectie gemaakt met de achterste regelaar.

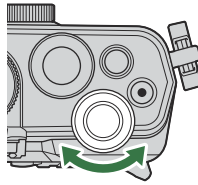

① Bulb- of time-fotografie

4. Druk op de knop **MENU**.

- U wordt gevraagd om het interval voor het bijwerken van de voorbeeldweergave te kiezen.



5. Selecteer een interval met behulp van Δ ∇ .

6. Druk op de **OK**-knop om de wijzigingen op te slaan.

- De menu's worden weergegeven.

7. Druk meerdere keren op de knop **MENU** om het menu te verlaten.

- Als u een andere optie dan **[Uit]** hebt geselecteerd, wordt **[Live Bulb]** of **[Live Time]** in het display weergegeven.

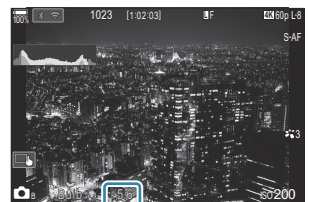

8. Pas het diafragma aan.

- Bij standaardinstellingen kan het diafragma worden ingesteld met de voorste draaiknop.





① Diafragma

9. Laat de ontspanknop los.

- Houd de ontspanknop geheel ingedrukt bij bulb- en live bulbmodi. De belichting eindigt wanneer de ontspanknop wordt losgelaten.
- Druk de ontspanknop in tijd- en live timemodi een keer geheel in om de belichting te beginnen, en nogmaals om de belichting te beëindigen.
- Tijdens Live Time-fotografie kunt u het voorbeeld bewerken door de ontspanknop half in te drukken.
- De belichting stopt automatisch wanneer de tijd die is geselecteerd voor **[Bulb/Time-timer]** wordt bereikt.  'BULB/TIME/COMP-instellingen configureren (BULB/TIME/COMP-instellingen)' (P.285)
- **[Ruisonderdrukking]** wordt toegepast na het opnemen. Het display toont de resterende tijd totdat het proces is voltooid. U kunt de voorwaarden kiezen waaronder **[Ruisonderdrukking]** wordt uitgevoerd.  'Ruisonderdrukkingsopties bij lange belichting (Ruisonderdrukking)' (P.179)

 De keuze aan ISO-gevoeligheidsinstellingen is enigszins beperkt.



 Bulb-fotografie wordt gebruikt in plaats van Live Bulb-fotografie als meervoudige belichting, trapeziumcorrectie of fisheye-compensatie staan ingeschakeld.



 Time-fotografie wordt gebruikt in plaats van Live Time-fotografie als meervoudige belichting, trapeziumcorrectie of fisheye-compensatie staan ingeschakeld.

 Tijdens het fotograferen zijn er grenzen aan de instellingen voor de volgende functies.
- Sequentiële opnamen, opnamen met de zelfontspanner, time-lapse-opnamen, AE-bracketing, flits-bracketing, focus-bracketing, focusstapelning enz.

 Het is mogelijk dat u ruis of heldere punten in de monitor ziet, afhankelijk van de camera-instellingen, de temperatuur en de situatie. Deze kunnen soms in foto's verschijnen, zelfs wanneer **[Ruisonderdrukking]** is ingeschakeld.  'Ruisonderdrukkingsopties bij lange belichting (Ruisonderdrukking)' (P.179)

 Starry Sky AF kan worden gebruikt voor opnamen van de nachtelijke lucht.  'Een scherpstelmodus kiezen (📷 AF-modus / 📷 AF-modus)' (P.103), 'De instellingen van Starry Sky AF wijzigen (Starry Sky AF-instell.)' (P.123)

 De helderheid van het scherm kan worden aangepast tijdens bulb/time-fotografie.  'BULB/TIME/COMP-instellingen configureren (BULB/TIME/COMP-instellingen)' (P.285)

 In modus **B** (bulb) kunt u de focus handmatig aanpassen terwijl de belichting loopt. U kunt foto's nemen met technieken zoals het onderwerp tijdens de belichting niet scherpstellen of scherpstellen aan het einde van de belichting.  'BULB/TIME/COMP-instellingen configureren (BULB/TIME/COMP-instellingen)' (P.285)

Ruis



Tijdens het fotograferen met een lange sluitertijd kan er ruis op het scherm verschijnen. Deze verschijnselen doen zich voor wanneer de temperatuur in de beeldsensor of in de elektronica van de beeldsensor toeneemt, waardoor er elektrische stroom wordt opgewekt in delen van de beeldsensor die normaliter niet aan licht worden blootgesteld. Dit kan ook gebeuren als u met een hoge ISO-waarde fotografeert bij extreem hoge omgevingstemperaturen. Om deze ruis te reduceren, activeert de camera de ruisonderdrukking.  ['Ruisonderdrukkingsopties bij lange belichting \(Ruisonderdrukking\)' \(P.179\)](#)

Licht mengen (B: Live Composiet-fotografie)

: **PASMB** /S&Q: **PASM**

Selecteer deze modus om de sluitter open te laten staan voor een lange belichting. U kunt de lichtsporen weergeven die door vuurwerk worden achtergelaten en deze fotograferen, zonder de belichting van de achtergrond aan te passen. De camera combineert meerdere opnamen en slaat deze op als een enkele foto.

ⓘ Voor live composiet-fotografie, wordt geadviseerd de camera stevig op een statief te bevestigen.

1. De //S&Q-regelaar naar  draaien.

2. Draai de modusknop naar **B**.

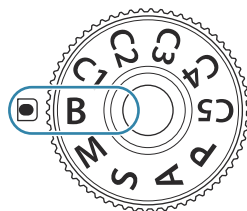

3. Selecteer **[Live Comp.]**.

- Bij standaardinstellingen wordt de selectie gemaakt met de achterste regelaar.

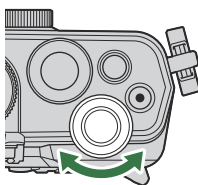

① Live Composiet-fotografie

4. Druk op de knop **MENU**.

- Het menu **[Composiet-inst.]** wordt weergegeven.

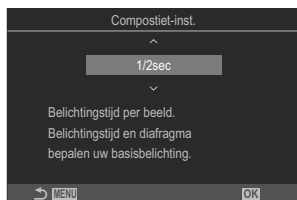

5. Selecteer een belichtingstijd met behulp van Δ ∇ .

- Kies een belichtingstijd van 1/2 tot 60 s.

6. Druk op de **OK**-knop om de wijzigingen op te slaan.
 - De menu's worden weergegeven.
7. Druk meerdere keren op de knop **MENU** om het menu te verlaten.
8. Pas het diafragma aan.
 - Bij standaardinstellingen kan het diafragma worden ingesteld met de voorste draaiknop.
9. Druk de ontspanknop volledig in om de camera gereed te maken.
 - De camera is klaar voor opnamen als **[Klaar voor composietopname]** wordt weergegeven.





10. Druk de ontspanknop in om te beginnen met opnamen.
 - Live Composiet-fotografie begint. Het display wordt bijgewerkt na elke belichting.
11. Druk opnieuw op de ontspanknop om het opnemen te beëindigen.
 - Het opnemen stopt automatisch na de tijd die is geselecteerd voor **[Live Composiet-timer]**. Dit kan worden gewijzigd.  ['BULB/TIME/COMP-instellingen configureren \(BULB/TIME/COMP-instellingen\)' \(P.285\)](#)
 - De maximaal beschikbare opnametijd is afhankelijk van het batterijniveau en de opnameomstandigheden.

 De keuze aan ISO-gevoeligheidsinstellingen is enigszins beperkt.

 De volgende functies kunnen niet worden gebruikt:

- sequentiële opnamen, de zelfontspanner, fotografie met de interval timer, AE-bracketing, flits-bracketing, focus-bracketing, HDR-fotografie, opname met hoge resolutie, focusstapelning, meervoudige belichting, trapeziumcorrectie, opnamen maken in live ND en live GND en fisheye-compensatie.

 Starry Sky AF kan worden gebruikt voor opnamen van de nachtelijke lucht.  ['Een scherpstelmodus kiezen \(AF-modus / AF-modus\)' \(P.103\)](#), ['De instellingen van Starry Sky AF wijzigen \(Starry Sky AF-instell.\)' \(P.123\)](#)



- ☞ De helderheid van het display kan worden aangepast tijdens Live-Composiet-fotografie.  'BULB/TIME/COMP-instellingen configureren (BULB/TIME/COMP-instellingen)' (P.285)
- ☞ U kunt de belichtingstijd voor elke belichting tijdens Live Composiet-fotografie op voorhand kiezen met behulp van de menu's.  'BULB/TIME/COMP-instellingen configureren (BULB/TIME/COMP-instellingen)' (P.285)

Films opnemen



- ⓘ Gebruik bij het filmen een SD-kaart die een SD-snelheidsklasse 10 of hoger ondersteunt.
- ⓘ Gebruik een UHS-II- of UHS-I-kaart met een UHS-snelheidsklasse van 3 of beter in de volgende gevallen:
 - **[4K]** of **[C4K]** is geselecteerd voor Filmresolutie, **[A-I]** (ALL-Intra) is geselecteerd voor Bewegingscompensatie of een sensorbeeldsnelheid van **[100fps]** of sneller is geselecteerd voor **S&Q**
- ⓘ Als de camera gedurende langere perioden continu wordt gebruikt, stijgt de temperatuur van de beeldsensor, waardoor er ruis- en kleurplekken zichtbaar kunnen worden in het display. Als dit effect optreedt, moet u de camera uitschakelen en wachten tot deze is afgekoeld. Ruis- en kleurplekken treden met name op bij hoge ISO-waarden. Als de temperatuur van de beeldsensor verder blijft stijgen, zal de camera zichzelf automatisch uitschakelen.
- ⓘ Als u een Four Thirds-systeemplens gebruikt, is AF niet beschikbaar bij het opnemen van films.
- ⓘ Er worden mogelijk interne geluiden opgenomen als u de camera gebruikt tijdens het filmen.
- ⓘ CMOS-beeldsensoren van het type dat in de camera wordt toegepast, genereren een zogenoemd 'rollende sluiters'-effect dat vervorming kan veroorzaken in afbeeldingen van bewegende onderwerpen. Deze vervorming is een verschijnsel dat optreedt in afbeeldingen van snel bewegende onderwerpen of als de camera tijdens de opname wordt bewogen. Het effect is met name merkbaar in afbeeldingen die met een lange brandpuntsafstand zijn gemaakt.
- ⓘ Wanneer u een SDXC-kaart gebruikt, kunnen films tot 3 uur worden opgenomen. Films van langer dan 3 uur worden verdeeld over meerdere bestanden (afhankelijk van de opname-omstandigheden kan de camera gaan opnemen in een nieuw bestand, voordat de grens van 3 uur is bereikt).
- ⓘ Wanneer u een SD/SDHC-kaart gebruikt, worden films die groter zijn dan 4 GB verdeeld over meerdere bestanden (afhankelijk van de opname-omstandigheden kan de camera gaan opnemen in een nieuw bestand, voordat de grens van 4 GB is bereikt).
- 👉 Verdeelde filmbestanden kunnen worden afgespeeld als een enkele film. 🖱️ ['Afspelen van verdeelde films' \(P315\)](#)
- 👉 Bij het opnemen van een film met de camera in staande positie, wordt de opgenomen informatie in staande positie vastgelegd. Wanneer de film wordt afgespeeld op een computer of smartphone, wordt deze afgespeeld in dezelfde positie waarin deze werd opgenomen.

Films opnemen in de /S&Q-modus

: **PASMB** /S&Q: **PASM**

Draai de //S&Q-knop naar  om films op te nemen op normale afspeelsnelheid. Indien ingesteld op **S&Q**, kunnen slowmotion-/fastmotion-films worden opgenomen voor een sensorbeeldsnelheid die verschilt van de afspeelsnelheden. U kunt films opnemen die gebruikmaken van de beschikbare effecten in de modi **P**, **A**, **S** en **M**.

 Er wordt geen geluid vastgelegd voor **S&Q**.

1. Draai de //S&Q-regelaar naar  of **S&Q**.

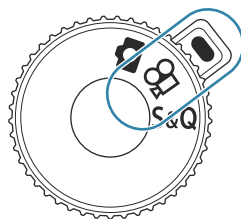

2. Draai de voorste regelaar naar de gewenste modus.

P	De optimale diafragma waarde wordt automatisch ingesteld overeenkomstig de helderheid van het onderwerp. Gebruik de voorste regelaar of de achterste regelaar om de belichtingscompensatie aan te passen.
A	De weergave van de achtergrond wordt gewijzigd door de instelling van het diafragma. Gebruik de voorste regelaar om de belichtingscompensatie aan te passen en de achterste regelaar om het diafragma aan te passen.
S	De sluitertijd is van invloed op het uitzicht van het onderwerp. Gebruik de voorste regelaar om de belichtingscompensatie aan te passen en de achterste regelaar om de sluitertijd aan te passen. De sluitertijd kan worden ingesteld op waarden tussen 1/24 sec. en 1/32.000 sec.









Zowel het diafragma als de sluitertijd zijn vrij instelbaar.

Gebruik de voorste regelaar om de diafragmawaarde te selecteren en de achterste regelaar om de sluitertijd te selecteren.

M

- Kies uit sluitertijden van 1/24-32.000 s.
- Het display geeft het verschil weer tussen de belichting die met het geselecteerde diafragma en de geselecteerde sluitertijd wordt bereikt, en de optimale belichting zoals door de camera wordt gemeten. Het display knippert als het verschil groter wordt dan ± 3 EV.
- De gekozen optie voor [ **ISO-A Boven/stand.**] (P.174) wordt van kracht.

 Het lage bereik van de sluitertijd verandert overeenkomstig de framesnelheid van de filmopnamemodus.

 Het diafragma en de sluitertijd hebben afzonderlijke instellingen in de fotografiemodus (-modus) en filmmodus (/S&Q-modi). De belichtingscompensatie heeft een gedeelde instellingswaarde voor de fotografiemodus (-modus) en filmmodus (/S&Q-modi). Deze kunnen worden gewijzigd in de instellingen.  'Items selecteren om afzonderlijk in te stellen voor foto's en films (Aparte instellingen /)' (P.297)

3. Druk op de knop om de opname te starten.

- Er klinkt geen pieptoon wanneer de camera scherpstelt in de /S&Q-modus.
- De film die u aan het opnemen bent, wordt op de monitor weergegeven.
- Wanneer u uw oog naar de zoeker brengt, wordt de film die u aan het opnemen bent in de zoeker weergegeven.
- Er wordt een rood kader weergegeven tijdens filmopname (P.308).
- De filmopnamelamp gaat branden tijdens het filmen (P.309).
- Het scherpstelgebied kan worden gewijzigd door tijdens het opnemen op het scherm te tikken.
- De belichting- en geluidsoptimale niveaus kunnen worden ingesteld tijdens het opnemen.
- De camera start de opnameteller om op het scherm weer te geven.

 U kunt ook beginnen met het opnemen van films door op de ontspanknop te drukken.

 'Een film opnemen door op de ontspanknop te drukken ( Sluiterfunctie)' (P.367)

4. Druk nogmaals op de knop om het opnemen te beëindigen.

 Als de [**AF-modus**] is ingesteld op [**MF**] of [**PreMF**] in de **M**-modus, kan een sluitertijd van minder dan 1/24 worden ingesteld door de framesnelheid te verlagen. Hierdoor kunnen de cameraknoppen mogelijk langzamer reageren.

Films opnemen in foto-opnamemodi

📷: PASM B **📷/S&Q: PASM**

Films kunnen worden opgenomen in de programma AE-modus, zelfs wanneer de regelaar **📷/📷/S&Q** niet in de **📷**-positie staat.

- ⚠️ Het AF-gebied neemt de vorm aan die is geselecteerd voor **📷**-modus/**S&Q**-modus (P.79). Draai de regelaar **📷/📷/S&Q** naar **📷** of **S&Q** en stel de vorm van het AF-kader van tevoren in op het AF-doelselectiescherm (P.110).
- ⚠️ Films worden opgenomen in de filmkwaliteit die is ingesteld in de **📷**-kwaliteitsmodus.

1. Druk op de knop **📷** om de opname te starten.

- '●REC', de opnametijd en een rood kader worden weergegeven tijdens filmopname (P.308).



① Opnametijd

- Wanneer u uw oog naar de zoeker brengt, wordt de film die u aan het opnemen bent in de zoeker weergegeven.
- U kunt de scherpstelpositie wijzigen door tijdens de opname op het scherm te tikken.

2. Druk nogmaals op de knop om het opnemen te beëindigen.

- Wanneer het opnemen stopt verdwijnen '●REC', de opnametijd en het rode kader van het scherm (P.308).

- ⚠️ Zelfs als u de **📷**REC-knop indrukt, is het niet mogelijk films op te nemen in de volgende gevallen:
 - Tijdens een meervoudige belichting, terwijl de ontspanknop half wordt ingedrukt, tijdens sequentiële opnamen, time lapse-opnamen, trapeziumcorrectie, of fisheye-compensatie of terwijl opnamen worden gemaakt in live ND of live GND

Aanraakbedieningen (stille bedieningen)

📷: PASMB **📹/S&Q: PASM**

U kunt voorkomen dat de camera interne geluiden opneemt tijdens het filmen. Tik na het tikken op een item op de weergegeven pijlen om de instellingen te selecteren.



- ① **Elektr. zoom:** Powerzoomlenzen in- of uitzoomen.
 - ② **Volume hoofdtelefoon:** Stelt het volume in als u een hoofdtelefoon gebruikt.
 - ③ **Geluidsoptnemeniveau:** Kies het opnameniveau.
 - ④ **Sluittijd:** Pas de sluitertijd aan als de modusknop is gedraaid naar **S** (sluiterprioriteit AE) of **M** (handmatig) in **📷**-modus/**S&Q**-modus (P.79).
 - ⑤ **Diafragmawaarde:** Pas de diafragmawaarde aan als de modusknop is gedraaid naar **A** (diafragmaprioriteit AE) of **M** in **📷**-modus/**S&Q**-modus (P.79).
 - ⑥ **Belichtingscompensatie:** Pas de belichtingscompensatie aan. Als de modusknop is gedraaid naar **M** in **📷**/**S&Q**-modi (P.79), is belichtingscompensatie beschikbaar wanneer **[Auto]** is geselecteerd voor **[ISO]** (P.171).
 - ⑦ **ISO:** Pas **[ISO]** (P.171) aan.
- 🔇 Stille bediening is niet beschikbaar als u films opneemt in de **S&Q**-modus met een sensorbeeldsnelheid van **[100fps]** of sneller.
- 👉 U kunt de camera dusdanig configureren dat stille bedieningselementen via het aanraakscherm ook kunnen worden gebruikt tijdens fotograferen. **👉 [Stille 📷 bediening]** (P.389)

Aangepaste instellingen opslaan in de modusknop (C1, C2, C3, C4 en C5)

Aangepaste modi

U kunt vaak gebruikte instellingen en opnamemodi opslaan als aangepaste modi, die u eenvoudig naar wens kunt oproepen door aan de functieregelaar te draaien. Ook opgeslagen menu-instellingen kunt u oproepen uit de menu's. Namen van aangepaste modi kunnen worden geregistreerd om onderscheid te maken tussen de opgeslagen instellingen van de aangepaste modus (P.88).

- Aangepaste modi kunnen afzonderlijk worden geregistreerd voor foto's (📷-modus) en films (📹/S&Q-modus).
- Bewaar instellingen op posities **C1** tot en met **C5**.
- Bij de standaardinstellingen worden de instellingen voor de Fotomodus **[OM-Cinema1]** opgeslagen in 📷 aangepaste modus **C1** en Fotomodus **[OM-Cinema2]** in 📹 aangepaste modus **C2**, respectievelijk.

Instellingen opslaan (Toewijzen)

📷: **PASMB** 📹/S&Q: **PASM**

1. Pas de camera-instellingen aan om te registreren.
 - Zie '[Standaardinstellingen](#)' (P.505) voor informatie over de instellingen die u kunt opslaan.

2. Druk op de knop **MENU** om de menu's te openen.

3. Selecteer een tabblad met behulp van de voorste regelaar.

- Om foto-instellingen te registreren: 📷-tabblad
- Om filminstellingen te registreren: 📹-tabblad



4. Selecteer **[1. Basisinstellingen/beeldkwaliteit]** met behulp van de <>-knoppen of met de achterste regelaar.

5. Selecteer een item met behulp van de knoppen Δ ∇ en druk op de knop **OK**.

- Om instellingen voor foto's te registreren: [**📷** **Aangepaste modus**]
- Om instellingen voor films te registreren: [**🎞️** **Aangepaste modus**]

6. Selecteer de gewenste aangepaste modus (**[C1] – [C5]**) met behulp van de knoppen Δ ∇ en druk op de knop **OK**.

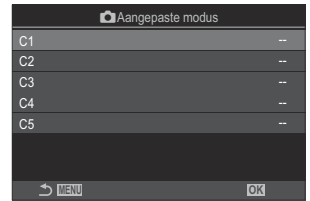

- Het menu voor de geselecteerde aangepaste modus wordt weergegeven.

7. Selecteer [**Toewijzen**] met behulp van de knoppen Δ ∇ en druk op de knop **OK**.



8. Selecteer [**Instellen**] met behulp van de knoppen Δ ∇ en druk op de knop **OK**.

- Eventuele bestaande instellingen worden overschreven.
- Selecteer [**Resetten**] en druk op de knop **OK** als u de standaardinstellingen voor de geselecteerde aangepaste modus wilt herstellen.

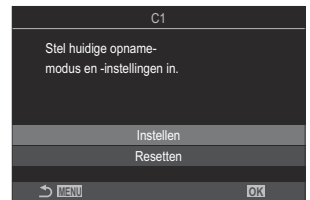

9. Druk op de knop **MENU** om de menu's te sluiten.

🔗 Aangepaste modi kunnen automatisch worden bijgewerkt als er wijzigingen worden gemaakt in de instellingen (**C1**, **C2**, **C3**, **C4**, **C5**) tijdens opnamen. 📖 'De wijzigingen aan instellingen opslaan in de aangepaste modi' (P.87)

Aangepaste modi gebruiken (C1/C2/C3/C4/C5)

Als u alle opgeslagen instellingen, inclusief de opnamemodus, wilt oproepen:

Instellingen oproepen met de modusknop

1. Draai de //S&Q-regelaar naar om een aangepaste modus voor foto's op te roepen of naar of S&Q om een aangepaste modus voor films op te roepen.
2. Draai de modusknop naar de gewenste aangepaste modus (C1, C2, C3, C4 of C5).

- De camera roept de aangepaste modus op.
- Als de naam van de aangepaste modus is ingesteld (P88), wordt deze weergegeven op het scherm.

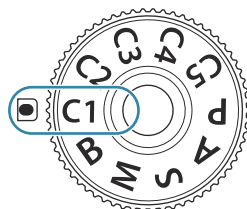

① Naam aangepaste modus

Standaard worden wijzigingen aangebracht na terugroepen niet toegepast op de opgeslagen instellingen. De opgeslagen instellingen worden weer hersteld als u de aangepaste modus selecteert met de functieregelaar.

Opgeslagen instellingen oproepen

U kunt de instellingen oproepen die zijn opgeslagen in aangepaste modi [C1] tot en met [C5].

1. Draai de //S&Q-regelaar naar een gewenste modus.
2. Druk op de knop **MENU** om de menu's te openen.

3. Selecteer een tabblad met behulp van de voorste regelaar.

- Om instellingen voor foto's op te roepen: -tabblad
- Om instellingen voor films op te roepen: -tabblad

4. Selecteer **[1. Basisinstellingen/beeldkwaliteit]** met behulp van de -knoppen of met de achterste regelaar.



5. Selecteer een item met behulp van de knoppen en druk op de knop **OK**.

- Om instellingen voor foto's op te roepen: **[Aangepaste modus]**
- Om instellingen voor films op te roepen: **[Aangepaste modus]**

6. Selecteer de gewenste aangepaste modus (**[C1] – [C5]**) met behulp van de knoppen en druk op de knop **OK**.



7. Selecteer **[Oproepen]** met behulp van de knoppen en druk op de knop **OK**.

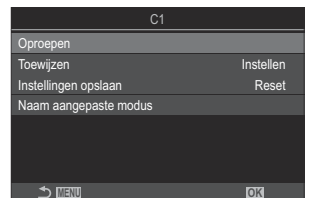

8. Selecteer **[Ja]** met behulp van de knoppen en druk op de knop **OK**.

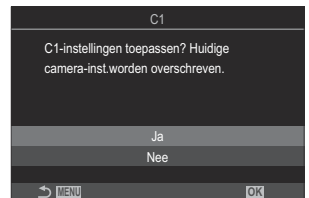

9. Druk op de knop **MENU** om de menu's te sluiten.

- ☞ Als u een instelling oproept terwijl de modusknop is ingesteld op **C1**, **C2**, **C3**, **C4**, of **C5** verandert de opnamemodus ook naar de opgeslagen modus. De geregistreerde aangepaste modusnaam wordt niet weergegeven.
- ☞ Instellingen die worden opgeroepen door op een knop te drukken waaraan **[C1] – [C5]** (Aangepaste modus C1–5) is toegewezen in **[📷 Knopfunctie] (P.351)** of **[📺 Knopfunctie] (P.351)** worden uitgeschakeld als u:
- De camera uit zet
 - De **📷/📺/S&Q**-regelaar naar een andere instelling draait
 - De modusknop naar een andere instelling draait
 - Tijdens het fotograferen op de **MENU**-knop drukt
 - Een reset uitvoert
 - Aangepaste instellingen opslaat of oproept

De wijzigingen aan instellingen opslaan in de aangepaste modi







U kunt de wijzigingen opslaan die u hebt gemaakt aan instellingen terwijl u in de aangepaste modi in de camera bent. De gewijzigde instellingen blijven bewaard, zelfs als u de modusknop draait. Aangepaste modi kunnen op vrijwel dezelfde manier worden gebruikt als modi **P**, **A**, **S**, **M** en **B**.

1. Draai de **📷/📺/S&Q**-regelaar naar een opnamemodus die u wilt opslaan.
2. Druk op de knop **MENU** om de menu's te openen.
3. Selecteer een tabblad met behulp van de voorste regelaar.
 - Om de gewijzigde instellingen voor foto's op te slaan: **📷₁**-tabblad
 - Om de gewijzigde instellingen voor films op te slaan: **📺**-tabblad
4. Selecteer **[1. Basisinstellingen/beeldkwaliteit]** met behulp van de **<|>**-knoppen of met de achterste regelaar.
5. Selecteer een item met behulp van de knoppen **△ ▽** en druk op de knop **OK**.
 - Om de gewijzigde instellingen voor foto's op te slaan: **[📷 Aangepaste modus]**
 - Om de gewijzigde instellingen voor films op te slaan: **[📺 Aangepaste modus]**
6. Selecteer de gewenste aangepaste modus (**[C1] – [C5]**) met behulp van de knoppen **△ ▽** en druk op de knop **OK**.

7. Selecteer **[Instellingen opslaan]** met behulp van de knoppen $\Delta \nabla$ en druk op de knop **OK**.
8. Selecteer **[Vasthouden]** met behulp van de knoppen $\triangleleft \triangleright$ en druk op de knop **OK**.
9. Druk op de knop **MENU** om de menu's te sluiten.

Namen aangepaste modus instellen (Naam aangepaste modus)

Er kunnen aangepaste modusnamen worden ingesteld.

1. Draai de //S&Q-regelaar naar een gewenste opnamemodus.
2. Druk op de knop **MENU** om de menu's te openen.
3. Selecteer een tabblad met behulp van de voorste regelaar.
 - Om namen in te stellen voor foto's: -tabblad
 - Om namen in te stellen voor films: -tabblad
4. Selecteer **[1. Basisinstellingen/beeldkwaliteit]** met behulp van de $\triangleleft \triangleright$ -knoppen of met de achterste regelaar.
5. Selecteer een item met behulp van de knoppen $\Delta \nabla$ en druk op de knop **OK**.
 - Om namen in te stellen voor foto's: **[ Aangepaste modus]**
 - Om namen in te stellen voor films: **[ Aangepaste modus]**
6. Selecteer de gewenste aangepaste modus (**[C1] – [C5]**) met behulp van de knoppen $\Delta \nabla$ en druk op de knop **OK**.
7. Selecteer **[Naam aangepaste modus]** met behulp van de knoppen $\Delta \nabla$ en druk op de knop **OK**.

8. Voer een gewenste naam in.

Tekens invoeren

1. Druk op de **INFO**-knop om te wisselen tussen hoofd- en kleine letters en symbolen.
2. Selecteer een teken met Δ ∇ \triangleleft \triangleright en druk op de knop **OK** om in te voeren.
 - Het geselecteerde teken verschijnt in het invoerveld voor tekens (a).
 - Druk op de ⌫ -knop om een teken te verwijderen.
3. Om een teken uit het invoerveld voor tekens (a) te verwijderen, beweegt u de cursor met behulp van de voorste en achterste regels.
 - Selecteer een teken en druk op de ⌫ -knop om het te verwijderen.
4. Wanneer u klaar bent met invoeren, selecteert u **[End]** en drukt u op de **OK**-knop.



- a Tekeninvoergebied
b Cursorverplaatsingstoetsen
c Toetsenbord
d Gebruikshandleiding
- ⓘ Aanraakbediening kan worden gebruikt voor het invoeren van tekens en het bedienen van a tot en met d.

- ⓘ Als een aangepaste modusnaam wordt gewijzigd ten opzichte van de standaardinstellingen, selecteert u **[Toewijzen]** \rightarrow **[Resetten]** en drukt u op de knop **OK** om een scherm weer te geven waarin wordt gevraagd of de aangepaste modusnaam moet worden verwijderd. Selecteer **[Verwijderen]** om de aangepaste modusnaam te verwijderen en deze terug te zetten naar de standaardinstelling. Selecteer **[Bewaren]** om de aangepaste modusnaam op te slaan.

Opname-instellingen

De opname-instellingen wijzigen

De camera biedt veel aan fotografie gerelateerde functies. Afhankelijk van hoe vaak u deze functies gebruikt, kunt u de bijbehorende instellingen openen via knoppen, pictogrammen in het display of menu's voor gedetailleerde aanpassingen.

Methodes	Beschrijving
Directe knoppen	Pas instellingen rechtstreeks aan met knoppen, inclusief de knoppen die hieronder zijn opgesomd. Vaak gebruikte functies zijn toegewezen aan knoppen voor een snelle toegang tijdens fotograferen via de zoeker (P.91).
LV-superbedieningspaneel/ superbedieningspaneel	Kies uit een lijst met instellingen die de actuele camerastatus weergeven. U kunt ook de huidige camera-instellingen weergeven (P.93).
Menu	Naast de opties voor opnemen en weergeven, bevatten de menu's opties waarmee u de bediening en de weergave van de camera kunt aanpassen en de camera kunt instellen (P.99).

Directe knoppen

Funcities en directe knoppen

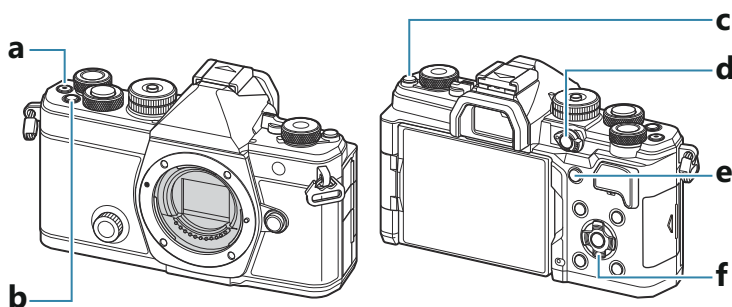

Veelgebruikte fotografiefuncties zijn toegewezen aan knoppen. Deze worden 'Directe knoppen' genoemd. Ze zijn handig wanneer de instellingen vaak worden gewijzigd afhankelijk van het onderwerp.

De knoppen waaraan de functies kunnen worden toegewezen, staan hieronder vermeld.









Directe knoppen tijdens het fotograferen

	Directe knop	Toegewezen functie
a	●-knop	Films opnemen (P.78)
b	Fn -knop	Belichtingscompensatie (P.157)
c	O (LV)-knop	Weergave (monitor/zoeker)-selectie (P.47)
d	CP -knop	Computatieve modi (P.365)
e	AF-ON -knop	AF-ON (P.120, P.121)
f	Pendelknop (△ ▽ ◀ ▶)	[⋮] (AF-richtpunt) (P.109)

 Aan elke knop kunnen verschillende rollen worden toegewezen.  'De rollen van knoppen wijzigen (Knopinstellingen)' (P.351)

Directe knoppen tijdens het opnemen van films/S&Q

Directe knop		Toegewezen functie
a	 -knop	Films opnemen (P.78)
b	Fn -knop	Belichtingscompensatie (P.157)
c	 (LV)-knop	[EVF autom. schakelen] (P.421) door de knop in te drukken en ingedrukt te houden
d	CP -knop	AE-lock (P.165)
e	AF-ON -knop	AF-ON (P.120, P.121)
f	Pendelknop (   )	 (AF-richtpunt) (P.109)



 Aan elke knop kunnen verschillende rollen worden toegewezen.  'De rollen van knoppen wijzigen (Knopinstellingen)' (P.351)

Raadpleeg de pagina met uitleg van elke functie voor informatie over hoe elke directe functieknop werkt.

Superbedieningspaneel/LV- superbedieningspaneel

Op superbedieningspaneel/LV- superbedieningspaneel

Het superbedieningspaneel/LV-superbedieningspaneel geeft de opname-instellingen met bijbehorende waarden weer. Gebruik het superbedieningspaneel bij het kaderen van opnamen in de zoeker en gebruik het LV-superbedieningspaneel voor het kaderen van opnamen in de monitor (Live View).

- Wanneer u in de  modus op -knop drukt, wisselt u tussen fotograferen met de zoeker en fotograferen met Live View.

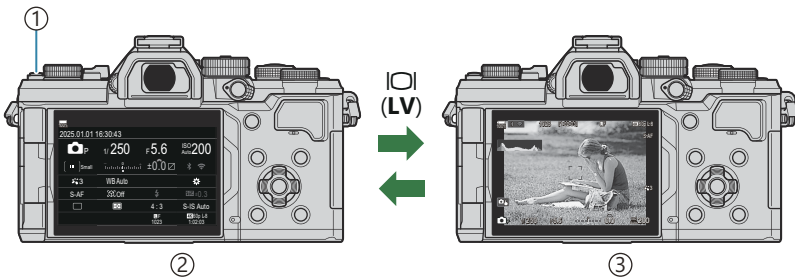

- ①  (LV)-knop
- ② Fotografie met zoeker (de monitor wordt uitgeschakeld als de zoeker is ingeschakeld)
- ③ Live View-fotografie

Superbedieningspaneel (fotografie met zoeker)

Als u onderwerpen in de zoeker kadreert, wordt het LV-superbedieningspaneel altijd op de monitor weergegeven. Druk op de knop **OK** om de cursor te activeren.

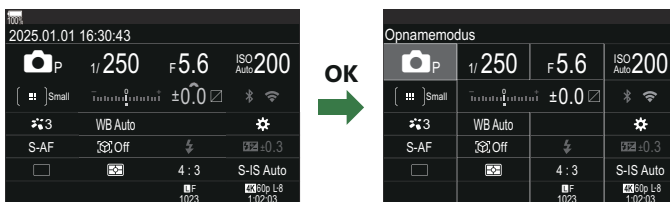

LV-superbedieningspaneel (fotografie met Live View)

Als u het LV-superbedieningspaneel in de monitor wilt weergeven, drukt u op de knop **OK** tijdens Live View.

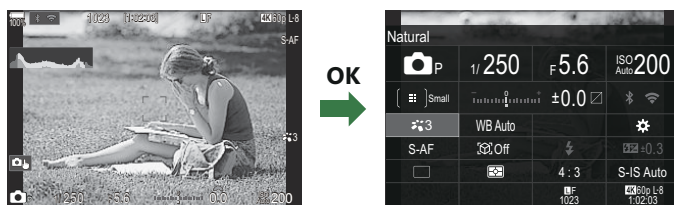

Instellen met superbedieningspaneel/LV- superbedieningspaneel

In dit gedeelte wordt uitleg gegeven over hoe u het superbedieningspaneel/LV-superbedieningspaneel bedient, waarbij **[Onderwerpdetectie]** als voorbeeld wordt gebruikt.

1. Druk op de knop **OK**.

- Als u op de knop drukt tijdens Live View, wordt het LV-superbedieningspaneel in de monitor weergegeven.
- De laatst gebruikte instelling wordt gemarkeerd.

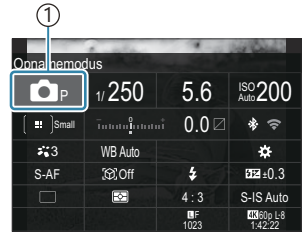

① Cursor

2. Selecteer een Item met behulp van Δ ∇ \triangleleft \triangleright .

- De geselecteerde instelling wordt gemarkeerd.
- De naam van de geselecteerde functie wordt getoond.
- U kunt items ook markeren door er in het scherm op te tikken.

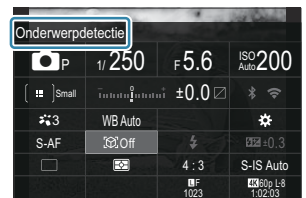

3. Draai aan de voorste/achterste regelaar om de gemarkeerde instelling te wijzigen.

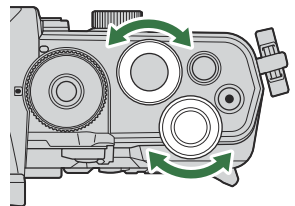

- Druk de ontspanknop half in om de huidige instelling op te slaan en naar het opnamescherm te gaan.

In deze handleiding wordt de procedure voor het wisselen van een instelling met een directe knop als volgt getoond.

Superbedieningspaneel

- **OK** \Rightarrow Onderwerpdetectie

Aanvullende opties

Door op de knop **OK** in stap 2 te drukken of op het item te tikken, worden de opties voor de geselecteerde instelling weergegeven. U kunt items ook configureren door op de instellingswaarden in het scherm te tikken. In sommige gevallen kunnen er extra opties worden geconfigureerd.

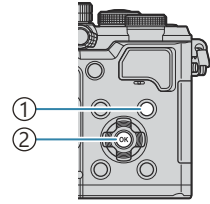

- ① INFO-knop
- ② OK-knop



- ① Scherm LV-superbedieningspaneel/superbedieningspaneel
- ② Scherm selectiemenu
- ③ Scherm gedetailleerde instellingen

Beschikbare instellingen in het superbedieningspaneel/LV- superbedieningspaneel

Foto-opnamemodus

Superbedieningspaneel

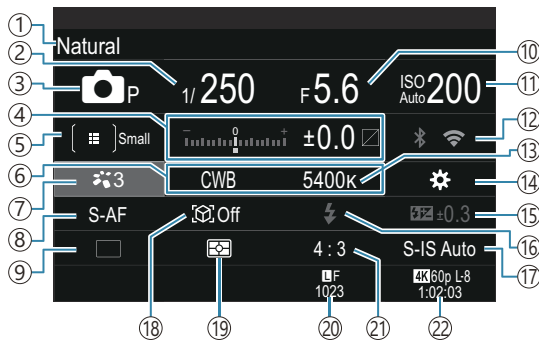

LV-superbedieningspaneel

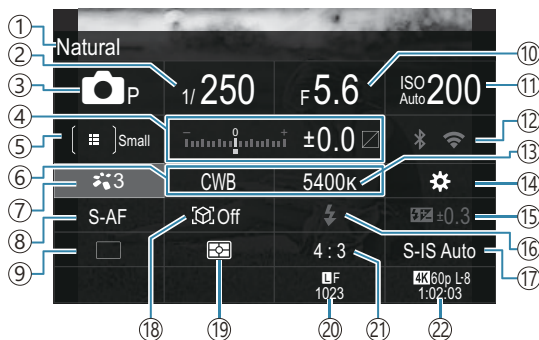

- ① Naam van de huidige geselecteerde optie
- ② Sluittijd (P.59, P.65)
- ③ Opnamemodus (P.59)
- ④ Belichtingscompensatie / lichte en schaduw delen (P.157 / P.364)
- ⑤ AF-doelmodus (P.110)
- ⑥ Witbalans (P.242)
- ⑦ Fotomodus (P.228)
- ⑧ AF-modus (P.103)
- ⑨ Aandrijving (sequentiële opnamen/opnamen met zelfontspanner) (P.195)
- ⑩ Diafragma waarde (P.59, P.62)
- ⑪ ISO-gevoeligheid (P.171)
- ⑫ Wi-Fi/Bluetooth (P.444)
- ⑬ Kleurtemperatuur (P.242)
- ⑭ Knopfunctie (P.351)
- ⑮ Regelaar flitserintensiteit (P.189)
- ⑯ Flitser (P.184)
- ⑰ Beeldstabilisatie (P.210)
- ⑱ Onderwerpdetectie (P.124)
- ⑲ Meting (P.164)
- ⑳ Beeldkwaliteit, aantal foto's dat kan worden opgeslagen (P.218, P.550)
- ㉑ Beeldverhouding (P.226)
- ㉒ Filmkwaliteit, beschikbare opnametijd (P.219, P.554)

Filmopnamemodus

LV-superbedieningspaneel

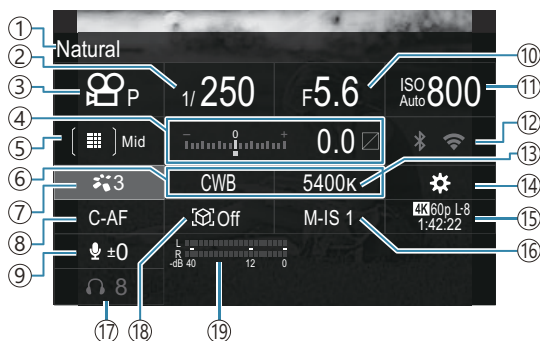

- ① Naam van de huidige geselecteerde optie
- ② Sluittijd (P.79)
- ③ Opnamemodus (P.79)
- ④ Belichtingscompensatie / lichte en schaduw delen (P.157 / P.364)
- ⑤ AF-doelmodus (P.110)
- ⑥ Witbalans (P.242)
- ⑦ Fotomodus (P.228)
- ⑧ AF-modus (P.103)
- ⑨ Geluidsopnameniveau (P.82)
- ⑩ Diafragma waarde (P.79)
- ⑪ ISO-gevoeligheid (P.171)
- ⑫ Wi-Fi/Bluetooth (P.444)
- ⑬ Kleurtemperatuur (P.242)
- ⑭ Knopfunctie (P.351)
- ⑮ Filmkwaliteit, **S&Q** Filmkwaliteit, beschikbare opnametijd (P.219, P.554)
- ⑯ Beeldstabilisatie (P.210)
- ⑰ Volume hoofdtelefoon (P.82)
- ⑱ Onderwerpdetectie (P.124)
- ⑲ Meting geluidsopnameniveau (P.82)

Gebruik van het menu

Wat kunt u doen met de menu's

Naast de opties voor opnemen en weergeven, bevatten de menu's opties waarmee u de bediening en de weergave van de camera kunt aanpassen en de camera kunt instellen.

Er zijn verschillende tabbladen met functiecategorieën, waarbij gerelateerde functies op elke pagina staan.

De menu's gebruiken

Voorste regelaar (👉)	Een tabblad selecteren.
◀▶/Achterste regelaar (👈)	Een pagina selecteren.
△ ▽	Verplaats de cursor.
OK-knop	De instelling bevestigen/doorgaan naar het volgende scherm.
MENU-knop	Bewerking annuleren/terugkeren naar het vorige scherm.

In de volgende uitleg wordt [AF-modus] als voorbeeld gebruikt.

1. Druk op de knop **MENU** om de menu's te openen.

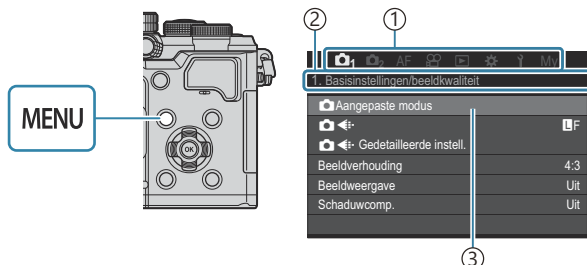

- 1 Tabblad
- 2 Paginatitel
- 3 Cursor

2. Gebruik de voorste regelaar om het gewenste tabblad te selecteren.

- [AF-modus] bevindt zich in het tabblad **[AF]**. Draai aan de voorste regelaar totdat het tabblad **[AF]** is geselecteerd.
- U kunt ook op het tabbladpictogram tikken om over te schakelen naar het tabblad.

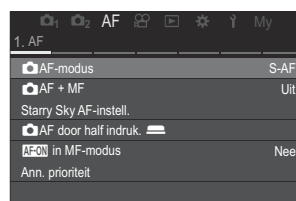
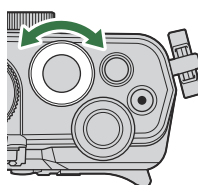

3. Gebruik \triangleleft of de achterste regelaar om de gewenste pagina te selecteren.

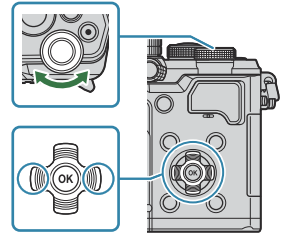

- $\left[\text{AF-modus} \right]$ bevindt zich op de 5e pagina, **[5. Film-AF]**. Druk op \triangleleft of draai de achterste regelaar totdat **[5. Film-AF]** is geselecteerd.

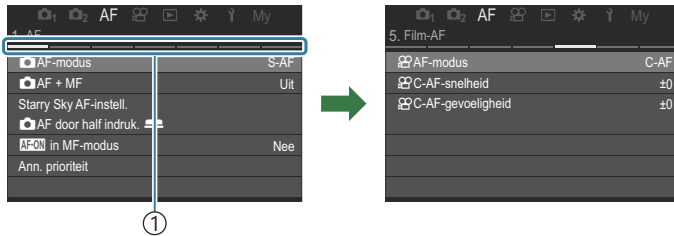

① Paginagids

- U kunt op de paginagids tikken om de pagina te wijzigen.

4. Selecteer $\left[\text{AF-modus} \right]$ met behulp van de knoppen \triangle ∇ en druk op de knop **OK**.

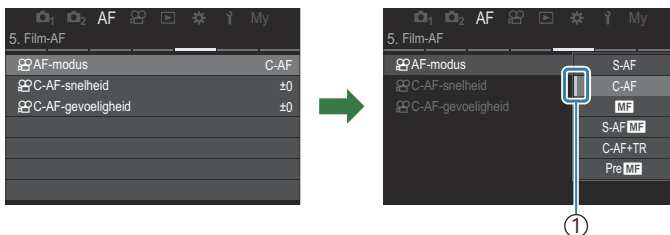
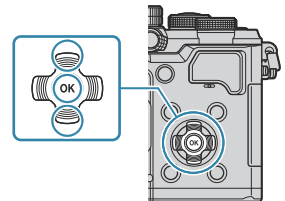

① Het geconfigureerde item wordt weergegeven.

5. Gebruik Δ ∇ om een optie te selecteren en druk op de knop **OK** om uw keuze te bevestigen.

- De instelling is bevestigd.
- Door op de **MENU**-knop te drukken, wordt het menu gesloten.
- De procedure na het selecteren van een item en het drukken op de **OK**-knop is afhankelijk van het menu-item.
- Sommige menu-items vereisen verdere instellingen nadat u een optie selecteert in stap 5.

In deze handleiding wordt de procedure voor het selecteren van een menu-item als volgt weergegeven.

Menu

- **MENU** \rightarrow **AF** \rightarrow 5. Film-AF \rightarrow  AF-modus

 Druk op de **MENU**-knop om een menubewerking te annuleren.

 Raadpleeg 'Standaardinstellingen' (P.505) voor de standaardinstellingen van elke optie.

De beschrijving van een menu-item weergeven

Wanneer u op de **INFO**-knop drukt terwijl een menu-item is geselecteerd, verschijnt de beschrijving van het menu-item.

INFO

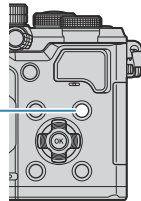

Items getoond in grijs

Als een item op dit moment niet beschikbaar is vanwege de conditie van de camera of vanwege andere instellingen, wordt het item in grijs getoond.

Wanneer u op de **OK**-knop drukt terwijl een grijs item is gemarkeerd, wordt de reden weergegeven waarom het niet beschikbaar is.

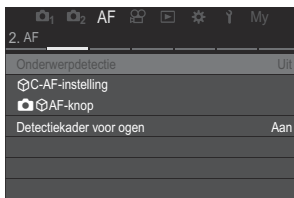

OK 

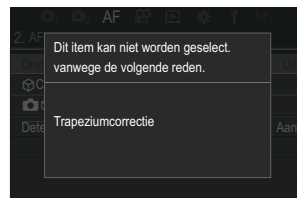

Basisfuncties voor scherpstellen

Een scherpstelmodus kiezen (📷 AF-modus / 👤 AF-modus)

📷: **PASMB** 👤/S&Q: **PASM**

U kunt een scherpstelmethode selecteren (focusmodus).

Superbedieningspaneel

- **OK** ➔ AF-modus



Menu







- **MENU** ➔ **AF** ➔ 1. AF ➔ 📷 AF-modus
- **MENU** ➔ **AF** ➔ 5. Film-AF ➔ 👤 AF-modus









🔗 In de AF-modus worden instellingen afzonderlijk geconfigureerd voor de fotomodus (📷-modus) en filmmodus (👤/S&Q-modi). De instellingen kunnen ook algemeen worden gemaakt. [👉 'Items selecteren om afzonderlijk in te stellen voor foto's en films \(Aparte instellingen 📷/👤\)' \(P.297\)](#)

S-AF (Enkelv. AF)

De camera stelt één keer scherp wanneer de ontspanknop half ingedrukt wordt of wanneer de **AF-ON**-knop wordt ingedrukt. Zodra de camera in de 📷-modus heeft scherpgesteld, hoort u een pieptoon en lichten het AF-bevestigingsteken en het AF-doelteken op. Zodra de camera in 👤/S&Q-modi heeft scherpgesteld, worden het AF-bevestigingsteken en het AF-doel weergegeven. Deze methode is geschikt voor het fotograferen van niet of nauwelijks bewegende onderwerpen.

<p>C-AF (Continue AF)</p>	<p>In de -modus herhaalt de camera de meting van de afstand tussen het onderwerp en de camera en stelt scherp terwijl de ontspanknop half ingedrukt blijft of wanneer de AF-ON-knop wordt ingedrukt. Als het onderwerp is scherpgesteld, licht het AF-bevestigingsteken op de monitor op. Daarnaast klinkt er een pieptoon als de camera voor het eerst heeft scherpgesteld.</p> <p>In de /S&Q-modi herhaalt de camera het scherpstellen, zowel voor als tijdens het opnemen.</p> <p>Deze modus is geschikt wanneer de afstand naar het onderwerp constant verandert.</p>
<p>MF (Handmatig scherpstellen)</p>	<p>Dankzij deze functie kunt u handmatig op iedere positie scherpstellen via de scherpstelring op de lens.</p> <div data-bbox="815 443 1009 603" data-label="Image"> </div> <ul style="list-style-type: none"> ① Dichtbij ② ∞ ③ Scherpstelring
<p>S-AF </p>	<p>De camera stelt scherp in de S-AF-modus. U kunt de scherpstelpositie aanpassen door de scherpstelring van de lens te bedienen.</p>

<p>C-AF+TR (AF-tracking)</p>	<p>Druk de ontspanknop half in of druk op de AF-ON-knop om scherp te stellen; de camera volgt het onderwerp en blijft erop scherpstellen zolang de ontspanknop in deze positie wordt gehouden.</p> <p>In de /S&Q-modi houdt de camera AF-tracking aan, zelfs als u de knop loslaat voordat u begint met opnemen. Druk op de OK-knop om dit te stoppen.</p> <p>Wanneer u begint met het opnemen van een film terwijl de camera het onderwerp volgt, blijft de camera volgen.</p> <p>AF-tracking werkt altijd tijdens opname.</p> <ul style="list-style-type: none"> • Tijdens AF-tracking wordt er een wit kader weergegeven op het getraceerde onderwerp. • Als het getraceerde onderwerp niet meer gevolgd kan worden, wordt het kader grijs. Laat de knop los en kadreer het onderwerp opnieuw en druk de ontspanknop half in of druk op de AF-ON-knop. <p> Als [Aan2] is geselecteerd voor [AF-meetgebied], verschijnen er AF-doelen in de scherpgestelde gebieden in plaats van een wit kader.</p> <p> Bij het gebruik van AF-tracking (P.110) kan [All] niet worden geselecteerd voor AF-doelmodus.</p> <p> AF-tracking kan niet worden gebruikt met:</p> <ul style="list-style-type: none"> - trapeziumcorrectie, opname met hoge resolutie, focus-bracketing, focusstapelning, interval timerfotografie, HDR-fotografie, opnames maken in live ND of live GND, fisheye-compensatie
<p>Pre MF (Voorinstelling MF)</p>	<p>De camera stelt automatisch scherp op het vooraf ingestelde scherpstelpunt tijdens het opnemen.</p>
<p> AF (Starry Sky AF) (alleen tijdens fotograferen)</p>	<p>Kies deze modus voor foto's van sterren aan de nachtelijke hemel. Druk op de knop AF-ON om de sterren scherp te stellen.  'Starry Sky AF gebruiken' (P.106)</p>

-  **[S-AF MF]** wordt alleen weergegeven in de **[AF-modus]**.
Gebruik **[AF+MF]** om handmatig scherp te stellen tijdens autofocus wanneer u fotografeert.
 'Gecombineerde automatische en handmatige scherpstelling (AF+MF)' (P.117)
-  **[C-AF+TR]** verschijnt niet als er een instelling anders dan **[Uit]** is geselecteerd voor **[Onderwerpdetectie]** (P.124).
-  De camera kan mogelijk niet scherpstellen als het onderwerp schaars verlicht is, wordt verduisterd door nevel of rook of te weinig contrast vertoont.
-  De camera kan het onderwerp wellicht niet traceren afhankelijk van het type of de opname-omstandigheden.
-  Als u een Four Thirds-systeemplens gebruikt, is AF niet beschikbaar bij het opnemen van films.

- ⓘ Selectie van **[AF-modus]** is niet beschikbaar als **[Werkzaam]** is geselecteerd voor **[MF-schakeling]** (P.154) en de scherpstelling van de lens (P.477) in de MF-positie staat of als de scherpstelschakelaar op MF staat.
- 👉 De **Fn**-schakelaar kan worden gebruikt om snel te schakelen tussen AF-modi. 👉 'De **Fn**-schakelaar aanpassen (Fn-schakelaarinstellingen)' (P.372)
- 👉 U kunt kiezen of de camera scherpstelt wanneer de ontspanknop half wordt ingedrukt. 👉 'De **AF-bediening configureren wanneer de ontspanknop wordt ingedrukt** (📷 AF door half indruk. )' (P.119)





Starry Sky AF gebruiken

1. Selecteer  **AF** voor AF-modus.

2. Druk op de **AF-ON**-knop om Starry Sky AF te starten.

- Druk nogmaals op **AF-ON** om de Starry Sky AF te onderbreken.
- U kunt de camera dusdanig instellen dat de Starry Sky AF start wanneer de ontspanknop half wordt ingedrukt. 👉 'De instellingen van Starry Sky AF wijzigen (Starry Sky AF-instell.)' (P.123)
- De camera toont **[Starry Sky AF is actief]** tijdens Starry Sky AF. De in-focus-indicator (●) wordt ongeveer twee seconden weergegeven nadat de camera heeft scherpgesteld; als de camera niet kan scherpstellen, knippert de in-focus-indicator gedurende ongeveer twee seconden.

3. Druk de ontspanknop helemaal in om de foto te nemen.

- ⓘ De camera zal niet scherp kunnen stellen op heldere locaties.
- ⓘ Starry Sky AF kan niet worden gebruikt met Pro Capture.
- ⓘ Starry Sky AF kan niet worden gebruikt als een er een instelling anders dan **[Uit]** is geselecteerd voor **[Onderwerpdetectie]** (P.124).
- ⓘ  **[Oriëntatie verb. met [·:·]]** (P.141),  **[Loop-instellingen]** (P.146),  **[AF-beperker]** (P.134), **[Af-hulpverl.]** (P.139) en  **[AF-scanner]** (P.136) worden gefixeerd op **[Uit]** en **[Framesnelheid]** (P.383) wordt gefixeerd op **[Normaal]**.
- ⓘ Handmatige scherpstelling is geselecteerd wanneer een Four Thirds-lens is bevestigd.
- ⓘ Starry Sky AF is beschikbaar met Micro Four Thirds-lenzen die zijn gemaakt door OM Digital Solutions of OLYMPUS. Het kan echter niet worden gebruikt met lenzen met een maximaal diafragma groter dan f/5,6. Raadpleeg onze website voor meer informatie.

 **[AF-prioriteit]** (P.123) in **[Starry Sky AF-instell.]** biedt een keuze van **[Nauwkeurigheid]** en **[Snelheid]**. Plaats de camera op een statief voordat u foto's maakt met **[Nauwkeurigheid]** geselecteerd.

 Uw keuze van AF-doelmodi is beperkt tot **[]**Small, **[]**Middle en **[]**Large (P.110).

 De camera stelt automatisch scherp op oneindig wanneer Starry Sky AF is geselecteerd.

 Wanneer **[Aan]** is geselecteerd voor **[Ann. prioriteit]** in **[Starry Sky AF-instell.]**, kan de sluitser worden ontspannen, zelfs als de camera niet is scherpgesteld.

Een scherpstelpositie instellen voor Voorinstelling MF

1. Selecteer **[Pre MF]** in de AF-modus en druk op de knop **INFO**.
2. Druk de ontspanknop half in om scherp te stellen.
 - De focus kan worden aangepast door de scherpstelring te draaien.
3. Druk op de knop **OK**.

 De afstand voor het vooraf ingestelde scherpstelpunt kan worden ingesteld met **[Voorinstell. MT-afst.]** (P.153).



 De camera stelt ook scherp op de vooraf ingestelde afstand:

- wanneer deze wordt aangezet en
- wanneer u de menu's sluit om naar het opnamescherm te gaan.

Focus handmatig aanpassen tijdens Autofocus

• Selecteer van te voren **[Aan]** voor **[AF+MF]** (P.117). **MF** wordt weergegeven naast **[S-AF]**, **[C-AF]**, **[C-AF+TR]** of **[AF]**.

1. Kies een scherpstelmodus die is gemarkeerd met een **MF**-pictogram (P.103).
 - Kies tijdens het opnemen van films **[S-AF MF]**.
2. Druk de ontspanknop half in om scherp te stellen met behulp van autofocus.
 - Druk bij gebruik van **[AF MF]** op de knop **AF-ON** om Starry Sky AF te starten.

- 3.** Houd de ontspanknop half ingedrukt en draai aan de scherpstelring om handmatig scherp te stellen.
- Als u opnieuw wilt scherpstellen met autofocus, laat u de ontspanknop los en drukt u deze opnieuw half in.
- ⓘ Handmatige scherpstelling tijdens autofocus is niet beschikbaar in [AFME]-modus.
-  Handmatige scherpstelling tijdens autofocus is beschikbaar via de scherpstelring op M.ZUIKO PRO-lenzen. Ga naar onze website voor informatie over andere lenzen.
- 4.** Druk de ontspanknop helemaal in om de foto te nemen.

Een scherpsteldoel kiezen (AF-richtpunt)

 : **PASMB**  / **S&Q: PASM**

Het kader dat de locatie toont van het scherpstelpunt wordt het AF-doel genoemd. U kunt het doel over uw onderwerp plaatsen.

1. Druk op de knoppen $\Delta \nabla \triangleleft \triangleright$ om het AF-doel weer te geven.



2. Gebruik de knoppen $\Delta \nabla \triangleleft \triangleright$ om de AF-positie te selecteren tijdens het selecteren van het AF-doel.

- Als u het AF-doel in het midden wilt selecteren, houdt u de knop **OK** ingedrukt.
- U kunt kiezen of AF-doelselectie rond de randen van het display wordt 'gewikkeld' (P.146).



3. Laat de ontspanknop los.

- Het AF-doelselectiescherm wordt van de monitor gewist wanneer de ontspanknop half wordt ingedrukt.
- Het AF-kader wordt weergegeven op de positie van het geselecteerde AF-doel.

 U kunt het AF-doel tijdens het scherpstellen verplaatsen wanneer **[C-AF]** of **[C-AF ME]** is geselecteerd in de -modus.

 U kunt het AF-doel ook verplaatsen tijdens filmopname.

 De grootte en het getal van het AF-doel veranderen afhankelijk van de opname-instellingen.

 Wanneer **[Aan]** is geselecteerd voor **[AF-doelgebied]** (P.148), kunt u het AF-doel opnieuw positioneren met behulp van de aanraakbedieningen van de monitor terwijl u uw onderwerp in de zoeker kadert.

Een Af-doelmodus kiezen (AF-doelmodus)

: PASMB / S&Q : PASM

Knop

- Δ , ∇ , \triangleleft of \triangleright

Superbedieningspaneel

- **OK** \rightarrow AF-doelmodus

1. Druk op de knoppen Δ ∇ \triangleleft \triangleright om het AF-doel weer te geven.
2. Draai de voorste regelaar om het formaat en de vorm te selecteren tijdens het selecteren van het AF-doel.

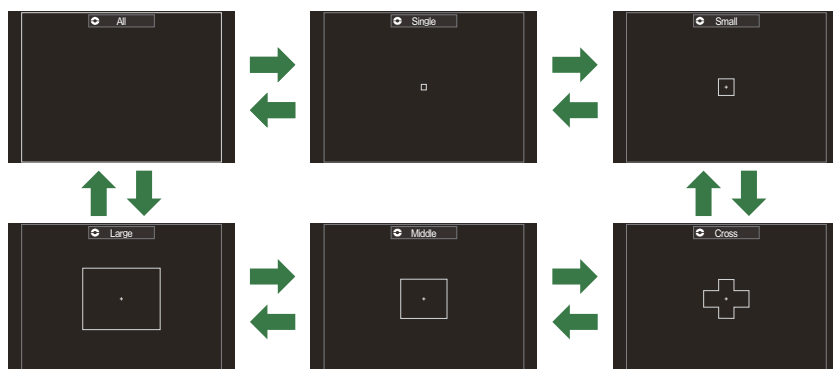



Typen AF-doelmodi

- ⓘ Bij gebruik van AF (P.103), kunnen alleen Small, Middle en Large worden geselecteerd.
- ⓘ De enige beschikbare opties tijdens filmopname zijn Small, Middle, Large en All.
- ⓘ De AF-doelmodi die moeten worden weergegeven, kunnen worden geselecteerd in **AF-doelmodusinstellingen** (P.113).

All

De camera kiest het scherpsteldoel uit alle beschikbare doelen.

- De camera kiest uit 1053 (39 × 27) doelen in de -modus en uit 741 (39 × 19) doelen in de /S&Q-modi.



[·] Single

Selecteer een enkel richtpunt.



[■] Small

Selecteer een kleine groep doelen. De camera kiest het richtpunt binnen de geselecteerde groep.

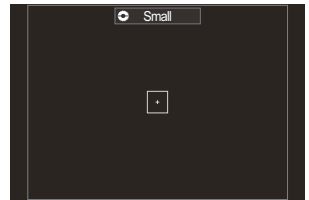

[■] Cross

Selecteer een groep doelen die in een kruis staan opgesteld. De camera kiest het richtpunt binnen de geselecteerde groep.

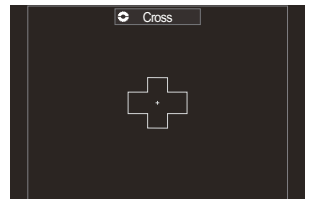

[3x3] Middle

Selecteer een middelgrote groep doelen. De camera kiest het richtpunt binnen de geselecteerde groep.

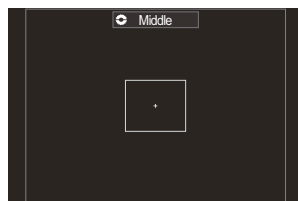

[3x3] Large

Selecteer een grote groep doelen. De camera kiest het richtpunt binnen de geselecteerde groep.

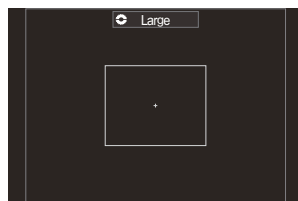

[3x3] C1-[3x3] C4 Aangepast doel

U kunt de grootte en de stap (de afstand die het doel per keer beweegt) van het AF-doel wijzigen. Aangepaste doelmodi kunnen worden geselecteerd wanneer er een vinkje (✓) naast een aangepast doel zichtbaar is in [\[AF-doelmodusinstellingen \] \(P.113\)](#).

☞ Het aantal beschikbare AF-doelen kan worden verminderd afhankelijk van de opname-instellingen.

☞ Er kunnen afzonderlijke AF-doelmodi worden geselecteerd op basis van de camera-oriëntatie.

☞ [\[AF-doelselectie afstemmen op de camera-oriëntatie \(Oriëntatie verb. met \[3x3 \] \)' \(P.141\)](#)

☞ De volgende scherpstellingsinstellingen kunnen gelijktijdig worden opgeroepen met de **Fn**-schakelaar. Afzonderlijke instellingen kunnen worden toegewezen aan posities 1 en 2 van de **Fn**-schakelaar. Gebruik deze optie om snel instellingen aan te passen afhankelijk van de opnameomstandigheden.

- [\[AF-modus \] \(P.103\)](#), [\[AF-doelmodus \] \(P.110\)](#) en [\[AF-richtpunt \] \(P.109\)](#)

De **Fn**schakelaar kan worden geconfigureerd met behulp van het item [\[Fn-schakelaarfunctie \] \(P.373\)](#) of het item [\[Fn-schakelaarfunctie \] \(P.374\)](#).

☞ U kunt AF-doelinstellingen aanpassen voor **[C-AF]**. ☞ [\[C-AF Centrum als prior. \] \(P.131\)](#)

☞ Afzonderlijke opties kunnen worden geselecteerd voor de fotomodus (**[C]**-modus) en filmmodus (**[S&Q]**-modi).

De opties instellen voor AF-doelmodi (AF-doelmodusinstellingen)

 : **PASMB**  /S&Q: **PASM**

Specificeer welke opties worden weergegeven wanneer u de  AF-doelmodus instelt.

Menu

- **MENU** → **AF** → 6. AF-doelinstell. en -bediening →  AF-doelmodusinstellingen

1. Selecteer de AF-doelmodi die u als opties weergegeven wilt hebben en zet een vinkje (✓) naast elke optie.
 - Selecteer een optie met behulp van Δ ∇ en druk op de **OK**-knop om een vinkje (✓) naast de optie te zetten. Druk nogmaals op de **OK**-knop om het vinkje te verwijderen.

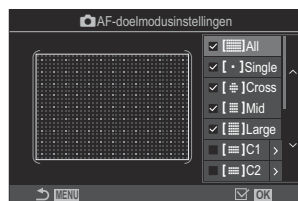

 AF-
doelmodusinstellingenschermb

All, [·]Single, [#]Cross, [#]Mid, [#]Large

Als u een vinkje (✓) naast een optie zet, wordt deze weergegeven als de optie wanneer u het AF-doel selecteert.

C1– C4

Als u een vinkje (✓) naast een optie zet, wordt deze weergegeven als de optie wanneer u het AF-doel selecteert.

Druk op \triangleright om de grootte van het AF-doel en de stap te selecteren (de afstand die het doel per keer beweegt).

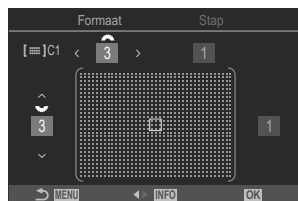

Item	Horizontale	Verticale
Formaat	12 typen (1 / 3 / 5 / 7 / 9 / 11 / 15 / 19 / 23 / 27 / 33 / 39) Wissel met behulp van $\triangleleft \triangleright$ of met de voorste regelaar.	10 typen (1 / 3 / 5 / 7 / 9 / 11 / 15 / 19 / 23 / 27) Wissel met behulp van $\triangle \nabla$ of met de achterste regelaar.
Stap	8 typen (1 tot en met 8) Wissel met behulp van $\triangleleft \triangleright$ of met de voorste regelaar.	5 typen (1 tot en met 5) Wissel met behulp van $\triangle \nabla$ of met de achterste regelaar.

Druk op de **INFO**-knop om te wisselen tussen formaat en stap.

Zoomkader AF/Zoom AF (Super Spot AF)

📷: PASM B **🔍/S&Q: PASM**

U kunt tijdens het opnemen op het scherm inzoomen. Zoom in op het scherpstelgebied voor meer nauwkeurigheid tijdens het scherpstellen. Bij hogere zoomwaarden kunt u scherpstellen op kleinere velden dan het standaard scherpsteldeel. U kunt het scherpstelgebied tijdens het zoomen naar wens positioneren.

Knop

- Een knop waaraan **🔍** is toegewezen

🔔 Om Zoomkader AF/Zoom AF te gebruiken, moet u **[🔍]** (P.353) toewijzen aan een cameraknop.

👉 'De rollen van knoppen wijzigen (Knopinstellingen)' (P.351)

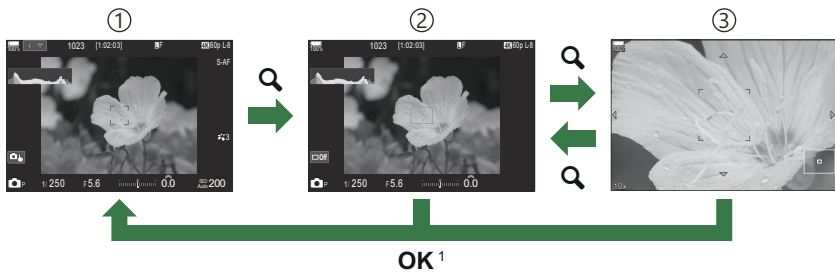

- ① Opnamescherm
- ② Kader AF-weergave zoomen
- ③ AF-scherm zoomen

1 U kunt ook terugkeren naar het opnamescherm door de knop waaraan u **[🔍]** (vergroting) hebt toegewezen ingedrukt te houden in plaats van de **OK**-knop.

1. Druk op de knop waaraan **[🔍]** (vergroting) is toegewezen.

- Het zoomkader wordt weergegeven.



2. Druk op knoppen $\Delta \nabla \triangleleft \triangleright$ om het zoomkader te positioneren.
- Als u het frame terug wilt brengen naar het midden, houdt u de knop **OK** ingedrukt.



3. Pas de grootte van het zoomkader aan om de zoomverhouding te kiezen.
- Druk op de knop **INFO** en gebruik vervolgens de knoppen $\Delta \nabla$ of de voorste of achterste regelaar om de grootte van het zoomkader aan te passen.
 - Druk op de **OK**-knop om te accepteren en te sluiten.



4. Druk nogmaals op de knop waar [**Q**] aan is toegewezen.
- De camera zoomt in op het geselecteerde deel om het scherm te vullen.
 - Gebruik de voorste of achterste regelaar om in of uit te zoomen.
 - Gebruik $\Delta \nabla \triangleleft \triangleright$ om over het display te scrollen.
 - Als de opnamemodus **M** (handmatig) of **B** (bulb) is en [**ISO Auto**] is niet geselecteerd, kunt u de **INFO**-knop tijdens het zoomen gebruiken om diafragma of sluitertijd te kiezen.
 - Druk op **Q**-knop om terug te keren naar het zoomkader.
 - Druk op de **OK**-knop om focuszoom te beëindigen.
 - U kunt focuszoom ook beëindigen door de **Q**-knop ingedrukt te houden.



Belichtingsaanpassingsweergave voor de **M** en **B**-modi

- ① Focuszoom heeft alleen effect op het display. De met de camera gemaakte foto's worden niet beïnvloed.
- ① Zoom AF werkt niet tijdens de zoomweergave als u een Four Thirds-systeemlens gebruikt.
- ① Wanneer [**Dig. televoorzetlens**] op [**Aan**] staat in **S&Q**-modi, kan de camera niet zoomen.
- ☞ Tijdens zoomkader AF-weergave en zoom AF-weergave kunnen er ook foto's worden genomen.
- ☞ Aanraakbediening kan worden gebruikt voor focuszoom. [☞ 'Opnames maken door het aanraakscherm te bedienen' \(P.55\)](#)
- ☞ U kunt instellen dat de camera de focuszoom sluit als de ontspanknop half wordt ingedrukt. [☞ 'Kiezen wat er gebeurt wanneer de ontspanknop wordt ingedrukt tijdens Live View zoom \(LV Close-up modus\)' \(P.378\)](#)

Functies om de manier van scherpstellen te configureren

Gecombineerde automatische en handmatige scherpstelling (📷 AF+MF)

📷: **PASMB** 📷/S&Q: **PASMB**

Nadat u hebt scherpgesteld met autofocus, kunt u de scherpstelling handmatig aanpassen door de ontspanknop half ingedrukt te houden en de scherpstelring te draaien. Schakel naar wens tussen autofocus en handmatige focus of stel de scherpstelling handmatig af, nadat u met autofocus hebt scherpgesteld.

🔗 De procedure is afhankelijk van de geselecteerde AF-modus (P103).



Menu

- MENU → AF → 1. AF → 📷 AF+MF

Aan

Handmatige scherpstelaanpassing ingeschakeld tijdens autofocus. **MF** wordt weergegeven naast **[S-AF]**, **[C-AF]**, **[C-AF+TR]** of **[📷AF]**.

- Wanneer **[S-AF MF]** is geselecteerd, kunt u na het scherpstellen de ontspanknop half ingedrukt houden of de **AF-ON**-knop indrukken om enkelvoudig AF te gebruiken en de scherpstelling handmatig aan te passen. U kunt ook overstappen op handmatig scherpstellen door aan de scherpstelring te draaien terwijl de camera scherpstelt. Scherpstellen kan ook handmatig worden aangepast terwijl de sluiters open staat en tijdens burst-fotografie.
- Als **[C-AF MF]** of **[C-AF+TR MF]** is geselecteerd, kunt u overstappen op handmatig scherpstellen door aan de scherpstelring te draaien, terwijl de camera scherpstelt in de continue AF- en continue tracerings-AF-modi. Druk de ontspanknop half in of druk een tweede keer op de **AF-ON**-knop om opnieuw scherp te stellen met autofocus. Scherpstellen kan ook handmatig worden aangepast terwijl de sluiters open staat en tijdens burst-fotografie.
- Wanneer **[📷AF MF]** is geselecteerd, kunt u handmatig scherpstellen na het scherpstellen of voordat u het scherpstellen start met **[📷AF]**.

- ⓘ Handmatige scherpstelling is niet beschikbaar tijdens burst-fotografie in de modus [SH1] of [**ProCap SH1**].
- 👉 Autofocus met handmatig scherpstellen is ook beschikbaar wanneer autofocus is toegewezen aan andere camerabedieningen.  ['De rollen van knoppen wijzigen \(Knopinstellingen\)' \(P.351\)](#)
- 👉 U kunt de scherpstelring van de lens alleen gebruiken om autofocus te onderbreken wanneer M.ZUIKO PRO-lenzen worden gebruikt. Ga naar onze website voor informatie over andere lenzen.
- 👉 In de **B**(bulb)-modus wordt handmatig scherpstellen bediend door de optie die is geselecteerd voor [**Bulb/Time-focus**] (P.285).

De AF-bediening configureren wanneer de ontspanknop wordt ingedrukt (📷 AF door half indruk. 📷)

📷: PASMB 📷/S&Q: PASM

U kunt kiezen of de camera scherpstelt wanneer de ontspanknop half wordt ingedrukt.

Menu

- MENU → AF → 1. AF → 📷 AF door half indruk. 📷

S-AF	<p>Stel de AF-bediening in voor wanneer de AF-modus [S-AF] is.</p> <p>[Nee]: De camera start de AF-bediening niet wanneer de ontspanknop half wordt ingedrukt.</p> <p>[Ja]: De camera start de AF-bediening wanneer de ontspanknop half wordt ingedrukt. Als u de ontspanknop half indrukt terwijl u op de AF-ON-knop drukt, wordt autofocus voortgezet.</p>
C-AF/ C-AF+TR	<p>Stel de AF-bediening in voor wanneer de AF-modus [C-AF] of [C-AF+TR] is.</p> <p>[Nee]: De camera start de AF-bediening niet wanneer de ontspanknop half wordt ingedrukt.</p> <p>[Ja]: De camera start de AF-bediening wanneer de ontspanknop half wordt ingedrukt. Als u de ontspanknop half indrukt terwijl u op de AF-ON-knop drukt, wordt autofocus voortgezet.</p>

Autofocus met behulp van de AF-ON-knop

: **PASMB** /S&Q: **PASM**

De camera start de AF-bediening wanneer u op de **AF-ON**-knop drukt. Autofocus eindigt wanneer u de **AF-ON**-knop loslaat. Wanneer u op de **AF-ON**-knop drukt terwijl de camera automatisch aan het scherpstellen is omdat de ontspanknop half werd ingedrukt, wordt autofocus voortgezet.

Knop

- **AF-ON**-knop

☞ Als [**C-AF**] is geselecteerd voor [ **AF-modus**], werkt de camera in S-AF-modus wanneer de **AF-ON**-knop wordt ingedrukt tijdens het opnemen van een film. Als [**C-AF+TR**] is geselecteerd, voert de camera AF-tracking uit wanneer de **AF-ON**-knop wordt ingedrukt.

Autofocus gebruiken in Handmatige scherpstelmodus (**AF-ON** in MF-modus)

 : **PASMB**  / **S&Q** : **PASM**

U kunt de camera dusdanig configureren dat deze met autofocus scherpstelt wanneer u op de **AF-ON**-knop drukt, zelfs als de AF-modus [**MF**] of [**PreMF**] is.

Menu



- **MENU** → **AF** → 1. AF → **AF-ON** in MF-modus

Nee

Als de AF-modus [**MF**] of [**PreMF**] is, stelt de camera niet scherp met autofocus wanneer de **AF-ON**-knop wordt ingedrukt.

Ja

Als de AF-modus [**MF**] of [**PreMF**] is, stelt de camera scherp met autofocus in de [**S-AF**]-modus wanneer de **AF-ON**-knop wordt ingedrukt.

ⓘ Als de  /  / **S&Q**-regelaar naar **S&Q** is gedraaid en de modusknop naar **M**, wordt de modus vastgezet op [**Nee**].

Camerabediening configureren wanneer het niet kan scherpstellen op het onderwerp (Ann. prioriteit)



U kunt kiezen of de camera een foto neemt wanneer deze niet met autofocus kan scherpstellen op het onderwerp.

Menu

- MENU → AF → 1. AF → Ann. prioriteit

S-AF	<p>Stel de camerabediening in voor wanneer de AF-modus [S-AF] is en deze niet met autofocus kan scherpstellen op het onderwerp.</p> <p>[Uit]: Als de camera niet met autofocus kan scherpstellen op het onderwerp, kan de sluiters niet worden ontspannen, zelfs niet wanneer de ontspanknop volledig is ingedrukt. Als de flits is geconfigureerd om af te gaan, kan de sluiters niet worden ontspannen totdat de flits is opgeladen.</p> <p>[Aan]: De sluiters wordt ontspannen wanneer de ontspanknop volledig is ingedrukt, zelfs als de camera niet met autofocus op het onderwerp kan scherpstellen.</p>
C-AF/C-AF+TR	<p>Stel de camerabediening in voor wanneer de AF-modus [C-AF] of C-AF+TR is en deze niet met autofocus kan scherpstellen op het onderwerp.</p> <p>[Uit]: Als de camera niet met autofocus kan scherpstellen op het onderwerp, kan de sluiters niet worden ontspannen, zelfs niet wanneer de ontspanknop volledig is ingedrukt. Als de flits is geconfigureerd om af te gaan, kan de sluiters niet worden ontspannen totdat de flits is opgeladen.</p> <p>[Aan]: De sluiters wordt ontspannen wanneer de ontspanknop volledig is ingedrukt, zelfs als de camera niet met autofocus op het onderwerp kan scherpstellen.</p>



De instellingen van Starry Sky AF wijzigen (Starry Sky AF-instell.)



U kunt de bediening van de Starry Sky AF-functie configureren.

Menu

- MENU → AF → 1. AF → Starry Sky AF-instell.

AF-prioriteit	<p>[Nauwkeurigheid]: Geef prioriteit aan nauwkeurig scherpstellen boven snelheid. Gebruik een statief.</p> <p>[Snelheid]: Prioriteit aan snelheid van scherpstellen boven nauwkeurigheid.</p>
AF-bediening	<p>[]: Stelt met autofocus scherp wanneer de ontspanknop half wordt ingedrukt.</p> <p>[AF-ON]: Stelt met autofocus scherp wanneer de AF-ON-knop wordt ingedrukt.</p> <p>[AF-ON Start/Stop]: Scherpstellen begint wanneer de AF-ON-knop wordt ingedrukt. Druk nogmaals om het scherpstellen te beëindigen.</p>
Ann. prioriteit	<p>[Uit]:</p> <ul style="list-style-type: none">• Als [AF-bediening] is ingesteld op [, kan de sluitser niet worden ontspannen, zelfs wanneer de ontspanknop helemaal is ingedrukt, tenzij de camera scherpgesteld is.• Als [AF-bediening] is ingesteld op [AF-ON] en de AF-ON-knop wordt ingedrukt, kan de sluitser niet worden ontspannen, zelfs wanneer de ontspanknop helemaal is ingedrukt, tenzij de camera scherpgesteld is. Als de AF-ON-knop niet is ingedrukt, kunt u op elk moment beginnen met opnemen door de ontspanknop volledig in te drukken.• Als [AF-bediening] is ingesteld op [AF-ON Start/Stop] en Starry Sky AF wordt uitgevoerd, begint het opnemen niet, zelfs niet wanneer de ontspanknop volledig wordt ingedrukt. Als Starry Sky AF niet wordt uitgevoerd, kunt u op elk moment beginnen met opnemen door de ontspanknop volledig in te drukken. <p>[Aan]: Het opnemen begint wanneer de ontspanknop volledig wordt ingedrukt, ongeacht de instelling van [AF-bediening].</p>

Functies voor het aanpassen van de AF-bediening zodat deze past bij het onderwerp







Scherpstelling volgen op geselecteerde onderwerpen (Onderwerpdetectie)

 : **PASMB**  / **S&Q: PASM**

Tijdens het scherppstellen kan de camera gezichten en ogen van mensen detecteren, alsook snel bewegende onderwerpen. Tijdens het opnemen van snel bewegende onderwerpen, zoals motorsportvoertuigen of vliegtuigen, kan scherppstellen moeilijk zijn. Met deze functie kan de camera specifieke gebieden volgen en erop scherppstellen, zoals de bestuurder of de cockpit.

Menu

- **MENU** → **AF** → 2. AF → Onderwerpdetectie

 (Mens)	De camera detecteert mensen. De camera volgt de scherpstelling op elementen als gezicht, hoofd, ogen en bovenlichaam.
 (Motorsport)	De camera detecteert auto's of motoren. De camera volgt de scherpstelling op de elementen zoals het chassis (met name van typen die in de motorsport worden gebruikt) of de bestuurder.
 (Vliegtuigen)	De camera detecteert vliegtuigen en helikopters. De camera volgt de scherpstelling op elementen als de romp of de cockpit.
 (Treinen)	De camera detecteert treinen. De camera volgt de scherpstelling op elementen als de wagons of de wagon van de machinist.
 (Vogels)	De camera detecteert vogels. De camera volgt de scherpstelling op elementen als de kop of ogen.
 (Honden en katten)	De camera detecteert katten, honden en vergelijkbare dieren. De camera volgt de scherpstelling op elementen als de kop of ogen.

- ☞ Wanneer een andere instelling dan **[Uit]** is geselecteerd, wordt **[AF]** (**[AF MF]**) ingesteld op **[S-AF]** (**[S-AF MF]**) en wordt **[C-AF+TR]** (**[C-AF+TR MF]**) ingesteld op **[C-AF]** (**[C-AF MF]**).
- ☞ Deze functie is uitgeschakeld als de sensorbeeldsnelheid in de modus **S&Q** is ingesteld op **[100fps]** of sneller.

Foto's maken met [Onderwerpdetectie]

1. Richt de camera op het onderwerp.

- Wanneer de camera onderwerpen detecteert, verschijnt er een wit kader op het onderwerp waarop is scherpgesteld. Grijs kaders verschijnen op andere onderwerpen. Op het onderwerp waarop is scherpgesteld verschijnt een extra kader rondom het witte kader.
- Als het witte kader dat aangeeft op welk onderwerp wordt scherpgesteld niet verschijnt, wijzigt u de grootte en/of positie van het AF-doel zodat dit het onderwerp dekt. Wanneer de Af-doelmodus **[All]** is, wordt er op het onderwerp scherpgesteld dat zich het dichtst bij het midden van het scherm bevindt.
- Wanneer de camera specifieke elementen detecteert, zoals ogen of de cockpit, verschijnen hier ook kleinere witte kaders rondom. Deze kaders kunnen uit het menu worden verborgen (P130).

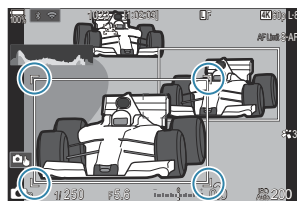

Onderwerpselectie

- Als het onderwerp zich buiten het geconfigureerde AF-doelgebied beweegt of als er meerdere onderwerpen worden gedetecteerd, kan het witte kader dat het onderwerp aanduidt waarop wordt scherpgesteld, verdwijnen of overspringen naar een ander onderwerp.
- Het onderwerp waarop wordt scherpgesteld kan worden vergrendeld (gefixeerd) door op de knop te drukken waaraan de functie **[Onderwerpselectie]** (P.353) is toegewezen in **[Knopinstellingen]** (P.351). Wanneer het witte kader voor scherpstellen wordt weergegeven en u drukt op de knop, vergrendelt de camera op dat onderwerp om op scherp te stellen. Wanneer het witte kader voor scherpstellen niet wordt weergegeven en u drukt op de knop, selecteert en vergrendelt de camera een onderwerp dichtbij het AF-doel om op scherp te stellen.
- Als er meerdere onderwerpen worden gedetecteerd, kunt u het onderwerp om op scherp te stellen selecteren en vergrendelen door de voorste of achterste regelaar te draaien terwijl u de knop indrukt.

- Als er ogen worden gedetecteerd terwijl [**Mens**] is geselecteerd, kunt u selecteren welk oog u wilt scherpstellen en vergrendelen door de voorste of achterste regelaar te draaien terwijl u de knop indrukt.
- Als het scherpstellen is vergrendeld op een onderwerp of oog, verschijnt het woord 'Lock' (Vergrendeld) op het scherm. Als het vergrendeld is, kunt u snel tussen onderwerpen of ogen schakelen door te drukken op $\Delta \nabla \triangleleft \triangleright$.
- Om het scherpstellen op te heffen, drukt u nogmaals op de knop waaraan de functie is toegewezen of drukt u op de knop **OK**. Als het vergrendelde onderwerp niet meer gevolgd kan worden, wordt het scherpstellen ontgrendeld.
- U kunt ook tikken om het onderwerp om op scherp te stellen te selecteren en het scherpstellen te vergrendelen of ontgrendelen (P.55).

2. Druk de ontspanknop half in om scherp te stellen.

- U kunt ook scherpstellen door op de knop **AF-ON** te drukken (P.120).
- Wanneer de camera scherpstelt op een onderwerp verschijnt er een groen kader op de scherpstelpositie.
- Wanneer de camera specifieke elementen detecteert, zoals de chauffeur of de cockpit, stelt de camera daarop scherp.
- Wanneer [**C-AF**] of [**C-AFMF**] is geselecteerd als de AF-modus, gaat de camera door met het volgen van en scherpstellen op het onderwerp met het witte kader rond het volledige scherm, zelfs als het onderwerp beweegt, totdat de knop wordt losgelaten. Het traceringsgebied kan worden gewijzigd (P.127).

3. Druk de ontspanknop helemaal in om de foto te nemen.

- ① Het kan zijn dat de camera het onderwerp niet kan detecteren afhankelijk van het onderwerp of het geselecteerde creatieve filter.
- ① De camera kan het onderwerp wellicht niet vinden afhankelijk van het type of de opnameomstandigheden.
- ① Als er foto's worden genomen terwijl het onderwerp is vergrendeld (gefixeerd) om op scherp te stellen met  SH1 of ProCap SH1 geselecteerd in de aandrijvingsmodus (P.195), kan de vergrendeling op het onderwerp worden opgeheven.

De C-AF-bediening configureren wanneer onderwerpdetectie is ingeschakeld (📷C-AF-instelling)

: **PASMB** /S&Q: **PASM**

De C-AF-bediening configureren bij opnamen maken met onderwerpdetectie ingeschakeld.

Menu

• MENU → AF → 2. AF → 📷C-AF-instelling

📷C-AF-gebied

Het gebied configureren waarin C-AF-tracking wordt uitgevoerd wanneer een gespecificeerd onderwerp wordt gedetecteerd en daarop wordt scherpgesteld voor fotografie.

Alle	Na eenmaal scherpstellen op het onderwerp blijft de camera scherpstellen op het onderwerp en dit tracken in het volledige opnamescherm.
	De camera traceert het onderwerp waarop is scherpgesteld in het geselecteerde AF-doelframe en blijft scherpstellen op het onderwerp.

📷C-AF-gebied

Configureert het gebied waarin C-AF-tracking wordt uitgevoerd wanneer een gespecificeerd onderwerp wordt gedetecteerd en daarop wordt scherpgesteld voor filmopname.

Alle	Na eenmaal scherpstellen op het onderwerp blijft de camera scherpstellen op het onderwerp en dit tracken in het volledige opnamescherm.
	De camera traceert het onderwerp waarop is scherpgesteld in het geselecteerde AF-doelframe en blijft scherpstellen op het onderwerp.

C-AF bij

De C-AF-bediening configureren wanneer een specifiek onderwerp niet kan worden gedetecteerd voor filmopname.

Ja	Zelfs als een specifiek onderwerp niet kan worden gedetecteerd, blijft de camera erop scherpstellen.
Nee	Als een specifiek onderwerp niet kan worden gedetecteerd, probeert de camera er niet meer op scherp te stellen.

Scherpstelprioriteit toewijzen aan knoppen

(AF-knop)

 : **PASMB**  /S&Q: **PASM**

Er kunnen aparte richtpunten worden geconfigureerd voor de ontspanknop en de **AF-ON**-knop wanneer een onderwerp wordt gedetecteerd.

Menu

• MENU → AF → 2. AF →   AF-knop



Selecteer de AF-bediening voor wanneer de ontspanknop half wordt ingedrukt.

 **Prio.]:** Traceert scherpstelling op het onderwerp wanneer het wordt gedetecteerd op het geselecteerde AF-richtpunt.

 **Prio.]:** Traceert scherpstellen altijd op het geselecteerde AF-richtpunt.



Selecteer de AF-bediening voor wanneer de **AF-ON**-knop wordt ingedrukt.

 **Prio.]:** Traceert scherpstelling op het onderwerp wanneer het wordt gedetecteerd op het geselecteerde AF-richtpunt.

 **Prio.]:** Traceert scherpstellen altijd op het geselecteerde AF-richtpunt.

De kaderweergaven voor gedetecteerde ogen configureren (Detectiekader voor ogen)

: **PASMB** /S&Q: **PASM**

U kunt kiezen om kleine kaders weer te geven wanneer de camera kleine onderdelen detecteert zoals de ogen en cockpits.

Menu

- MENU → AF → 2. AF → Detectiekader voor ogen

Uit	Kaders worden niet weergegeven op kleine delen zoals de ogen of cockpits.
Aan	Kaders worden weergegeven op kleine delen zoals de ogen of cockpits.

- Zelfs als [**Detectiekader voor ogen**] is ingesteld op [**Uit**] stelt de camera scherp op de ogen of specifieke elementen zoals de cockpit wanneer deze worden gedetecteerd.

C-AF-middendoel prioriteit (📷 C-AF Centrum als prior.)

📷: PASMB 📷/S&Q: PASM

Wanneer u scherp stelt met behulp van groepsdoel AF in de modi **[C-AF]** en **[C-AF ME]**, wijst de camera de prioriteit altijd toe aan het middelste doel in de geselecteerde groep voor herhaaldelijke series van handelingen voor het scherpstellen. Alleen als de camera niet kan scherpstellen met behulp van middendoel prioriteit, stelt deze scherp met de omringende doelen in de geselecteerde scherpstelgroep. Dit helpt u bij het volgen van onderwerpen die snel maar relatief voorspelbaar bewegen. Middenprioriteit wordt in de meeste situaties aanbevolen.

Menu

- MENU → AF → 4. AF → 📷 C-AF Centrum als prior.

1. Selecteer een AF-doelmodus waarvoor de camera altijd prioriteit toewijst aan het middelste doel voor herhaaldelijke series van handelingen voor het scherpstellen en zet er een vinkje (✓) naast.

- Selecteer een optie met behulp van Δ ∇ en druk op de **OK**-knop om een vinkje (✓) naast de optie te zetten. Druk nogmaals op de **OK**-knop om het vinkje te verwijderen.

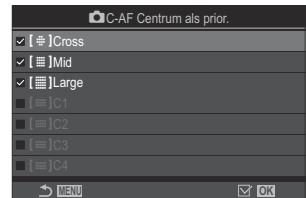

📷 C-AF instellingsscherm centrum als prior.

[#]Cross	
[#]Mid	Als u een vinkje (✓) naast een optie zet, wijst de camera altijd prioriteit toe aan het middelste doel voor herhaaldelijke series van handelingen voor scherpstellen wanneer de AF-doelmodus wordt gebruikt.
[#]Large	
[#]C1 – [#]C4	

ⓘ [[#]C1] – [[#]C4] kan alleen worden aangevinkt (✓) als het horizontale of verticale **[Formaat]** dat is gespecificeerd in [[#]C1] – [[#]C4] in de **[📷 AF-doelmodusinstellingen]** (P.113) 5 of groter is.

C-AF-trackinggevoeligheid (📷C-AF-gevoeligheid / 👤 C-AF-gevoeligheid)

📷: **PASMB** 👤/S&Q: **PASM**

Kies hoe snel de camera reageert op veranderingen in de afstand tot het onderwerp tijdens het scherpstellen met **[C-AF]**, **[C-AFMF]**, **[C-AF+TR]** of **[C-AF+TRMF]** geselecteerd voor **[📷AF-modus]** of met **[C-AF]** of **[C-AF+TR]** geselecteerd voor **[👤AF-modus]**. Dit kan autofocus helpen bij het volgen van een snelbewegend onderwerp of voorkomen dat de camera opnieuw scherp stelt wanneer een voorwerp tussen het onderwerp en de camera beweegt.

Menu

- **MENU** ➔ **AF** ➔ 4. **AF** ➔ 📷C-AF-gevoeligheid
- **MENU** ➔ **AF** ➔ 5. **Film-AF** ➔ 👤C-AF-gevoeligheid

- Kies uit vijf niveaus (**[📷C-AF-gevoeligheid]**) / drie niveaus (**[👤C-AF-gevoeligheid]**) of trackinggevoeligheid.
- Hoe hoger de waarde, hoe groter de gevoeligheid. Kies positieve waarden voor onderwerpen die plotseling binnen het kader komen, die snel van de camera af bewegen, of die van snelheid veranderen of plotseling stoppen terwijl ze naar de camera toe of van de camera af bewegen.
- Hoe lager de waarde, hoe lager de gevoeligheid. Kies negatieve waarden om te voorkomen dat de camera opnieuw gaat scherpstellen als het onderwerp kort wordt verborgen door andere voorwerpen, of om te voorkomen dat de camera op de achtergrond gaat scherpstellen als u het onderwerp niet in het AF-doel kunt houden.

C-AF Focussnelheid (📷 C-AF-snelheid)

📷: PASM B 📷/S&Q: PASM

Kies hoe snel de camera reageert op wijzigingen in de afstand tot het onderwerp als **[C-AF]** of **[C-AF+TR]** is geselecteerd voor de scherpstelmodus. Deze instelling kunt u gebruiken om de tijd in te stellen die de camera gebruikt op opnieuw scherp te stellen, bijvoorbeeld als u wijzigt van onderwerp.

Menu

- MENU ➔ AF ➔ 5. Film-AF ➔ 📷 C-AF-snelheid

- U kunt vijf niveaus voor scherpstelsnelheid kiezen.
- Opnieuw scherpstellen gaat sneller indien ingesteld op de + zijde en de – zijde. Stel in op de – zijde om de camera voorzichtig scherp te stellen vanuit een onscherpe positie.

Functies voor het wijzigen van de camerabediening met betrekking tot scherpstellen

Scherpstelbereik van de lens (📷 AF-beperker)

📷: **PASMB** 👤/S&Q: **PASM**

Kies het bereik waarin de camera scherp stelt tijdens autofocus. Dit is handig in situaties waarin er zich een obstakel tussen het onderwerp en de camera bevindt tijdens de scherpstelling, wat tot drastische wijzigingen leidt bij het scherpstellen. U kunt dit ook gebruiken om te voorkomen dat de camera op voorwerpen in de voorgrond scherp stelt wanneer u door een hek, raam of iets dergelijks fotografeert.

De instellingen gebruiken die zijn opgeslagen in [AF-beperker]

Menu

• MENU → AF → 4. AF → 📷 AF-beperker

1. Selecteer **[AF-beperker]** met behulp van de knoppen Δ ∇ en druk op de knop **OK**.

2. Selecteer **[Aan1]**, **[Aan2]** of **[Aan3]** met behulp van de knoppen Δ ∇ en druk op de knop **OK**.

📷 AF-beperker	
AF-beperker	Uit
Afstand voor Aan1	5.0–999.9m
Afstand voor Aan2	10.0–999.9m
Afstand voor Aan3	50.0–999.9m
Ann. prioriteit	Aan

📷 AF-beperkerinstellingenschermb

Uit De camera gebruikt het opgeslagen scherpstelbereikafstanden niet.

Aan1	De camera gebruikt het bereik dat is opgeslagen in [Afstand voor Aan1] .
Aan2	De camera gebruikt het bereik dat is opgeslagen in [Afstand voor Aan2] .
Aan3	De camera gebruikt het bereik dat is opgeslagen in [Afstand voor Aan3] .

3. Keer terug naar het AF-beperkerinstellingenschermb.

ⓘ AF-beperker is niet beschikbaar in de volgende gevallen.

- Wanneer de focusbeperker op de lens is ingeschakeld
- Wanneer focusbracketing of focusstapelning wordt gebruikt
- In - of **S&Q**-modus of bij het opnemen van een film
- Wanneer **[AF]** of **[AF MF]** wordt geselecteerd voor de scherpstelmodus

[AF-beperker] configureren

1. Configureer opties.

- Druk op om een item te selecteren en druk op de **OK**-knop om het instellingenmenu weer te geven.
- Druk nogmaals op de **OK**-knop om terug te keren naar het AF-beperkerinstellingenschermb.



Afstand voor Aan1	Stel het bereik in voor de scherpstelafstanden. Het bereik voor scherpstelafstanden kan worden ingesteld van 000,0 tot 999,9 m/ft.
Afstand voor Aan2	Gebruik om te schakelen tussen getallen en eenheden (m/ft) en wijzig opties met .
Afstand voor Aan3	
Ann. prioriteit	[Uit]: Voldoet aan de instelling [Ann. prioriteit] (P:122) . [Aan]: De sluitser kan nog steeds worden ontspannen als de camera niet kan scherpstellen wanneer een andere instelling dan [Uit] is geselecteerd voor [AF-beperker] .

ⓘ De cijfers die worden weergegeven in **[Afstand voor Aan1]** - **[Afstand voor Aan3]** zijn enkel bedoeld als richtlijn.

C-AF-lensscanner (📷AF-scanner)

📷: **PASMB** 📷/S&Q: **PASM**

Kies of de camera een focusscan moet uitvoeren. Als de camera niet kan scherpstellen, gaat deze scannen naar een scherpstelstand door de lens vanaf de minimumscherpstelafstand naar oneindig te sturen. U kunt het scannen beperken indien gewenst. Deze optie wordt van kracht als **[C-AF]**, **[C-AF MF]** of **[C-AF+TR MF]** wordt geselecteerd voor **[📷AF-modus]** (P.103).

Menu

- **MENU** ➔ **AF** ➔ 4. **AF** ➔ 📷AF-scanner

Uit	De camera scant niet als deze niet kan scherpstellen. Dit voorkomt dat het scherpstellen dusdanig verandert dat u het zicht op uw onderwerp verliest wanneer u kleine voorwerpen en dergelijke probeert te volgen.
Aan	Wanneer de camera niet kan scherpstellen, scant deze maar één keer. De camera zal niet opnieuw scannen zolang het scherpstellen wordt voortgezet.

- Ongeacht de geselecteerde optie voor **[📷AF-scanner]**, scant de camera één keer als deze niet kan scherpstellen wanneer **[S-AF]** of **[S-AF MF]** is geselecteerd voor **[📷AF-modus]**.

Autofocus verfijnen (📷 AF-focusaanpassing)

📷: **PASMB** 👤/S&Q: **PASM**

Autofocus met fasedetectie verfijnen. U kunt de scherpstelling fijn instellen tot maximaal ± 20 stappen.

Menu

- MENU → AF → 4. AF → 📷 AF-focusaanpassing

- ⚠️ Normaal gesproken hoeft u de autofocus niet met dit onderdeel fijn af te stellen. Door het fijn instellen van de focus kan de camera mogelijk niet normaal scherpstellen.
- ⚠️ Het fijn instellen van scherpstellen heeft geen effect in de modi **[S-AF]** en **[S-AF ME]**.

De opgeslagen focusaanpassingswaarde gebruiken

1. Selecteer **[AF-focusaanpassing]** met behulp van de knoppen Δ ∇ en druk op de knop **OK**.
2. Selecteer **[Aan]** met behulp van de knoppen Δ ∇ en druk op de knop **OK**.

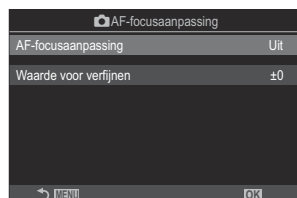

📷 Instellingenschermafocusaanpassing

Uit	De camera gebruikt de opgeslagen focusaanpassingswaarde niet.
Aan	De camera gebruikt de opgeslagen focusaanpassingswaarde.

3. Keer terug naar het 📷 AF-focusaanpassingsinstellingenschermafocusaanpassing.

[AF-focusaanpassing] configureren

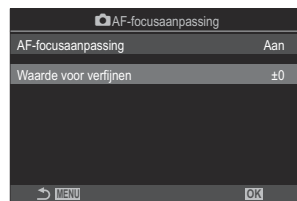

1. Configureer opties.

- Druk op Δ ∇ om een item te selecteren en druk op de **OK**-knop om het instellingenmenu weer te geven.
- Druk nogmaals op de **OK**-knop om terug te keren naar het  AF-focusaanpassingsinstellingenscherf.



Waarde voor verfijnen

Past de scherpstelling voor alle lenzen aan. U kunt de scherpstelling fijn instellen tot maximaal ± 20 stappen.
[-20] - [±0] - [+20]

 U kunt op het scherm inzoomen met behulp van de voorste regelaar of de -knop om de resultaten te controleren.

 U kunt een testopname maken om de resultaten te controleren door eerst op de ontspanknop te drukken voordat u op de **OK**-knop drukt.

AF hulpverlichting Autofocus Assist (AF hulpverl.)



De AF-hulpverlichting licht op om de werking van het scherpstellen in donkere omgevingen te ondersteunen.

Menu

- MENU → AF → 3. AF → AF-hulpverl.

Aan	De lamp gaat branden tijdens autofocus als het onderwerp slecht is verlicht.
Uit	De lamp gaat niet branden, zelfs als het onderwerp slecht is verlicht.

ⓘ Om deze functie in stille modus te gebruiken moet u de instelling **[Instell. voor stille opn. [♥]]** configureren (P.204).

AF-doelweergavemodus (AF-meetgebied)

 : **PASMB**  / **S&Q: PASM**

In de modus Autofocus wordt de positie van het onderwerp waarop de camera heeft scherpgesteld, weergegeven met een groen focusdoel. Dit onderdeel bestuurt het display van het focusdoel.

Menu

- **MENU** → **AF** → 3. **AF** → AF-meetgebied

Uit	Het focusdoel wordt niet weergegeven.
Aan1	Het focusdoel wordt slechts kort weergegeven nadat de camera scherpstelt.
Aan2	Nadat de camera scherpstelt, wordt cluster AF-targeting ingeschakeld en geeft de camera AF-doelen weer voor alle gebieden waarop scherpgesteld is terwijl de ontspanknop half is ingedrukt of de AF-ON -knop ingedrukt is.

Functies voor het instellen van de scherpstelpositie

AF-doelselectie afstemmen op de camera-oriëntatie (📷 Oriëntatie verb. met [·:·])

📷: PASMB 📷/S&Q: PASM

U kunt de camera dusdanig configureren dat de AF-doelpositie en de AF-doelmodus automatisch worden aangepast wanneer de camera detecteert dat er van positie is gewisseld tussen landschap (breed) of portret (rechttop). Door het draaien van de camera wijzigt de compositie en dus ook de positie van het onderwerp in het kader. De camera kan de AF-doelmodus en de AF-doelpositie die bij een camerastand horen, afzonderlijk opslaan. Wanneer deze optie actief is, kan [📷 \[·:·\] Voorinstelling\] \(P.143\)](#) worden gebruikt om separate home-posities op te slaan voor landschap- en portret-oriëntaties.

Menu

- MENU → AF → 6. AF-doelinstell. en -bediening → 📷 Oriëntatie verb. met [·:·]

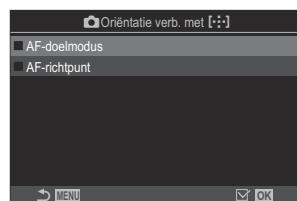

1. Selecteer een functie waarmee u de verschillende instellingen wilt opslaan voor landschap- en portret-oriëntatie en zet er een vinkje (✓) naast.

- Selecteer een optie met behulp van Δ ∇ en druk op de **OK**-knop om een vinkje (✓) naast de optie te zetten. Druk nogmaals op de **OK**-knop om het vinkje te verwijderen.



📷 Oriëntatie verb. met [·:·]
instellingsscherm

AF-doelmodus	Wanneer u hier een vinkje (✓) naast zet, slaat de camera separate AF-doelmodi op (bijv. [📷]All, [📷]Small) voor landschap- en portret-oriëntaties.
AF-richtpunt	Wanneer u hier een vinkje (✓) naast zet, slaat de camera separate AF-doelposities op voor landschap- en portret-oriëntaties.

2. Het scherm keert terug naar het  Oriëntatie verb. met  instellingsscherm.
3. Druk op de **MENU**-knop om terug te keren naar het opnamescherm.
4. Kies de AF-doelmodus of -doelpositie met de camera eerst in de ene oriëntatie en dan in de andere.
 - Er worden aparte instellingen opgeslagen voor de oriëntatie landschap, de oriëntatie portret met de camera naar rechts gedraaid en de oriëntatie portret met de camera naar links gedraaid.

De AF-home-positie kiezen (📷 [⋮]) Voorinstelling)

📷: PASMB 📷/S&Q: PASM

Kies de home-positie voor de functie [⋮]Home. Met de functie [⋮]Home kunt u met een druk op de knop een eerder opgeslagen 'home-positie' oproepen voor AF-doel. Dit item wordt gebruikt om de homepositie te kiezen.

Menu

- MENU → AF → 6. AF-doelinstell. en -bediening → 📷[⋮] Voorinstelling

1. Selecteer een instelling die u wilt opslaan voor de home-positie en zet er een vinkje (✓) naast.

- Selecteer een optie met behulp van Δ ▽ en druk op de **OK**-knop om een vinkje (✓) naast de optie te zetten. Druk nogmaals op de **OK**-knop om het vinkje te verwijderen.

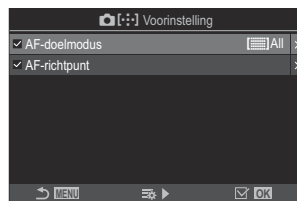

AF-doelmodus	Kies de homepositie AF-doelmodus. Alleen opties die zijn geselecteerd voor 📷AF-doelmodusinstellingen (P.113) zijn beschikbaar.
AF-richtpunt	Kies de focusdoelpositie voor de home-positie.

2. Druk op ▷ om opties te configureren voor het geselecteerde item.

- Kies instellingen voor de home-positie
- Wanneer **📷Oriëntatie verb. met [⋮]** actief is, wordt u gevraagd om de landschap- of portret-oriëntatie te selecteren (camera links gedraaid, camera rechts gedraaid) voordat u op de **OK**-knop drukt om de opties weer te geven.

De Home]-functie gebruiken

Wijs in [Knopfunctie](#) (P.351)  Home] toe aan een knop. Het AF-doel beweegt naar de opgeslagen home-positie wanneer u op de knop drukt.

AF-doelselectie ([⋮]) Scherminst. selecteren

 : **PASMB**  /S&Q: **PASM**

Kies de rollen van de voorste en achterste regelaar of van de pendelknop tijdens AF-doelselectie. U kunt de gebruikte bedieningen selecteren in overeenstemming met het gebruik van de camera of met uw persoonlijke voorkeur.

Menu

- MENU → AF → 6. AF-doelinstell. en -bediening → [⋮]Scherminst. selecteren

 schijf	<p>Wijs rollen toe aan de voorste en achterste regelaars.</p> <p>[Uit]: Geen.</p> <p>[⋮Pos]: Plaats het AF-richtpunt (P.109).</p> <p>[⋮]Mode: Kies de AF-doelmodus (bijv. All, Small) (P.110).</p>
 -knop	<p>Wijs rollen toe aan   .</p> <p>[Uit]: Geen.</p> <p>[⋮Pos]: Plaats het AF-richtpunt (P.109).</p> <p>[⋮]Mode: Kies de AF-doelmodus (bijv. All, Small) (P.110).</p>

AF-doelselectie-omwikkeling inschakelen ([⋮]) Loop-instellingen)

📷: PASMB 👤/S&Q: PASM

U kunt kiezen of AF-doelselectie de randen van het scherm 'omwikkelt'. U kunt ook kiezen of u de optie [⋮] **All** (alle doelen) wilt selecteren voordat de AF-doelselectie 'omwikkelt' naar de tegenovergestelde rand van het scherm.

Menu

- MENU → AF → 6. AF-doelinstell. en -bediening → [⋮] Loop-instellingen

[⋮] Loop-selectie

[Uit]: Omwikkelen uitgeschakeld. De doelselectie blijft binnen de grenzen van het scherm.

[Loop 1]: Als u de knoppen Δ ∇ \triangleleft \triangleright in dezelfde richting blijft indrukken nadat u de rand van het scherm hebt bereikt, wordt het doel in dezelfde rij of kolom op de tegenoverliggende rand geselecteerd.

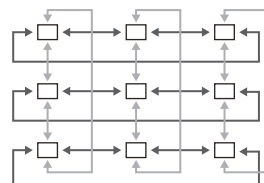

'Loop 1'

[Loop 2]: Als u de knoppen Δ ∇ \triangleleft \triangleright in dezelfde richting blijft indrukken nadat u de rand van het scherm hebt bereikt, wordt het doel in de volgende rij of kolom op de tegenoverliggende rand geselecteerd.

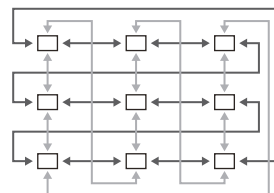



'Loop 2'

Via All

[Nee]: Doelselectie gaat niet door All (alle doelen) voordat deze omwikkelt.

[Ja]: Als **[Loop 1]** of **[Loop 2]** is gekozen voor **[⋮] Loop-selectie**, gaat de doelselectie door All (alle doelen) voordat deze om de tegenoverliggende rand wordt gewikkeld.

ⓘ Door All (alle doelen) te verbergen in AF-**doelmodusinstellingen** (P.113) wordt **[Via All]** vastgezet op **[Nee]**.

- ⓘ AF-doelen wikkelen niet om tijdens opname, bijvoorbeeld tijdens sequentiële opnamen.
- ⓘ **[⋮] Loop-selectie** is vastgezet op **[Uit]** tijdens filmopname en wanneer **[X]AF** of **[X]AF MF** is geselecteerd voor scherpstelmodus.

Touch AF-doelselectie voor fotograferen met zoeker(AF-doelgebied)

: **PASMB** /S&Q: **PASM**

Gebruik de aanraakbedieningen in de monitor om het AF-doel te selecteren tijdens fotograferen via de zoeker. Veeg met een vinger over de monitor om het focusdoel te positioneren terwijl u door de zoeker naar uw onderwerp kijkt.

Menu

- MENU → AF → 6. AF-doelinstell. en -bediening → AF-doelgebied

Uit	U kunt de aanraakbedieningen van de monitor niet gebruiken om het AF-doel te selecteren tijdens fotograferen via de zoeker.
Aan	U kunt de aanraakbedieningen van de monitor gebruiken om het AF-doel te selecteren tijdens fotograferen via de zoeker. Tik twee keer zacht op de monitor om de aanraakbedieningen voor AF-doelselectie in of uit te schakelen. Wanneer het doel de rand van het scherm bereikt en u uw vinger weer optilt en over het scherm laat glijden, beweegt het AF-doel naar de andere kant en wordt de modus  All (alle doelen) ingeschakeld afhankelijk van de instelling voor [[:]] Loop-selectie (P.146).

 Als u **[Aan]** hebt geselecteerd, kunnen de aanraakbedieningen ook worden gebruikt om het zoomkader te positioneren (P.115).

Andere nuttige functies tijdens het scherpstellen

Hulp handmatig scherpstellen (MF Assist)

 : **PASMB**  /S&Q: **PASM**

Dit is een hulpfunctie voor scherpstellen voor MF. Wanneer u aan de scherpstelring hebt gedraaid, is de rand van het onderwerp verbeterd of is een gedeelte van de schermweergave vergroot.

Menu

- MENU → AF → 7. MF → MF assist

Vergroting	<p>Hiermee vergroot u een gedeelte van het scherm.</p> <p>[Uit]: Normaal display.</p> <p>[Aan]: Hiermee vergroot u een gedeelte van het scherm. U kunt het gedeelte dat u wilt vergroten vooraf instellen met het Af-doel.  'Een scherpsteldoel kiezen (AF-richtpunt)' (P.109)</p>
Pieken	<p>Geeft duidelijk zichtbare contouren weer met randverscherping.</p> <p>[Uit]: Normaal display.</p> <p>[Aan]: Geeft duidelijk zichtbare contouren weer met randverscherping. U kunt de kleur en intensiteit van de verbetering selecteren.  'Opties voor focuspieken (Piekinstellingen)' (P.151)</p>
Focus-indicator	<p>Wanneer u aan de scherpstelring draait tijdens handmatig scherpstellen, wordt een indicator weergegeven die de richting en de geschatte mate van rotatie aangeeft om het onderwerp scherp te stellen.</p> <p>[Uit]: Normaal display.</p> <p>[Aan]: Wanneer u aan de scherpstelring draait tijdens handmatig scherpstellen, wordt een indicator weergegeven die de richting en de geschatte mate van rotatie aangeeft om het onderwerp scherp te stellen.</p>

- ① Wanneer u Pieken gebruikt, worden de randen van kleine onderwerp vaak sterker verbeterd. Hiermee wordt niet gegarandeerd dat de scherpstelling nauwkeurig is.
- ① Focuszoom is niet beschikbaar in de volgende gevallen:
 - Tijdens filmopnamen/wanneer **[C-AF MF]** of **[C-AF+TR MF]** is geselecteerd voor focusmodus/ tijdens meervoudige belichting/wanneer **[Dig. televoorzetlens]** is ingesteld op **[Aan]** in de modus **S&Q**
- ① Wanneer u lenzen van derden gebruikt met een focusschakelingsmechanisme, kunnen de richting van het scherpstellen en de weergave van de focus-indicator omgekeerd zijn. Wijzig in dit geval de instelling van **[Scherpstelring]** (P.155).
- ① Focus-indicator kan niet worden weergegeven wanneer u een Four-Thirds-systeemplens gebruikt.
- ⚙️ Draai de voorste of achterste regelaar om in of uit te zoomen tijdens focuszoom.
- ⚙️ Druk op de knop **INFO** om de kleur en intensiteit te wijzigen als Pieken wordt weergegeven.

Opties voor focuspieken (Piekinstellingen)

 : **PASMB**  / **S&Q: PASM**

Markeer objecten met kleurkaders. Hierdoor zijn scherp te stellen objecten beter zichtbaar tijdens handmatig scherpstellen.

Knop

- Een knop waaraan **[Pieken]** is toegewezen → **INFO**-knop

Menu

- **MENU** → **AF** → 7. MF → Piekinstellingen

Piekkleur	Kies de piekkleur voor scherpstellen. [Wit] / [Zwart] / [Rood] / [Geel]
Markeringsintensiteit	Kies het piekniveau voor scherpstellen. [Laag] / [Normaal] / [Hoog]
Aanp. beeldhelderheid	Pas de helderheid van de achtergrond aan om het focuspieken beter zichtbaar te maken. [Uit] : Normaal display. [Aan] : Past de helderheid van de achtergrond aan.

 Als u **[Aan]** hebt geselecteerd voor **[Aanp. beeldhelderheid]**, kan het live view-display helderder of donkerder zijn dan de definitieve foto.

Focuspieken gebruiken

De volgende opties zijn beschikbaar voor focuspieken.

- **Het toewijzen van [Pieken] aan een bediening met [📷 Knopfunctie] of [👤 Knopfunctie]:**

U kunt focuspieken aan een bedieningselement toewijzen door **[Pieken]** te selecteren voor **[📷 Knopfunctie]** (P.351) of **[👤 Knopfunctie]** (P.351). Door de knop in te drukken schakelt u focuspieken in. U kunt **[Pieken]** ook selecteren voor **[Multifunctie]** (P.364).

- **[Pieken] voor [MF assist] gebruiken:**

Als u **[Pieken]** selecteert voor **[MF assist]**, wordt focuspieken automatisch geactiveerd als u aan de scherpstelring van de lens draait.

🔍 Druk op de **INFO**-knop om de piekopties te bekijken.

Een scherpstelafstand kiezen voor Voorinstelling MF (Voorinstell. MF-afst.)

 : **PASMB**  /S&Q: **PASM**

Stel de scherpstelpositie in voor Voorinstelling MF.
Specificeer het getal en de eenheid (m of ft).

Menu

- **MENU** → **AF** → 7. MF → Voorinstell. MF-afst.

- ⓘ Als de lens is uitgerust met een scherpstelbeperker, schakelt u deze uit voordat u verder gaat.
- ⓘ De afgebeelde cijfers zijn enkel bedoeld als richtlijn.



De MF-schakeling uitschakelen (MF-schakeling)

: **PASMB** /S&Q: **PASM**

Schakel de schakeling handmatig scherpstellen uit, waarmee sommige lenzen zijn uitgerust. Hierdoor wordt voorkomen dat autofocus per ongeluk door het draaien van de scherpstelling wordt uitgeschakeld.

Menu

- MENU → AF → 7. MF → MF-schakeling

Werkzaam	De camera reageert op de stand van de scherpstelling van de lens.
Niet werkzaam	De camera stelt scherp volgens de geselecteerde optie voor [ AF-modus]/ [ AF-modus], ongeacht de positie van de scherpstelling van de lens.

- ① Handmatig scherpstellen met de scherpstelling van de lens is niet beschikbaar wanneer **[Niet werkzaam]** is geselecteerd voor **[MF-schakeling]**, zelfs wanneer de scherpstelling van de lens in de stand handmatig scherpstellen staat.
- 🔧 MF-schakeling is beschikbaar met Micro Four Thirds-lenzen die zijn gemaakt door OM Digital Solutions of OLYMPUS. Raadpleeg '[Lenzen met MF-schakeling](#)' (P.477) voor meer informatie over lenzen die zijn uitgerust met MF-schakeling.

Scherpstelrichting lens (Scherpstelring)

: **PASMB** /S&Q: **PASM**

Kies de richting waarin de scherpstelring wordt gedraaid om de scherpstelling aan te passen.

Menu

- **MENU** → **AF** → 7. MF → Scherpstelring



Draai de scherpstelring linksom om de brandpuntsafstand te vergroten.



Draai de scherpstelring rechtsom om de brandpuntsafstand te vergroten.

De lenspositie resetten bij uitschakeling (Reset lens)

: **PASMB** /S&Q: **PASM**

U hebt de optie om de lens niet terug te zetten op de resetfocuspositie wanneer de camera wordt uitgeschakeld. Hiermee kunt u de camera uitschakelen zonder de focuspositie te wijzigen.

Menu

- **MENU** → **AF** → 7. **MF** → Reset lens

Uit	De focuspositie van de lens wordt niet gereset als u de camera uitschakelt. Powerzoomlens gaan ook terug naar de zoompositie waarin deze stonden voordat u de camera hebt uitgeschakeld.
Aan	De focuspositie van de lens wordt gereset als u de camera uitschakelt.





Meting en belichting

De belichting regelen (Belichtingscompensatie)

: **PASMB** /S&Q: **PASM**

U kunt de door de camera automatisch geselecteerde belichting wijzigen, zodat deze past bij uw artistieke ideeën. Kies positieve waarden om beelden helderder te maken en negatieve waarden om beelden donkerder te maken.

Knop

- In opnamemodi anders dan **M**: **Fn**-knop →    
- In opnamemodus **M**: Draai aan de voorste of achterste regelaar terwijl u de knop **Fn** indrukt.

Superbedieningspaneel

- **OK** → Belichtingscompensatie

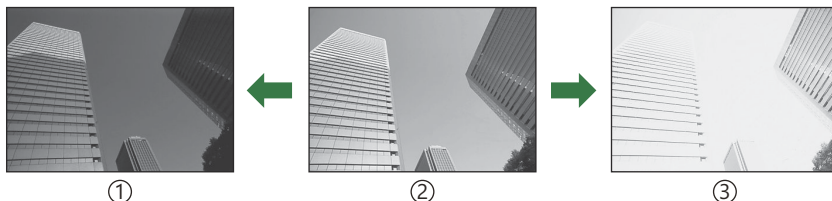

- ① Negatief (-)
- ② Geen compensatie (0)
- ③ Positief (+)

- Tijdens het fotograferen kan de belichtingscompensatie worden aangepast met max. $\pm 5,0$ EV. De zoeker en live view tonen de effecten van waarden die niet hoger liggen dan $\pm 3,0$ EV. De belichtingsbalk knippert wanneer de waarde boven de $\pm 3,0$ EV uitkomt.
- De belichtingscompensatie kan tijdens filmopnamen worden aangepast met $\pm 3,0$ EV.
- Tijdens het maken van filmopnamen kan de belichtingscompensatie worden aangepast met behulp van de voorste of achterste regelaar of aanraakbedieningen.



- ① Belichtingsbalk
- ② Belichtingscompensatiewaarde

👉 Om de effecten van belichtingscompensatie te bekijken in live view, selecteert u **[Standaard]** voor **[LV-modus]** (P.381) en **[Uit]** voor **[Nachtzicht]** (P.382).

Belichtingscompensatie aanpassen

Modi P, A en S

1. Draai aan de voorste regelaar om de belichtingscompensatie aan te passen.
 - U kunt ook een waarde kiezen door op de **Fn**-knop te drukken en de knoppen \triangleleft \triangleright te gebruiken.
2. Laat de ontspanknop los.

Modus M

Selecteer in de **[P/A/S/M]**-modus **[ISO-auto]** (P.176) en **[Auto]** voor **[ISO]** (P.171).
 Selecteer in de **[S&Q]**-modi **[S&Q]** voor **[MISO-auto]** (P.176) en **[Auto]** voor **[ISO]** (P.171).

1. Druk op de **Fn**-knop en draai vervolgens aan de voorste of achterste regelaar om de belichtingscompensatie aan te passen.
2. Laat de ontspanknop los.

Belichtingscompensatie resetten

Houd de **OK**-knop ingedrukt om de belichtingscompensatie te resetten.

EV-stappen voor belichtingsregeling (EV-stap)

: **PASMB** /S&Q: **PASM**

Kies de grootte van de stappen die worden gebruikt bij het aanpassen van de sluitertijd, het diafragma, de belichtingscompensatie en andere belichtingsparameters. Kies uit 1/3, 1/2 en 1 EV.

Menu

- MENU → ₁ → 4. Belichting → EV-stap

De belichting fijnstellen (Belichtingsafst.)

: **PASMB** /S&Q: **PASM**

De belichting verfijnen. Gebruik deze optie als u de resultaten van auto-belichting consistent lichter of donkerder wilt hebben.

- ① Fijnafstelling is normaal gesproken niet nodig. Gebruik deze alleen indien noodzakelijk. Onder normale omstandigheden kunt u de belichting aanpassen met belichtingscompensatie (P.157).
- ① Belichting fijnafstellen verlaagt de hoeveelheid belichtingscompensatie die beschikbaar is in de richting (+ of -) waarin de belichting was fijnafgesteld.



Menu

- MENU →  → 4. Belichting → Belichtingsafst.

 (digitale ESP-meting)	Stel de hoeveelheid fijnafstelling in voor wanneer de meetmethode A is. [-1] - [±0] - [+1]
 (midden-gewogen gemiddelde)	Stel de hoeveelheid fijnafstelling in voor wanneer de meetmethode B is. [-1] - [±0] - [+1]
 (spotmeting)	Stel de hoeveelheid fijnafstelling in voor wanneer de meetmethode C is. [-1] - [±0] - [+1]

Flikkering onder led-verlichting verminderen (-flikkeringdetectie/-flikkeringdetectie)

: **PASMB** /S&Q: **PASM**

In foto's die onder led-verlichting worden opgenomen, kunnen kleurenbanden ontstaan. Gebruik [-flikkeringdetectie]/[-flikkeringdetectie] voor het optimaliseren van sluitertijden terwijl de bandvorming in het scherm wordt weergegeven.

- ⚠ Deze modus kan worden gebruikt in de stille modus en met Pro Capture-opnames bij het draaien van de modusknop naar **S** of **M** in de -modus.
- ⚠ Het bereik van beschikbare sluitertijden is beperkt.

Menu

- **MENU** →  → 4. Belichting → -flikkeringdetectie
- **MENU** →  → 1. Basisinstellingen/beeldkwaliteit → -flikkeringdetectie

- Wanneer deze functie wordt ingesteld op **[Aan]**, wordt 'FlickerScan' weergegeven.

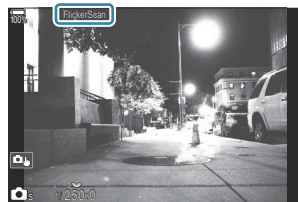

- ⚠ Focus pieken en het LV-superbedieningspaneel zijn niet beschikbaar in de flikkeringsdetectieweergave. Als u deze items wilt gebruiken, drukt u eerst op de **INFO**-knop om de flikkeringsdetectieweergave te sluiten.

De sluitertijd kiezen

- Kies een sluitertijd met de voorste of achterste regelaar of met de Δ ∇ -knoppen. Indien gewenst, kan de sluitertijd worden geselecteerd door Δ ∇ ingedrukt te houden.
- U kunt ook aan de voorste regelaar draaien om de sluitertijd aan te passen in de belichtingsstappen die zijn geselecteerd voor **[EV-stap]** (P.160).
- Blijf de sluitertijd aanpassen totdat de bandvorming niet meer zichtbaar is in het scherm.
- Vergroting van de weergave (P.115) maakt het makkelijker om te controleren op bandvorming.
- Druk op de **INFO**-knop; het scherm wijzigt en 'FlickerScan' wordt niet meer weergegeven. U kunt het diafragma en de belichtingscompensatie aanpassen. Gebruik hiervoor de voorste of achterste regelaar of de pendelknop.
- Druk meerdere keren op de **INFO**-knop om terug te keren naar de flikkeringsdetectieweergave.

Kiezen hoe de camera de helderheid meet (Meting)

 : **PASMB**  /S&Q: **PASM**







U kunt kiezen hoe de camera de helderheid van het onderwerp meet.



Superbedieningspaneel

- **OK** → Meting

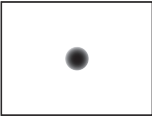
Menu

- **MENU** →  → 5. Meting → Meting

	Digitale ESP-meting	Geschikt voor de meeste scènes, inclusief onderwerpen met achtergrondverlichting. De camera meet 324 delen van het kader en berekent de optimale belichting waarbij rekening wordt gehouden met de aard van de scène.	
	Lichtmeting met nadruk op het centrum	Geschikt voor composities waarbij het belangrijkste onderwerp in het midden van het kader wordt geplaatst. De camera stelt de belichting in, gebaseerd op het gemiddelde lichtniveau van het volledige frame en met het grootste gewicht voor het gebied in het midden.	
	Spotmeting	Gebruik een specifiek deel van het onderwerp voor de belichtingsmeting. De camera meet een klein gedeelte (ongeveer 2%) van het frame.	
	Hi Spotmeting (licht)	Verhoogt de belichting van de spotmeting. Zorgt ervoor dat lichte onderwerpen licht worden weergegeven.	
	Sh Spotmeting (schaduw)	Verlaagt de belichting van de spotmeting. Zorgt ervoor dat donkere onderwerpen donker worden weergegeven.	



 De spotmetingpositie kan worden ingesteld op het geselecteerde AF-doel.  'Het focusdoel meten ([::Spotmeting)' (P.170)



De belichting vergrendelen (AE Lock)

 : **PASMB**  /S&Q: **PASM**

U kunt de belichting vergrendelen door op de knop te drukken. Gebruik deze functie wanneer u de focus en belichting apart wilt aanpassen of wanneer u verschillende foto's bij dezelfde belichting wilt maken.

Knop

- -modus: De knop waaraan de **[AEL]**-functie is toegewezen in **[Knopfunctie]**
- /S&Q-modi: **CP**-knop

ⓘ In -modus moet u **[AEL]** (P.353) van tevoren toewijzen aan een bedieningselement met behulp van **[Knopfunctie]** (P.351).

🔊 De camera kan zo worden ingesteld dat de vergrendeling na opnemen automatisch wordt opgeheven.  **[AEL Autom. resetten]** (P.167)

- Als u eenmaal op de AEL-knop drukt, wordt de belichting vergrendeld en wordt 'AEL' weergegeven.
- Druk nogmaals op de knop om de AE-vergrendeling op te heffen.
- De vergrendeling wordt geannuleerd zodra u de modusknop, de knop **MENU** of de knop **OK** gebruikt.

AE-vergrendeling belichtingsmeting (meting tijdens **AEL**)

 : **PASMB**  /S&Q: **PASM**

Kies de meetmethode die wordt gebruikt voor het meten van belichting als belichting is vergrendeld met behulp van de knop waaraan de functie **[AEL]** (P.353) is toegewezen in **[Knopfunctie]** (P.351).

Menu

• MENU →  → 5. Meting → Meting tijdens **AEL**

- Voor meer informatie over AE lock, zie 'De belichting vergrendelen (AE Lock)' (P.165).

Auto	De belichting wordt gemeten met de methode die is geselecteerd voor [Meting] (P.164).
 (midden-gewogen gemiddelde)	De camera stelt de belichting in, gebaseerd op het gemiddelde lichtniveau van het volledige frame en met het grootste gewicht voor het gebied in het midden.
 (spotmeting)	De camera meet een klein gedeelte (ongeveer 2%) van het frame.
 Hi (spotmeting licht)	Verhoogt de belichting van de spotmeting. Zorgt ervoor dat lichte onderwerpen licht worden weergegeven.
 Sh (spotmeting schaduw)	Verlaagt de belichting van de spotmeting. Zorgt ervoor dat donkere onderwerpen donker worden weergegeven.

AE-vergrendeling opheffen na opnemen (AEL Autom. resetten)

 : PASMB  /S&Q: PASM

Configureer de camera dusdanig dat de vergrendeling na het opnemen automatisch wordt opgeheven wanneer de belichting is vergrendeld met behulp van de knop waaraan de functie **[AEL]** (P.353) is toegewezen in **[ Knopfunctie]** (P.351).

Menu

• MENU →  → 5. Meting → **[AEL]** Autom. resetten

Nee	De belichting blijft na het opnemen vergrendeld. Druk op de AEL -knop om de vergrendeling op te heffen.
Ja	De belichtingsvergrendeling wordt na het opnemen opgeheven.

 Wanneer meerdere foto's worden genomen met functies als sequentieel opnemen, eigen zelfontspanner of intervalopnamen, wordt de belichtingsvergrendeling opgeheven nadat een serie foto's is genomen.

De belichting vergrendelen wanneer de ontspanknop half wordt ingedrukt (AEL door half indr.)

: **PASMB** /S&Q: **PASM**

Configureer de camera dusdanig dat de belichting wordt vergrendeld wanneer de ontspanknop half wordt ingedrukt.

Menu

• MENU →  → 5. Meting → AEL door half indr. 

Nee	De belichting wordt niet vergrendeld wanneer de ontspanknop half wordt ingedrukt. De belichting wordt bepaald op basis van de opname-omstandigheden wanneer de ontspanknop volledig wordt ingedrukt.
Ja	De belichting wordt vergrendeld wanneer de ontspanknop half wordt ingedrukt.
Alleen S-AF	De belichting wordt alleen vergrendeld wanneer de ontspanknop half wordt ingedrukt wanneer de AF-modus [S-AF] , [S-AF MF] , [*AF] of [*AF MF] is.

- ⓘ Als de belichting wordt vergrendeld door op de knop te drukken waaraan de functie **[AEL]** (P.353) is toegewezen in **[Knopfunctie]** (P.351), blijft deze vergrendeld wanneer u de ontspanknop half indrukt, ongeacht deze instelling.
- 🔧 Als u de camera dusdanig configureert dat de belichting niet wordt vergrendeld wanneer u de ontspanknop half indrukt, kunt u kiezen of de camera de helderheid voor elk frame meet tijdens sequentieel opnemen. 🖱️ 'Metingopties instellen voor sequentieel opnemen (Meting tijdens )' (P.169)



Metingopties instellen voor sequentieel opnemen (Meting tijdens)

: **PASMB** /S&Q: **PASM**

Menu

- MENU →  → 5. Meting → Meting tijdens 

Nee	De camera meet de belichting wanneer het eerste frame wordt opgenomen en de belichting wordt vergrendeld tijdens sequentieel opnemen.
Ja	De camera meet de helderheid en bepaalt de belichting voor elk frame.

- ⓘ Als belichting wordt vergrendeld door op de knop te drukken waaraan de functie **[AEL]** (P.353) is toegewezen in **[Knopfunctie]** (P.351) (P.165) of de ontspanknop half in te drukken (P.168), blijft de belichting vergrendeld tijdens sequentiële opname, zelfs wanneer **[Meting tijdens **] is ingesteld op **[Ja]**.
- ⓘ Wanneer **[SH1]** of **[ProCap SH1]** is ingesteld, **[Meting tijdens **] is vastgezet op **[Nee]**.

Het focusdoel meten ([-:~:]Spotmeting)



 : **PASMB**  /S&Q: **PASM**







Kies of de camera het huidige AF-doel meet als u [[Meting]. U kunt de instellingen separaat aanpassen voor spotmeting, spotmeting licht en spotmeting schaduw.

Menu

• MENU →  → 5. Meting → [-:~:]Spotmeting

1. Selecteer een meetmethode waarmee u wilt dat de camera het huidige AF-doel meet en zet er een vinkje (✓) naast.
 - Selecteer een optie met behulp van   en druk op de **OK**-knop om een vinkje (✓) naast de optie te zetten. Druk nogmaals op de **OK**-knop om het vinkje te verwijderen.

Spot	Toegepast wanneer [Meting] [
Spot licht	Toegepast wanneer [Meting] [ Hi] (spotmeting licht) is.
Spot schaduw	Toegepast wanneer [Meting] [ Sh] (spotmeting schaduw) is.

-  De geselecteerde optie wordt van kracht wanneer []Single of []Small is geselecteerd als de AF-doelmodus (P.110).
-  De camera zoomt in op het geselecteerde AF-doel tijdens focuszoom (P.115).
-  Wordt net toegepast als er een instelling anders dan **[Uit]** is geselecteerd voor **[Onderwerpdetectie]**.
-  Niet toegepast wanneer **[C-AF+TR]** of **[C-AF+TR **] is geselecteerd voor AF-modus.







ISO-gevoeligheid aanpassen (ISO)

 : **PASMB**  / **S&Q: PASM**

Selecteer een waarde op basis van de helderheid van het onderwerp. Als u hogere waarden instelt, kunt u donkerdere scènes fotograferen, maar ontstaat er tevens meer 'ruis' (vlekken). Selecteer **[Auto]** zodat de camera de gevoeligheid instelt in overeenstemming met de lichtomstandigheden.

Superbedieningspaneel

- **OK** → ISO

 ISO-gevoeligheid wordt afzonderlijk ingesteld voor de fotografiemodus (-modus) en filmmodus (/S&Q-modi). De instellingen kunnen ook algemeen worden gemaakt.  'Items selecteren om afzonderlijk in te stellen voor foto's en films (Aparte instellingen /)' (P.297)

Auto	<p>De gevoeligheid wordt automatisch aangepast aan de opnameomstandigheden.</p> <p>Tijdens foto's maken kunt u de maximum- en standaardwaarden kiezen voor ISO-gevoeligheid (P.174).</p> <p>U kunt de sluitertijd waarbij ISO-gevoeligheid begint toe te nemen wijzigen in de modi P en A (P.175).</p> <p> Tijdens filmopname wordt de ISO-gevoeligheid ingesteld op waarden van ISO 200 tot 12800. Wanneer de modusknop wordt gedraaid naar M, kan automatische ISO-gevoeligheidsbediening worden ingeschakeld door [Aan] te selecteren voor [MISO-auto]. U kunt ook de maximale en standaardwaarden voor ISO-gevoeligheid kiezen.  'Het bereik van de ISO-gevoeligheidswaarden instellen die zijn geselecteerd in de modus [Auto] (ISO-A Boven/stand. / MISO-A Boven/stand.)' (P.174)</p>
L80, L100, 200-102400 (fotografie)	<p>Kies een waarde voor ISO-gevoeligheid. In de P/A/S-modi wordt [Auto] aanbevolen voor scènes waarbij de helderheid regelmatig verandert.</p> <p> [L80] en [L100] zijn beschikbaar bij alle belichtingsstapwaarden.</p> <p> [L80] en [L100] verlagen het dynamische bereik.</p>
200-12800 (filmopname)	<p>Kies een waarde voor ISO-gevoeligheid. ISO 200 biedt een goede balans tussen ruis en dynamisch bereik.</p>

- ⑦ Het combineren van **[ISO]**-waarden die hoger liggen dan ISO 16000 voor instellingen die een elektronische sluiters gebruiken (bijvoorbeeld stille modus of focus-bracketing), stelt de synchronisatiesnelheid van de flits in op 1/50 s.
- ⑦ Onafhankelijk van de geselecteerde ISO-waarde bedraagt de flitsynchronisatiesnelheid 1/50 s tijdens ISO-bracketing en in stille modus.
- ⑦ ISO-gevoeligheid kan tijdens het opnemen worden aangepast met aanraakbedieningen (P.82), door aan de voorste of achterste regelaar te draaien (P.368) of door de knoppen te gebruiken (P.351).
- ⑦ Als **[Dramatische toon]** of **[Aquarel]** wordt gekozen voor de fotomodus in de -modus, zal de gevoeligheid de ISO 1600 niet overschrijden wanneer **[Auto]** is geselecteerd.
- ⑦ De volgende beperkingen zijn van toepassing, afhankelijk van de fotomodus:
 - **[OM-Log400], [HLG], [OM-Cinema1], [OM-Cinema2]:**
 - Als de **[Beeldsnelh. tijdens afsp.]** die voor de filmkwaliteit is geselecteerd 23,98p, 24,00p, 25,00p of 29,97p is, wordt **[Auto]** beperkt door gevoeligheden van ISO 400-6400.
 - Als de **[Beeldsnelh. tijdens afsp.]** die voor de filmkwaliteit is geselecteerd 50,00p of 59,94p is, **[Auto]** beperkt door gevoeligheden van ISO 400-12800.
 - De laagste waarde die u handmatig kunt selecteren is ISO 400.
 - **[Dramatische toon] / [Aquarel]:**
 - **[Auto]** wordt beperkt tot de ISO-gevoeligheden 200-3200.
 - **Andere creatieve filters dan [Dramatische toon] / [Aquarel]:**
 - Als de **[Beeldsnelh. tijdens afsp.]** die voor de filmkwaliteit is geselecteerd 23,98p, 24,00p, 25,00p of 29,97p is, wordt **[Auto]** beperkt door gevoeligheden van ISO 200-3200.
 - Als de **[Beeldsnelh. tijdens afsp.]** die voor de filmkwaliteit is geselecteerd 50,00p of 59,94p is, **[Auto]** beperkt door gevoeligheden van ISO 200-6400.
 - **Overige fotomodi:**
 - Als de **[Beeldsnelh. tijdens afsp.]** die voor de filmkwaliteit is geselecteerd 23,98p, 24,00p, 25,00p of 29,97p is, wordt **[Auto]** beperkt door gevoeligheden van ISO 200-6400.

EV-stappen voor ISO-gevoeligheidsregeling (ISO-stap)

: **PASMB** /S&Q: **PASM**

Kies de grootte van de stappen die worden gebruikt bij het aanpassen van de ISO-gevoeligheid. Kies uit 1/3 en 1 EV.

Menu

- **MENU** → ₁ → 3. ISO/ruisonderdrukking → ISO-stap

Het bereik van de ISO-gevoeligheidswaarden instellen die zijn geselecteerd in de modus [Auto] (📷 ISO-A Boven/stand. / 📷M ISO-A Boven/stand.)

📷: PASMB 📷/S&Q: PASM

Kies het bereik van ISO-gevoeligheidswaarden die door de camera worden geselecteerd wanneer [Auto] is geselecteerd voor [ISO].

Menu

- MENU → 📷₁ → 3. ISO/ruisonderdrukking → 📷 ISO-A Boven/stand.
- MENU → 📷/S&Q → 3. ISO/ruisonderdrukking → 📷M ISO-A Boven/stand.

Bovengrens	Kies de maximale gevoeligheid die automatisch door de camera wordt geselecteerd. Stel de waarde in met behulp van Δ ∇ of de voorste/achterste regelaars.
Standaard	Kies de standaardgevoeligheid. Stel de waarde in met behulp van Δ ∇ of de voorste/achterste regelaars.

- Wissel tussen [Bovengrens] en [Standaard] met behulp van \triangleleft \triangleright .

⚠ De bovengrens en de standaardinstellingen verschillen tijdens fotografie en tijdens filmopnames.
Als de optimale belichting niet kan worden bereikt met de ingestelde diafragma en sluitertijd, wordt een lagere gevoeligheid toegepast.

De sluitertijd instellen waarop de camera automatisch de ISO-gevoeligheid verhoogt (📷 ISO-A Laagste S/S)

📷: **PASMB** 📷/S&Q: **PASM**

Kies de sluitertijd waarop de camera begint met het verhogen van de ISO-gevoeligheid wanneer **[Auto]** is geselecteerd voor **[ISO]**.

Menu

• **MENU** → 📷₁ → 3. ISO/ruisonderdrukking → 📷 ISO-A Laagste S/S

Auto	De camera stelt dit automatisch in.
1/8000 - 60"	De camera begint de ISO-gevoeligheid te verhogen bij de vastgestelde sluitertijd. Druk op de knop OK en stel de sluitertijd in met Δ ▽ .

De modi kiezen waarin [Auto] kan worden gebruikt voor de ISO-gevoeligheid (📷ISO-auto / 📷MISO-auto)

📷: **PASMB** 📷/S&Q: **PASM**

Kies de modi waarin **[Auto]** kan worden gebruikt voor de ISO-gevoeligheid.

Menu

- MENU → 📷₁ → 3. ISO/ruisonderdrukking → 📷ISO-auto
- MENU → 📷 → 3. ISO/ruisonderdrukking → 📷MISO-auto

📷ISO-auto

P/A/S	[Auto] kan worden gebruikt voor de ISO-gevoeligheid wanneer de opnamemodus P , A of S is.
P/A/S/M	[Auto] kan worden gebruikt voor de ISO-gevoeligheid wanneer de opnamemodus P , A , S of M is.

📷MISO-auto

Uit	[Auto] kan niet worden gebruikt voor de ISO-gevoeligheid wanneer de opnamemodus M is in de modi 📷/S&Q.
Aan	[Auto] kan worden gebruikt voor de ISO-gevoeligheid wanneer de opnamemodus M is in de modi 📷/S&Q.





Opties hoge ISO-ruisonderdrukking

(Ruisfilter / Ruisfilter)

: **PASMB** /S&Q: **PASM**

Verminder beeldstoringen ('ruis') in films die zijn opgenomen met hoge ISO-waarden. Hiermee kunt u de korreligheid verminderen in films die met weinig licht zijn opgenomen. U kunt de hoeveelheid ruisonderdrukking instellen.

Menu

- MENU →  → 3. ISO/ruisonderdrukking →  Ruisfilter
- MENU →  → 3. ISO/ruisonderdrukking →  Ruisfilter

Uit	Ruisonderdrukking uitgeschakeld.
Laag	
Standaard	Kies de hoeveelheid ruisonderdrukking die moet worden toegepast.
Hoog	

Beeldverwerkingsopties (Lage ISO-waarde)

 : **PASMB**  / S&Q : **PASM**

Kies het verwerkingstype dat wordt toegepast op foto's die zijn genomen met een lage ISO-gevoeligheid met sequentieel opnemen.

Menu

- **MENU** →  → 3. ISO/ruisonderdrukking → Lage ISO-waarde

Bwngng als prior.	De beeldverwerking wordt aangepast, zodat het aantal foto's, dat in een enkele burst kan worden gemaakt, niet wordt beperkt.
Details als prior.	De beeldverwerking geeft prioriteit aan de beeldkwaliteit.

 Foto's die worden gemaakt in modus Enkele opname worden verwerkt in [**Details als prior.**]-modus, zelfs als [**Bwngng als prior.**] is geselecteerd.

Ruisonderdrukkingsopties bij lange belichting (Ruisonderdrukking)

 : **PASMB**  / S&Q : **PASM**

Kies of foto's die zijn genomen met lange sluitertijden, moeten worden bewerkt om beeldartefacten ("ruis") te verminderen. Bij lange sluitertijden wordt ruis veroorzaakt door de warmte die ontstaat in de camera zelf. Na het opnemen van de foto maakt de camera een tweede beeld ten behoeve van de ruisonderdrukking, waardoor er een wachttijd ontstaat die gelijk is aan de geselecteerde sluitertijd, voordat de volgende foto kan worden gemaakt.

Menu

• MENU →  → 3. ISO/ruisonderdrukking → Ruisonderdrukking

Uit	Er wordt geen ruisonderdrukking toegepast.
Aan	Ruisonderdrukking wordt uitgevoerd bij alle sluitertijden.
Auto	Ruisonderdrukking wordt automatisch toegepast als de interne temperatuur van de camera is verhoogd.

- ⓘ Tijdens ruisonderdrukking toont de camera de resterende tijd totdat het proces is voltooid.
- ⓘ Tijdens sequentiële opnamen wordt **[Uit]** automatisch geselecteerd en wordt de ruisonderdrukking niet uitgevoerd.
- ⓘ De ruisonderdrukking levert mogelijk niet het gewenste effect, afhankelijk van het onderwerp en de opname-omstandigheden.
- ⚙ Om deze functie in stille modus te gebruiken moet u de instelling **[Instell. voor stille opn. [♥]]** configureren (P.204).

Fotografie met flits

Een flitser gebruiken (Flitserfotografie)

Wanneer u een flitser gebruikt die geschikt is om met deze camera te worden gebruikt, kunt u uit diverse opnamemodi kiezen.

Flitsers ontworpen voor gebruik met de camera

Kies een flitser die past bij uw wensen, waarbij u rekening houdt met factoren als de vereiste uitvoer en of de flitser macrofotografie ondersteunt. Flitsers die zijn ontwikkeld om met de camera te communiceren, ondersteunen diverse flitsmodi, zoals TTL auto en super FP. Flitsers kunnen op de flitserschoen van de camera worden bevestigd of worden verbonden met een kabel (apart verkrijgbaar) en flitserbeugel. De camera ondersteunt ook de volgende draadloze flitsystemen:

Flitsfotografie met radiogestuurde bediening: Modi CMD, ⚡CMD, RCV en X-RCV

De camera bedient een of meer flitsers met afstandsbediening door middel van radiosignalen. Het bereik van locaties waarin de flitsers kunnen worden geplaatst, wordt op deze manier groter. Flitsers kunnen andere compatibele flitsers bedienen of worden uitgerust met radiozenders/-ontvangers om het gebruik van flitsers mogelijk te maken die anders geen radiogestuurde flitsregeling ondersteunen.

Flitserfotografie met draadloze afstandsbediening: RC-modus

De camera bedient een of meer flitsers met afstandsbediening door middel van optische signalen. De flitsmodus kan worden geselecteerd met camerabedieningen ([P.190](#)).

Functies die beschikbaar zijn met compatibele flitsers

Flitser	Flitsregeling	GN (Richtgetal, ISO 100)	Ondersteunde draadloze systemen
FL-700WR	TTL-AUTO, MANUAL, FP TTL AUTO, FP MANUAL, MULTI, RC, SL MANUAL	GN 42 (75/150 mm ¹) GN 21 (12/24 mm ¹)	CMD, ⚡CMD, RCV, X-RCV, RC
FL-900R	TTL-AUTO, AUTO, MANUAL, FP TTL AUTO, FP MANUAL, MULTI, RC, SL AUTO, SL MANUAL	GN 58 (100/200 mm ¹) GN 27 (12/24 mm ¹)	RC
STF-8	TTL-AUTO, HANDMATIG, RC ²	GN 8,5	RC ²
FL-LM3	Afhankelijk van camera- instellingen	GN 9,1 (12/24 mm ¹)	RC ²

1 Maximale brandpuntsafstand van de lens waarop de eenheid flitsdekking kan geven (cijfers na de schuine streep zijn corresponderende brandpuntsafstanden op 35 mm-formaat).

2 Werkt alleen als zender.

Compatibele flitsers verbinden

De gebruikte methoden om externe flitsers te bevestigen en te bedienen zijn afhankelijk van de flitser. Raadpleeg de documentatie die bij de flitser is geleverd voor meer informatie. Deze instructies zijn van toepassing op de FL-LM3.

⚠ Bevestig dat zowel de camera als de flitser uit staan. Het bevestigen of verwijderen van een flitser terwijl een van beide apparaten aan staat, kan de apparatuur beschadigen.

1. Haal het flitsschoen-dekseltje van de flitsschoen en bevestig de flitser.

- Schuif de flitser op de flitsschoen totdat de voet aan de achterkant van de schoen op zijn plaats klikt.

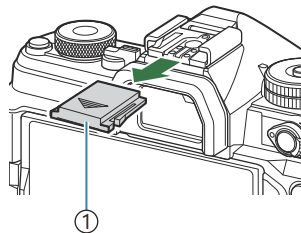

① Flitsschoendekseltje

2. Positioneer de flitserkop voor bounce-flitsfotografie of directe verlichting.

- De flitserkop kan op en neer of links en rechts worden bewogen.

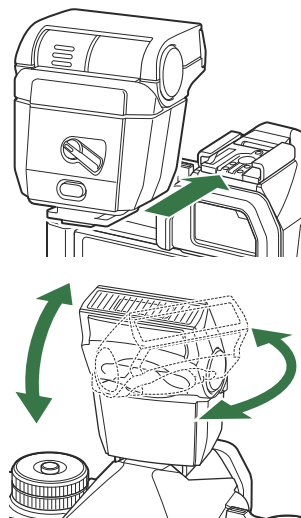

⚠ Weet dat de flitsintensiteit mogelijk onvoldoende is voor de juiste belichting wanneer bounce-flitsverlichting wordt gebruikt.

3. Draai de **ON/OFF**-schakelaar van de flits naar de **ON**-stand.

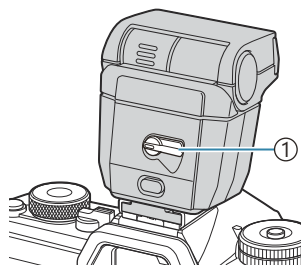

① ON/OFF-schakelaar

- Draai de schakelaar naar de **OFF**-stand wanneer de flits niet wordt gebruikt.

Flitsers verwijderen

1. Houd de **UNLOCK**-knop ingedrukt en schuif de flitser van de flits schoen af.

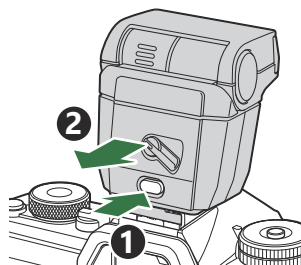

Een flitsmodus kiezen (Flitsmodus)







 : **PASMB**  / S&Q : **PASM**

Superbedieningspaneel

- OK → Flitsmodus

Flitsmodi

De weergegeven flitsmodi variëren afhankelijk van de configuratie van [\[Instellingen voor flitsmodus\]](#) (P.188).





	Invulflits	Schakel de flits in.  De sluitertijd kan worden ingesteld op waarden die zijn geselecteerd voor [⚡ Ondergrens] (P.192) en [⚡ X-sync.] (P.191).
	Flits uit	Schakel de flits uit.  De flits flitst niet, zelfs wanneer de flitser aan staat.
 Slow	Slow	Trage sluitertijden worden gebruikt om het hoofdonderwerp en de achtergrond vast te leggen.  De sluitertijd is ingesteld volgens de belichtingswaarde die is gemeten door de camera en is niet beperkt tot de geselecteerde optie voor [⚡ Ondergrens] .
 Manual	Handmatig	De flits flitst op het geselecteerde niveau. Verschijnt alleen wanneer de FL-LM3 en STF-8 zijn bevestigd.

Flitsmodi en instellingencombinaties

De flitsmodi en vereiste instellingencombinatie voor elk zijn als volgt.



Flitsmodus: Invulflits

Deze instelling is alleen beschikbaar in de modi **P/A/S/M/B**.

[Rode-ogenreductie] 1	[Synchronisatie-instell.] ¹	Display superbedieningspaneel	Rode-ogenreductie	Flitsmoment
[Nee]	[Eerste gordijn]		Nee	Synchronisatie met voorste gordijn
	[Tweede gordijn]			Synchronisatie met achterste gordijn ²
[Ja]	[Eerste gordijn]		Ja	Synchronisatie met voorste gordijn
	[Tweede gordijn]			Synchronisatie met achterste gordijn ²

1 De vermindering van rode ogen wordt ingesteld in **[Rode-ogenreductie]** en de flitsertiming wordt ingesteld in **[Synchronisatie-instell.]**.  [\[Instellingen voor flitsmodus\] \(P.188\)](#)

2 Zelfs als **[Tweede gordijn]** is geselecteerd voor **[Synchronisatie-instell.]**, gaat de flitser af in eerste gordijn-synchronisatie als [\[Live Comp\] \(P.75\)](#) is ingesteld in **B**-modus.

 In de modi **P/A/S/M** is het bereik van beschikbare sluitertijden 60 s tot en met 1/250 s. Het bereik van beschikbare sluitertijden kan verder worden beperkt met de opties in het menu.  [\[⚡ X-sync.\] \(P.191\)](#), [\[⚡ Ondergrens\] \(P.192\)](#)

Flitsmodus: Slow

Deze instelling is alleen beschikbaar in de modi **P/A**.

[Rode-ogenreductie] 1	[Synchronisatie-instell.] ¹	Display superbedieningspaneel	Rode-ogenreductie	Flitsmoment
[Nee]	[Eerste gordijn]	⚡ Slow	Nee	Synchronisatie met voorste gordijn
	[Tweede gordijn]	⚡ Slow2		Synchronisatie met achterste gordijn
[Ja]	[Eerste gordijn]	⚡👁️ Slow	Ja	Synchronisatie met voorste gordijn
	[Tweede gordijn]	⚡👁️ Slow2		Synchronisatie met achterste gordijn



1 De vermindering van rode ogen wordt ingesteld in **[Rode-ogenreductie]** en de flitsertiming wordt ingesteld in **[Synchronisatie-instell.]**. 🖱️ [\[Instellingen voor flitsmodus\] \(P.188\)](#)

🕒 Het bereik van beschikbare sluitertijden is 60 s tot en met 1/250 s. Het bereik van beschikbare sluitertijden kan verder worden beperkt met de opties in het menu. 🖱️ [\[⚡ X-sync.\] \(P.191\)](#), [\[⚡ Ondergrens\] \(P.192\)](#)

Flitsmodus: Handmatig

Deze optie verschijnt alleen wanneer de FL-LM3 is bevestigd. Deze instelling is alleen beschikbaar in de modi **P/A/S/M/B**.

[Rode-ogenreductie]	[Synchronisatie-instell.]	Display superbedieningspaneel	Rode-ogenreductie	Flitsmoment
(ongeacht de instelling)	(ongeacht de instelling)	⚡ Manual	Nee	Synchronisatie met voorste gordijn

☞ In de modi **P/A/S/M** is het bereik van beschikbare sluitertijden 60 s tot en met 1/250 s. Het bereik van beschikbare sluitertijden kan verder worden beperkt met de opties in het menu.   **X-sync.]** (P.191), **[⚡ Ondergrens]** (P.192)

☞ U kunt het flitsvermogen selecteren door **[⚡ Manual]** te selecteren met de knop   en te drukken op de knop **INFO**, of door **[Handmatige waarde]** te selecteren in het superbedieningspaneel.

- ① In de modus Rode-ogenreductie, wordt de sluitersnelheid ongeveer een seconde na de eerste voorflits voor vermindering van rode ogen ontspannen. Beweeg de camera niet zolang de opname niet is voltooid. Houd in gedachten dat vermindering van rode ogen in sommige omstandigheden mogelijk niet het gewenste resultaat oplevert.
- ① De kortste beschikbare sluitertijd die beschikbaar is wanneer de flitser flitst is 1/250 s. Heldere achtergronden in foto's die worden gemaakt met de flitser kunnen overbelicht zijn.
- ① De flitsersynchronisatiesnelheid voor stille modi (P.204), opname met hoge resolutie (P.253) en focusbracketing (P.294) is 1/100 s. Bovendien stelt het combineren van **[ISO]**-waarden groter dan ISO 16000 met instellingen die een elektronische sluitersnelheid gebruiken (bijvoorbeeld stille modus of opnamen met focusbracketing) de flitsersynchronisatiesnelheid in op 1/50 s. De flitsersynchronisatiesnelheid wordt ook ingesteld op 1/50 s tijdens ISO-bracketing (P.291).
- ① Zelfs de minimaal beschikbare flitsintensiteit kan te fel zijn voor een korte afstand. Selecteer modus **A** of **M** en kies een kleiner diafragma (hoger f-nummer) of kies een lagere instelling voor **[ISO]** om overbelichting te voorkomen in foto's die op een korte afstand worden genomen.

Flitsmodi configureren (Instellingen voor flitsmodus)

: **PASMB** /S&Q: **PASM**

Kies welke modi worden weergegeven op het selectiescherm voor flitsmodus.

Menu

- MENU →  → 6. Flitser → Instellingen voor flitsmodus

Rode- ogenreductie	<p>Verminder 'rode ogen' in portretfoto's.</p> <p>[Nee]: de camera geeft de Rode-ogenreductie-modi niet weer.</p> <p>[Ja]: de camera geeft de Rode-ogenreductie-modi weer.</p>
Synchronisatie- instell.	<p>Kies wanneer de flits afgaat.</p> <p>[Eerste gordijn]: de flits gaat af wanneer de sluitser volledig geopend is.</p> <p>[Tweede gordijn]: De flitser gaat onmiddellijk voordat de sluitser sluit af. Bewegende onderwerpen lijken lichtsporen achter te laten.</p> 

Flitsvermogen aanpassen (Flitsbelichtingscomp.)

 : **PASMB**  /S&Q: **PASM**

Het uitgangsvermogen van de flitser kan worden aangepast als uw onderwerp over- of onderbelicht is hoewel de belichting in de rest van het beeld in orde is.

 Flitscompensatie is beschikbaar in andere modi dan handmatig.

Superbedieningspaneel

- **OK** ➔ Flitsbelichtingscomp.

 Wijzigingen aan de flitssterkte die met de externe flitser werden aangebracht, worden opgeteld bij de wijzigingen aan de flitssterkte die met de camera werden gemaakt.

Draadloze flitsbediening op afstand (⚡ RC-modus)

: **PASMB** /S&Q: **PASM**

Pas instellingen aan voor draadloze flitserbediening op afstand. De afstandsbediening is beschikbaar met optionele flitsers die draadloze afstandsbediening ('wireless RC flash') ondersteunen. Voor informatie over het gebruik van draadloze flitserbediening op afstand, zie [Flitserfotografie met draadloze afstandsbediening'](#) (P.482).

Menu

- **MENU** →  → 6. Flitser → ⚡ RC-modus

Uit	Draadloze flitserbediening op afstand uitgeschakeld.
Aan	Draadloze flitserbediening op afstand ingeschakeld. De camera geeft de instellingen weer voor draadloze flitserbediening op afstand.

- Als u [**Aan**] selecteert en op **OK** drukt in het stand-byscherm voor opnamen, wordt het superbedieningspaneel voor RC-modus weergegeven op de cameramonitor. Als u het normale superbedieningspaneel wilt weergeven, drukt u op de **INFO**-knop.

Een synchronisatiesnelheid kiezen voor de flits (⚡ X-sync.)

: **PASMB** /S&Q: **PASM**

Kies de kortste beschikbare sluitertijd voor foto's maken met een flitser.

Kies de kortste beschikbare sluitertijd voor foto's maken met een flitser, ongeacht de helderheid van het onderwerp.

Menu

• MENU → 1 → 6. Flitser → ⚡ X-sync.

De minimale sluitertijd kiezen (⚡ Ondergrens)

: **PASMB** /S&Q: **PASM**

Kies de kortste beschikbare sluitertijd voor foto's maken met een flitser in de modi **P/A**.

U kunt dit onderdeel gebruiken om de langst beschikbare sluitertijd voor de camera te kiezen als de sluitersnelheid automatisch tijdens flitsfotografie wordt geselecteerd.

ⓘ Dit heeft geen effect in langzame synchronisatiemodi (⚡Slow, ⚡Slow2, ⚡⦿Slow en ⚡⦿Slow2).

Menu

• MENU → 1 → 6. Flitser → ⚡ Ondergrens

Flits- en belichtingscompensatie (+

: **PASMB** /S&Q: **PASM**

Kies of de belichtingscompensatie wordt toegevoegd aan de waarde voor flitscompensatie. Voor meer informatie over flitscompensatie raadpleegt u '[Flitsvermogen aanpassen \(Flitsbelichtingscomp.\)](#)' (P.189).

Menu

• MENU → ₁ → 6. Flitser →  + 

Uit	De flits- en de belichtingscompensatie worden onafhankelijk ingesteld.
Aan	De waarde voor belichtingscompensatie wordt opgeteld bij de waarde voor flitscompensatie.

De belichtingsbalans instellen voor TTL-meting (Meting voor gebal. flits)

 : **PASMB**  /S&Q: **PASM**

Stel de belichtingsbalans in die moet worden gebruikt wanneer een externe flitser wordt gebruikt in TTL-metingmodus.

Menu

• **MENU** →  → 6. Flitser → Meting voor gebal. flits

Uit	Geeft tijdens de meting prioriteit aan het onderwerp.
Aan	Geeft tijdens het meten prioriteit aan de balans tussen het onderwerp en de achtergrond.

 Wanneer u **[Aan]** selecteert, wordt u geadviseerd om **[ISO]** in te stellen op **[Auto]**.

Sequentiële opname/zelfontspanner

Sequentiële opnamen/opnamen met zelfontspanner maken

: **PASMB** /S&Q: **PASM**

Pas instellingen aan voor burst-fotografie of fotografie met zelfontspanner. Kies een optie afhankelijk van uw onderwerp. Andere opties, waaronder anti-schok en stille modi, zijn ook beschikbaar.

🕒 Bij fotograferen met de zelfontspanner kunt u de camera het beste op een statief zetten.







Superbedieningspaneel



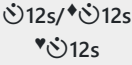

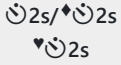
- OK ➔ Drive (/🔄)









Menu

- MENU ➔  ➔ 7. Drive-modus ➔ Drive (/🔄)

	Enkel	Een beeld vooruit. De camera neemt elke keer dat de ontspanknop helemaal wordt ingedrukt één foto.
	Sequentieel	De camera maakt foto's met een snelheid tot ongeveer 20 fps terwijl de ontspanknop volledig wordt ingedrukt. Als [C-AF] , [C-AF_{ME}] , [C-AF+TR] of [C-AF+TR_{ME}] is geselecteerd voor [AF-modus] (P.103), stelt de camera voor elke opname scherp. Wanneer [Meting tijdens ] (P.169) is ingesteld op [Ja] , meet de camera de helderheid en bepaalt de belichting voor elke opname.
 SH1	Hoge snelheid sequentieel SH1	De camera maakt foto's met een snelheid tot ongeveer 120 fps terwijl de ontspanknop volledig wordt ingedrukt. De scherpstelling, belichting en witbalans worden vergrendeld op de waarden van de eerste opname in elke reeks.

 SH2	Hoge snelheid sequentieel SH2	<p>De camera maakt foto's met een snelheid tot ongeveer 50 fps terwijl de ontspanknop volledig wordt ingedrukt. Als [C-AF], [C-AFME], [C-AF+TR] of [C-AF+TRME] is geselecteerd voor [AF-modus] (P.103), stelt de camera voor elke opname scherp.</p> <p>Wanneer [Meting tijdens] (P.169) is ingesteld op [Ja], meet de camera de helderheid en bepaalt de belichting voor elke opname.</p>
ProCap ProCap SH1 ProCap SH2	Pro Capture	Vastleggen begint wanneer de ontspanknop half wordt ingedrukt. De camera begint met het nemen van foto's wanneer de knop helemaal wordt ingedrukt, inclusief de foto's die zijn genomen terwijl de knop half was ingedrukt (P.206). Scherpstellen en belichting tijdens elke ProCap-modus zijn hetzelfde als [SH] (♥ Sequentieel), [SH1] (♥ Hoge snelheid sequentieel SH1) en [SH2] (♥ Hoge snelheid sequentieel SH2).
 12s /  12s	Zelfontspanner 12 sec	De sluiters wordt 12 seconden nadat de ontspanknop volledig is ingedrukt ontspannen. Het zelfontspannerlampje brandt ongeveer 10 seconden en gaat dan ongeveer 2 seconden knipperen voordat de sluiters wordt ontspannen. De camera stelt scherp wanneer de ontspanknop half wordt ingedrukt.
 2s /  2s	Zelfontspanner 2 sec	Wanneer de ontspanknop helemaal wordt ingedrukt, begint het zelfontspannerlampje te knipperen en wordt er na ongeveer 2 seconden een foto genomen. De camera stelt scherp wanneer de ontspanknop half wordt ingedrukt.
 C /  C	Eigen zelfontspanner	Pas de instellingen voor de zelfontspanner aan, inclusief de vertraging van de zelfontspanner en het aantal foto's dat wordt genomen wanneer de timer afloopt (P.201).

-  U kunt de framedoorvoersnelheid en het maximaal aantal opnamen in elke reeks kiezen (P.199).
-  Items die gemarkeerd zijn met  stellen u in staat opnames te maken waarbij de lichte wazigheid die wordt veroorzaakt door de werking van de sluiters, wordt gereduceerd. Gebruik deze optie als zelfs de kleinste beweging met de camera een waas kan veroorzaken, bijvoorbeeld bij het maken van macro- of telefoto-opnamen. Dit wordt geconfigureerd wanneer **[Anti-schok]** is ingesteld op **[Aan]** in **[Anti-schokinstell.]** (P.203).
-  Items die zijn gemarkeerd met  gebruiken de elektronische sluiters. Gebruik deze voor sluitertijden die korter zijn dan 1/8000 s of bij instellingen waarbij het geluid van de sluiters niet gewenst is.

- 🔗  SH2 en ProCap SH2 en kunnen alleen worden gebruikt met specifieke lenzen. Ga naar onze website voor meer informatie.
- 🔗 Om de geactiveerde zelfontspanner voortijdig te stoppen, drukt u op .
- 🔗 In de modi , ,  en ProCap toont de camera tijdens het opnemen het zicht door de lens. In de modi , , ProCap SH1 en ProCap SH2 wordt de opname direct voorafgaand aan het huidige beeld getoond.
- 🔗 Bij gebruik van  of ProCap SH2 met **[C-AF]**, **[C-AF MF]**, **[C-AF+TR]** of **[C-AF+TR MF]** geselecteerd voor AF-modus (P.103) en een diafragma waarde groter dan F8, neemt de nauwkeurigheid van de scherpte af. Er wordt  F op het scherm weergegeven.
- 🔗 In de modi  en ProCap SH1 is de ondergrens van de sluitersnelheid 1/15 s.
- 🔗 In de modi  en ProCap SH2 is de ondergrens van de sluitersnelheid 1/640 s wanneer **[Max fps]** onder **[Instell. sequentiële opnamen]** is ingesteld op **[50 fps]** en 1/160 s wanneer dit is ingesteld op **[25fps]**, **[16.7fps]** of **[12.5fps]**.
- 🔗 De opnamesnelheid is lager wanneer **[ISO]** 16000 of hoger is.
- 🔗 Wanneer **[ISO]** is ingesteld op 16000 of hoger in de modus , is de synchronisatiesnelheid van de flits 1/50 s en wordt de opnamesnelheid beperkt tot een maximum van 10 fps.
- 🔗 Als u voor de camera gaat staan om de ontspanknop in te drukken wanneer u de zelfontspanner gebruikt, kan de foto onscherp zijn.
- 🔗 De snelheid van sequentiële opnamen varieert afhankelijk van de lens die u gebruikt en de scherpstelling van de zoomlens.
- 🔗 Als tijdens sequentiële opnamen het pictogram van het batterijniveau begint te knipperen, stopt de camera met fotograferen. Als batterijvoeding te laag is, kan de camera misschien niet alle foto's opslaan.
- 🔗 Foto's die in stille modus of in Pro-Capture-modus worden gemaakt, kunnen vervorming vertonen als het onderwerp of de camera tijdens de opname snel bewegen.
- 🔗 Om de flits in de stille modi te gebruiken, selecteert u **[Toestaan]** voor **[Flitsmodus]** in **[Instell. voor stille opn. [♥]]** (P.204).
- 🔗 De opnamesnelheid kan lager zijn wanneer u op een donkere plaats fotografeert. U kunt de opnamesnelheid vergroten door  **[Nachtzicht]** in te stellen op **[Uit]**.  'Het scherm beter zichtbaar maken op donkere plaatsen ( **[Nachtzicht]**)' (P.382)

Aantal foto's dat kan worden genomen

De camera toont in de volgende situaties het aantal foto's dat kan worden opgeslagen in de resterende buffer:

- Wanneer de ontspanknop half wordt ingedrukt, wanneer de ontspanknop volledig wordt ingedrukt, wanneer er wordt geschreven op een SD-kaart





Wanneer dit **[00]** (rood) wordt, kan de camera de volgende foto niet opslaan. Wanneer de foto's in de buffer op de kaart worden geschreven, wordt het aantal hoger en kunnen er weer foto's worden opgeslagen.

- ⚠ Dit wordt niet getoond wanneer er geen kaart in de camera zit.
- ⚠ Het kan zijn dat het niet wordt getoond, afhankelijk van de functies die in gebruik zijn.
- ⚠ Het aantal is een schatting en is niet exact. Dit kan veranderen afhankelijk van de opname-omstandigheden.



De functies voor sequentiële opnamen configureren (Instell. sequentiële opnamen)

 : **PASMB**  / **S&Q: PASM**

U kunt kiezen welke typen modi van sequentieel opnemen worden weergegeven wanneer u op de knop    drukt, evenals de maximale snelheid/het maximum aantal beelden voor elke modus van sequentieel opnemen.

Menu

- MENU →  → 7. Drive-modus → Instell. sequentiële opnamen

1. Selecteer een modus voor sequentieel opnemen die u weergegeven wilt hebben en zet er een vinkje (✓) naast.
 - Selecteer een optie met behulp van   en druk op de **OK**-knop om een vinkje (✓) naast de optie te zetten. Druk nogmaals op de **OK**-knop om het vinkje te verwijderen.

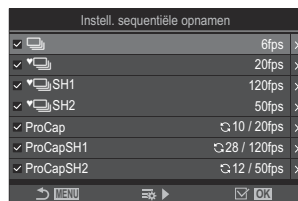

Instellingscherm Sequentiële opnamen

 [] wordt weergegeven wanneer **[Anti-schok **] is ingesteld op **[Aan]** in **[Anti-schokinstell. **] (P.203).

2. Druk op .
3. Configureer opties.

<p>Max fps</p>	<p>Stel de opnamesnelheid in voor sequentieel opnemen. De getallen geven de geschatte maximale snelheden aan.</p> <p>/ : 1-6 fps</p> <p>: 5, 10, 15, 20 fps</p> <p>SH1: 30, 60, 100, 120 fps</p> <p>SH2: 12,5, 16,7, 25, 50 fps</p> <p>ProCap: 5, 10, 15, 20 fps</p> <p>ProCap SH1: 30, 60, 100, 120 fps</p> <p>ProCap SH2: 12,5, 16,7, 25, 50 fps</p>
<p>Pre-sluitframes (alleen ProCap/ ProCap SH1/ProCap SH2)</p>	<p>Stel het aantal beelden dat moet worden vastgelegd voordat de ontspanknop volledig wordt ingedrukt in tussen 0 en 70.</p>
<p>Aantal frames bep.</p>	<p>Stel het totale aantal beelden in van 2 tot 99 (inclusief de pre-sluitframes) dat moet worden vastgelegd. U kunt het aantal beelden beperken die worden vastgelegd nadat u de ontspanknop volledig indrukt. Het opnemen stopt automatisch wanneer de limiet is bereikt.</p> <ul style="list-style-type: none"> • Selecteer [Uit] als u geen limiet wilt instellen op het aantal beelden. • Om een limiet in te stellen voor het aantal beelden selecteert u het aantal en drukt u op de OK-knop. Het instellingenschermbescherm verschijnt. U kunt het aantal wijzigen met behulp van Δ ∇. • Voor Pro Capture-opnamen omvat het aantal beelden de pre-sluitframes. 'Opnamen maken zonder vertraging (Pro Capture-opnamen)' (P.206)

- ① Wanneer de Fotomodus is ingesteld op Creatieve filter, Monotoon profiel of Kleurprofiel, is het maximum aantal pre-sluitframes 65.
- ① Wanneer **[HDR]**, **[Focusstapeling]** of **[Focus BKT]** is ingeschakeld, is **[Aantal frames bep.] [Uit]**.
- ① Wanneer u SH2 of ProCap SH2 gebruikt, kan de opnamesnelheid **[50fps]** alleen worden geconfigureerd met specifieke lenzen. Ga naar onze website voor compatibele lenzen.

De functies van de zelfontspanner configureren (Zelfontspannerinstellingen)



U kunt kiezen welke typen modi voor de zelfontspanner worden weergegeven wanneer u op de knop drukt en de zelfontspannerinstellingen wijzigen zoals de tijd die de camera wacht voordat er een foto wordt genomen en het aantal beelden dat wordt vastgelegd.

Menu

- MENU → → 7. Drive-modus → Zelfontspannerinstellingen

1. Selecteer een modus voor de zelfontspanner die u wilt weergegeven en zet er een vinkje (✓) naast.

- Selecteer een optie met behulp van Δ ∇ en druk op de **OK**-knop om een vinkje (✓) naast de optie te zetten. Druk nogmaals op de **OK**-knop om het vinkje te verwijderen.

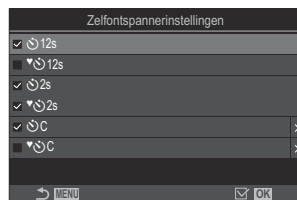

[\heartsuit 12s], [\heartsuit 2s] en [\heartsuit 0C] wordt weergegeven wanneer [**Anti-schok** (\heartsuit)] is ingesteld op [**Aan**] in [**Anti-schokinstell.** (\heartsuit)] (P.203).

2. Bij het instellen van de eigen zelfontspanner, selecteert u [\heartsuit 0C] / [\heartsuit 12C] / [\heartsuit 2C] (Eigen zelfontspanner) en drukt u op \blacktriangleright .

3. Configureer opties.

Aantal beelden	Kies het aantal opnamen dat wordt gemaakt wanneer de timer afloopt.
Timer	Kies hoe lang de camera wacht met het nemen van foto's nadat de ontspanknop helemaal is ingedrukt.
Intervaltijd	Als het aantal opnamen 2 of meer bedraagt, kiest u de intervaltijd tussen de opnamen wanneer de timer afloopt.

Elk frame AF

[Uit]: als het aantal opnamen 2 of meer bedraagt, wordt de scherpstelling vergrendeld wanneer de eerste opname is gemaakt.

[Aan]: de camera stelt voor elke opname scherp.

Opnemen zonder door de ontspanknop veroorzaakte trillingen (Anti-schokinstell. [◆])

: **PASMB** /S&Q: **PASM**

Anti-shock-opnamemodi kunnen worden gebruikt om de lichte waas die wordt veroorzaakt door de beweging van de sluitser te verminderen.

Gebruik deze optie als zelfs de kleinste beweging met de camera een waas kan veroorzaken, bijvoorbeeld bij het maken van macro- of telefoto-opnamen.

Menu

• MENU →  → 7. Drive-modus → Anti-schokinstell. [◆]

Anti-schok [◆]	<p>[Uit]: Antischok-opnamemodi ([◆□], [◆☰], enz.) worden niet weergegeven op het selectiescherm van de aandrijvingsmodus. Normale opnamemodi ([□], [☰], enz.) worden wel weergegeven.</p> <p>[Aan]: Antischok-opnamemodi ([◆□], [◆☰], enz.) worden weergegeven op het selectiescherm van de aandrijvingsmodus. Normale opnamemodi ([□], [☰], enz.) worden niet weergegeven.</p>
Wachttijd	<p>Kies hoe lang de camera wacht met het nemen van foto's nadat de ontspanknop helemaal is ingedrukt wanneer er wordt gefotografeerd in anti-shock-opnamemodi.</p> <p>[0 sec], [1/8 sec], [1/4 sec], [1/2 sec], [1 sec], [2 sec], [4 sec], [8 sec], [15 sec], [30 sec]</p>

- Zorg ervoor dat er een vinkje (✓) naast een sequentiële opnamemodus met ◆ staat in [\[Instell. sequentiële opnamen\] \(P.199\)](#).
- Selecteer een modus met ◆ (P.195), druk op de **OK**-knop en maak vervolgens foto's. Nadat de vastgelegde tijd voorbij is, wordt de sluitser ontspannen en worden de foto's gemaakt.

Opnemen zonder sluitergeluid (Instell. voor stille opn. [♥])

 : **PASMB**  /S&Q: **PASM**

In omstandigheden waar het geluid van de sluitser een probleem oplevert, kunt u de stille opnamemodi gebruiken om foto's nemen zonder geluid te maken. Er wordt een elektronische sluitser gebruikt om de minuscule camerabewegingen te verminderen die worden veroorzaakt door de beweging van de mechanische sluitser, zoals bij antischokfotografie.

Menu

• MENU →  → 7. Drive-modus → Instell. voor stille opn. [♥]

Wachttijd	Kies hoe lang de camera wacht met het nemen van foto's nadat de ontspanknop helemaal is ingedrukt wanneer u foto's maakt in stille opnamemodi. [0 sec], [1/8 sec], [1/4 sec], [1/2 sec], [1 sec], [2 sec], [4 sec], [8 sec], [15 sec], [30 sec]
Ruisonderdrukking	[Uit] : neemt normaal op. [Auto] : vermindert de beeldruis bij lange belichtingstijden tijdens stille fotografie. Het geluid van de sluitser kan hoorbaar zijn wanneer ruisonderdrukking is ingeschakeld.
	Kies of de piepton []] (P.422) hoorbaar is zoals gespecificeerd.
AF-hulpverl.	Kies of [AF-hulpver.] (P.139) werkt zoals gespecificeerd.
Flitsmodus	Kies of de flits werkt zoals gespecificeerd.

ⓘ Tijdens opnamen met hoge resolutie (P.253), werken **[]]**, **[AF hulpverl.]** en **[Flitsmodus]** in de modus **[Toestaan]**, zelfs als ze zijn ingesteld op **[Niet toestaan]**.

Wanneer **[Opname hoge resol.]** is ingesteld op **[Aan **], wordt **[Flitsmodus]** vastgezet op **[ Flits uit]**.

- Zorg ervoor dat er een vinkje (✓) naast een sequentiële opnamemodus met ♥ staat in **[Instell. sequentiële opnamen]** (P.199).

- Selecteer een modus met ♥ (P.195), druk op de **OK**-knop en maak vervolgens foto's. De monitor wordt kort donker wanneer de sluiters wordt ontspannen. De sluiters maakt geen geluid.
- ① Het gewenste resultaat wordt mogelijk niet bereikt bij flikkerende lichtbronnen, zoals TL- of ledlampen, of als het onderwerp abrupt beweegt tijdens de opname.
- ① De snelste beschikbare sluitertijd is 1/32.000 s.
- ① De synchronisatiesnelheid van de flits is 1/50 s wanneer **[ISO]** 16000 of hoger is.

Opnamen maken zonder vertraging (Pro Capture-opnamen)

📷: **PASMB** 📹/S&Q: **PASM**

Het vastleggen begint wanneer de ontspanknop half wordt ingedrukt; op het moment waarop de knop verder wordt ingedrukt, begint de camera met het opslaan van de laatste n vastgelegde foto's op de geheugenkaart, waarbij n het aantal is dat is geselecteerd voordat het opnemen begint. Als de knop helemaal ingedrukt gehouden blijft, gaat het opnemen door totdat het geselecteerde aantal foto's is opgenomen. Gebruik deze optie om momenten vast te leggen die u anders mist vanwege reacties van uw onderwerp of vertraging in de sluitser.

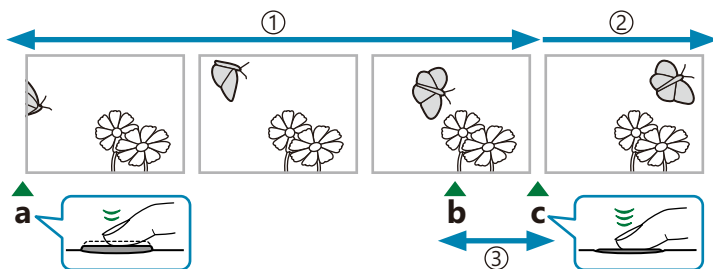

① Tot 70 frames

② Burst-opnamen gaat door

③ Sluitervertraging

a Ontspanknop half ingedrukt

b Het moment dat u wilt vastleggen

c Ontspanknop helemaal ingedrukt

Pro Capture (ProCap)

Kies deze optie als u verwacht dat de afstand tot het onderwerp verandert tijdens het nemen van de foto's. De camera neemt op met 20 fps. Maximaal 70 frames kunnen worden vastgelegd voordat de ontspanknop helemaal wordt ingedrukt. Als **[C-AF]**, **[C-AFMF]**, **[C-AF+TR]** of **[C-AF+TRMF]** is geselecteerd voor **[📷AF-modus]** (P.103), stelt de camera voor elke opname scherp.

Pro Capture SH1 (ProCap SH1)

Kies deze optie als u er vanuit gaat dat de afstand tot het onderwerp waarschijnlijk niet veel verandert tijdens het nemen van de foto's. De camera neemt op met 120 fps. Maximaal 70 frames kunnen worden vastgelegd voordat de ontspanknop helemaal wordt ingedrukt. De camera gebruikt **[S-AF]** wanneer **[C-AF]** of **[C-AF+TR]** is geselecteerd voor **[📷AF-modus]** (P.103) en **[S-AFMF]** wanneer **[C-AFMF]** of **[C-AF+TRMF]** is geselecteerd.

🕒 In de modus **[ProCap SH1]** is de ondergrens van de sluitertijd 1/15 s.

Pro Capture SH2 (ProCap SH2)

De camera neemt op met 50 fps. Maximaal 70 frames kunnen worden vastgelegd voordat de ontspanknop helemaal wordt ingedrukt. Als **[C-AF]**, **[C-AF MF]**, **[C-AF+TR]** of **[C-AF+TR MF]** is geselecteerd voor **[AF-modus]** (P.103), stelt de camera voor elke opname scherp.

- ⓘ De **[ProCap SH2]**-modus is alleen beschikbaar met specifieke lenzen. Ga naar onze website voor meer informatie.
- ⓘ Bij gebruik van **[C-AF]**, **[C-AF MF]**, **[C-AF+TR]** of **[C-AF+TR MF]** AF-modus (P.103) en een diafragma waarde groter dan F8 in de **[ProCap SH2]**-modus, neemt de nauwkeurigheid van de scherpste af. Er wordt ●F op het scherm weergegeven.
- ⓘ In de modus **[ProCap SH2]** is de ondergrens van de sluitersnelheid 1/640 s wanneer **[Max fps]** onder **[Instell. sequentiële opnamen]** is ingesteld op **[50fps]** en 1/160 s wanneer dit is ingesteld op **[25fps]**, **[16.7fps]** of **[12.5fps]**.

Superbedieningspaneel

- OK ➔ Drive (📷/🔄)

Menu

- MENU ➔ **Q1** ➔ 7. Drive-modus ➔ Drive (📷/🔄)

1. Selecteer ProCap, ProCap SH1 of ProCap SH2 en druk op de knop **OK**.

- ⓘ Wanneer de Fotomodus is ingesteld op Creatieve filter, Monotoon profiel of Kleurprofiel, is het maximum aantal pre-sluitersframes 65.

2. Druk de ontspanknop half in om te beginnen met opnemen.

- Wanneer de ontspanknop half wordt ingedrukt, wordt een opnamepictogram (📷) weergegeven. Als de knop langer dan een minuut half ingedrukt wordt gehouden, eindigt het opnemen en verdwijnt het pictogram 📷 van het scherm. Druk de ontspanknop nogmaals half in om het opnemen te hervatten.
- Er worden voortdurend opnamen gemaakt wanneer de ontspanknop helemaal is ingedrukt tot het geselecteerde aantal opnamen voor **[Aantal frames bep.]** is bereikt.



- 🔧 **[Max fps]**, **[Pre-sluitersframes]** en **[Aantal frames bep.]** kunnen worden aangepast in **[Instell. sequentiële opnamen]** (P.199).

3. Druk de ontspanknop helemaal in om foto's op te slaan op de geheugenkaart.

- ① Pro Capture is niet beschikbaar wanneer de camera verbonden is met een smartphone (Wi-Fi).
- ① Flikkeren door fluorescerende lampen of grote bewegingen van het onderwerp kunnen vervormingen veroorzaken in beelden.
- ① Tijdens het nemen van foto's wordt de monitor niet zwart en is het geluid van de sluiters niet hoorbaar.
- ① De langste sluitertijd is beperkt.
- ① Afhankelijk van de helderheid van het onderwerp en de opties die zijn geselecteerd voor [ISO] en belichtingscompensatie, kan de framesnelheid van het scherm lager worden dan de waarde die is geselecteerd voor **[Framesnelheid]** (P.383).

Flikkering verminderen in foto's (Anti-flikkermodus)

 : **PASMB**  / **S&Q** : **PASM**

U kunt ongelijke belichting waarnemen in foto's die onder flikkerende lichtomstandigheden zijn gemaakt. Wanneer deze optie is ingeschakeld, detecteert de camera de flikkerfrequentie en past de timing van de sluitersynchronisatie aan.

Menu

- **MENU** ➔  ➔ 7. Drive-modus ➔ Anti-flikkermodus

- 'FLK' verschijnt in het scherm wanneer u **[Aan]** selecteert.



- ⚠ De camera kan in sommige instellingen de flikkering mogelijk niet detecteren. De normale sluitersynchronisatie wordt gebruikt als de flikkering niet wordt gedetecteerd.
- ⚠ Normale sluitersynchronisatie wordt gebruikt bij lange sluitertijden.
- ⚠ Door het inschakelen van flikkeringsvermindering kan er sluitervertraging ontstaan, waardoor de framedoorvoersnelheid wordt verlaagd tijdens burst-fotografie.

Beeldstabilisatie

Camerabewegingen beperken

(Beeldstabilisatie / Beeldstabilisatie)





 : **PASMB**  /S&Q: **PASM**

U kunt de camerabeweging beperken die zich kan voordoen als u foto's maakt wanneer er weinig licht is of wanneer u fotografeert bij een hoge vergroting.

Superbedieningspaneel

- OK →  Beeldstabilisatie /  Beeldstabilisatie

Menu

- MENU →  1 → 8. Beeldstabilisatie →  Beeldstabilisatie
- MENU →  → 4. Beeldstabilisatie →  Beeldstabilisatie

Beeldstabilisatie

S-IS Off (Foto-I.S. Uit)	Beeldstabilisatie is uitgeschakeld. Selecteer deze optie als u een statief gebruikt.
S-IS Auto (Automatische I.S.)	De beeldstabilisatie werkt voor bewegingen in alle richtingen. Als pannen wordt vastgesteld, wordt de beeldstabilisatie automatisch onderbroken voor die as.
S-IS1 (I.S. alle richtingen)	De beeldstabilisatie werkt voor bewegingen in alle richtingen.
S-IS2 (Vert. I.S.)	De beeldstabilisatie werkt voor beweging in verticale richting. Gebruik deze functie wanneer u de camera horizontaal pant.
S-IS3 (Hor. I.S.)	De beeldstabilisatie werkt voor beweging in horizontale richting. Gebruik deze functie wanneer u de camera verticaal pant.

Beeldstabilisatie

M-IS Off (Film-I.S. Uit)	Beeldstabilisatie is uitgeschakeld.
M-IS1 (I.S. alle richtingen)	Elektronische beeldstabilisatie gecombineerd met VCM-bestuurde beeldsensorbeweging.
M-IS2 (I.S. alle richtingen)	Alleen VCM-bestuurde beeldsensorbeweging. Er wordt geen elektronische beeldstabilisatie uitgevoerd.

De gedetailleerde optie voor beeldstabilisatie instellen

Als u andere lenzen dan Micro Four Thirds- of Four Thirds-systeemlenzen gebruikt, geeft u de brandpuntsafstand van de lens op.

1. Druk op de knop **INFO** terwijl u [**Beeldstabilisatie**] of [**Beeldstabilisatie**] configureert. Voer de brandpuntsafstand in met behulp van Δ ∇ \triangleleft \triangleright en druk vervolgens op de knop **OK**.



Brandp.afst.	Stel de brandpuntsafstand van de lens in. Voer het getal in dat op de lens is gedrukt. [0.1] - [1000.0] mm
---------------------	--

- ⚠ Beeldstabilisatie kan mogelijk niet compenseren voor excessieve camerabewegingen of bij erg lange sluitertijden. Gebruik in dergelijke gevallen een statief.
- ⚠ U kunt geluiden of trillingen waarnemen als de beeldstabilisatie in werking is.
- ⚠ De instelling die met de beeldstabilisatieschakelaar van de lens is geselecteerd, indien beschikbaar, heeft prioriteit boven instellingen die u in de camera hebt ingesteld. Dit kan worden gewijzigd. 'Beeldstabilisatie voor IS-lenzen (Lensstabilisatie Prio.)' (P.217)
- ⚠ **[S-IS Auto]** functioneert als **[S-IS1]** wanneer **[Aan]** is geselecteerd voor **[Lensstabilisatie Prio.]** (P.217).
- ⚠ Wanneer u **[S-IS Auto]** of **[S-IS1]** selecteert met SH2/ProCap SH2 geselecteerd als de drive-modus (P.195), is de beeldstabilisatie geschikt voor camerabewegingen in de diepterichting in vergelijking met wanneer dit wordt gebruikt met andere sequentiële opnamemodi.
- 👉 U kunt kiezen of de beeldstabilisatie moet worden toegepast als u de ontspanknop half indrukt. 'Beeldstabilisatie bij half indrukken (Beeldstabilisatie)' (P.214)

Opties beeldstabilisatie (📷 IS-niveau)

📷: P A S M B 📷/S&Q: P A S M

Kies de hoeveelheid beeldstabilisatie die moet worden toegepast tijdens het opnemen van films.

Menu

• MENU → 📷 → 4. Beeldstabilisatie → 📷 IS-niveau

+1	Kies voor stilstaande hand-held foto's.
±0	Aanbevolen voor de meeste situaties.
-1	Kies voor hand-held pannen, kantelen of tractering van opnamen.

Beeldstabilisatie bij half indrukken

(Beeldstabilisatie)

: **PASMB** /S&Q: **PASM**

Kies of de beeldstabilisatie moet worden toegepast als u de ontspanknop half indrukt. Een voorbeeld van een situatie waarin u beeldstabilisatie wilt onderbreken, is als u de niveaumeter gebruikt om de camera uit te lijnen tijdens het kadreren van foto's.

Menu

• MENU →  → 8. Beeldstabilisatie →  Beeldstabilisatie

Aan	De beeldstabilisatie wordt uitgevoerd als u de ontspanknop half indrukt.
Uit	De beeldstabilisatie wordt niet uitgevoerd als u de ontspanknop half indrukt.

Beeldstabilisatie bij burst-modus

(Beeldstabilisatie)

: **PASMB** /S&Q: **PASM**

Kies het type beeldstabilisatie dat moet worden toegepast tijdens burst-opnamen.

Voor het maximaliseren van de effecten van beeldstabilisatie centreert de camera de beeldsensor bij elke opname. Hierdoor wordt de framedoorvoersnelheid enigszins verlaagd.

Menu

• MENU →  → 8. Beeldstabilisatie →  Beeldstabilisatie

IS-prioriteit	Er wordt prioriteit gegeven aan beeldstabilisatie. De framedoorvoersnelheid wordt enigszins verlaagd.
Fps-prioriteit	Er wordt prioriteit gegeven aan de framedoorvoersnelheid. De beeldstabilisatie kan in sommige omstandigheden minder effectief zijn.

Camerabeweging weergeven op de monitor (Hand-heldhulp)

 : **PASMB**

 / **S&Q: PASM**

U kunt de camera dusdanig configureren dat de beweging van de camera wordt weergegeven evenals de grenzen van bewegingen die kunnen worden gecorrigeerd door de beeldstabilisatie wanneer de ontspanknop half wordt ingedrukt en tijdens de belichting. Dit is handig wanneer u camerabeweging wilt verminderen tijdens lange belichtingstijden wanneer u opneemt met de camera in de hand.

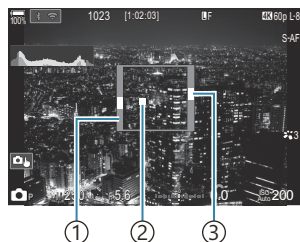

- ① De grenzen van bewegingen die kunnen worden gecorrigeerd door de beeldstabilisator (grijs)
- ② Camerabeweging (horizontaal/verticaal)
- ③ Camerabeweging (functie)

Menu

- **MENU** →  → 8. Beeldstabilisatie → Hand-heldhulp

Uit	De camerabeweging wordt niet weergegeven op de monitor.
Aan	Camerabeweging wordt weergegeven op de monitor wanneer de ontspanknop half wordt ingedrukt en tijdens de belichting.

- ⓘ Er is geen garantie dat het beeld zonder waas is, zelfs als de camerabewegingsindicator binnen het grijze kader blijft.
- ⓘ Camerabeweging kan niet juist worden weergegeven wanneer de camera dicht bij het onderwerp is.
- ⓘ Camerabeweging wordt niet weergegeven als [ **Beeldstabilisatie**] is ingesteld op [**S-IS Off**] of als u lenzen van derden gebruikt waarmee alleen de beeldstabilisator van de lens werkt.
- ⓘ Deze functie is niet beschikbaar als [ **Beeldstabilisatie**] is ingesteld op [**S-IS2**] of [**S-IS3**].
- ⓘ Als [ **Beeldstabilisatie**] is ingesteld op [**Uit**], wordt camerabeweging alleen tijdens de belichting weergegeven.

Stabilisatie voor IS-lenzen (Lensstabilisatie Prio.)



Als u een lens van derden met een ingebouwde beeldstabilisatiefunctie gebruikt, moet u kiezen of de beeldstabilisatiefunctie prioriteit geeft aan de camera of aan de lens.

ⓘ Deze optie heeft geen effect als de lens is voorzien van een IS-schakelaar waarmee de beeldstabilisatie kan worden in- of uitgeschakeld.

Menu

- MENU → → 8. Beeldstabilisatie → Lensstabilisatie Prio.

Aan	Er wordt prioriteit gegeven aan beeldstabilisatie van de lens.
Uit	Er wordt prioriteit gegeven aan beeldstabilisatie van de camera.

Kleur en kwaliteit

De kwaliteit van foto's en films instellen



: **PASMB** /S&Q: **PASM**

U kunt de beeldkwaliteitsmodi instellen voor foto's en films. Selecteer een kwaliteit die geschikt is voor de toepassing (zoals voor het verwerken op de pc, gebruik op websites enz.).

In [**S&Q**] kunt u slowmotion-films en quickmotion-films instellen.

Superbedieningspaneel

- OK → / / S&Q

Menu

- MENU → 1 → 1. Basisinstellingen/beeldkwaliteit →
- MENU → → 1. Basisinstellingen/beeldkwaliteit →
- MENU → → 1. Basisinstellingen/beeldkwaliteit → S&Q

configureren

Item	Beeldgrootte	Compressieverhouding	Bestandsformaat
SF	5184 × 3888	SuperFine (1/2,7)	JPG
F	5184 × 3888	Fine (1/4)	JPG
N	5184 × 3888	Normal (1/8)	JPG
M1 N	3200 × 2400	Normal (1/8)	JPG
RAW	5184 × 3888	Verliesvrije compressie	ORF
RAW+JPEG	RAW plus de hierboven geselecteerde JPEG-optie		

- De beeldgrootte/compressie-combinaties die beschikbaar zijn kunnen worden geselecteerd in de menu's. 'Combinaties van JPEG-beeldgrootten en compressieverhoudingen (Gedetailleerde instell.)' (P.224)
- De opties die beschikbaar zijn tijdens opnamen met hoge resolutie (P.253) zijn F, F, F, F+RAW, F+RAW en F+RAW.
- F en F+RAW zijn niet beschikbaar wanneer **[Aan]** is geselecteerd voor Opname met hoge resolutie (P.253).
- Door Opname hoge resol. (P.253) te selecteren wijzigt u de geselecteerde beeldkwaliteit-optie; controleer beeldkwaliteitsinstelling voordat u opnamen maakt.
- RAW-bestanden slaan onbewerkte beeldgegevens op in een onverwerkte toestand. Kies dit formaat (extensie '.ORF') voor foto's die later worden verbeterd.
 - Kunnen niet op andere camera's worden weergegeven
 - Deze kunnen worden weergegeven op computers waarop OM Workspace Digital Photo Managing-software is geïnstalleerd
 - Kunnen worden opgeslagen in JPEG-indeling via de nabewerkingsoptie **[RAW-data bewrk]** (P.337) in de cameramenu's

configureren

- Om de instellingen van elke beeldkwaliteitsmodus te wijzigen, drukt u op terwijl een beeldkwaliteitsmodus is geselecteerd.

Het pictogram Filmkwaliteit

Wijzigingen van instellingen worden weergegeven in het pictogram filmkwaliteit zoals weergegeven. Wijzigingen van instellingen worden weergegeven in het pictogram filmkwaliteit zoals weergegeven. Er kunnen maximaal drie combinaties worden opgeslagen.



- ① Filmresolutie
- ② Beeldsnelh. tijdens afsp.
- ③ Bewegingscompensatie

Filmresolutie

	4K	3840 × 2160
	FHD (Full HD)	1920 × 1080
	C4K (4K digitale bioscoop)	4096 × 2160

Bewegingscompensatie

I-8 ¹	A-I (ALL-Intra ²)
L-8 ¹	L-GOP (LongGOP)

1 Wanneer  **Videocodec** (P.225) is

[H.264]: '-8'

[H.265]: '-10'

2 Wanneer ALL-Intra wordt gebruikt, wordt de film opgenomen zonder interframe-compressie. Het is geschikt voor bewerking, maar de gegevens zijn groot.

- Vastgesteld op **[L-GOP]** wanneer **[Filmresolutie] [4K]** of **[C4K]** is.

Beeldsnelh. tijdens afsp.

60p ¹	59,94p	25p	25,00p
50p ¹	50,00p	24.00p ²	24,00p
30p	29,97p	24p	23,98p

1 Deze optie is niet beschikbaar als  **Videocodec** (P.225) **[H.264]** is en bewegingscompensatie **[A-I]** is.

2 Deze optie kan alleen worden geselecteerd als **[Filmresolutie] [C4K]** is.

S&Q configureren

- Om de instellingen van elke filmkwaliteitsmodus te wijzigen, drukt u op  terwijl de modus is geselecteerd.

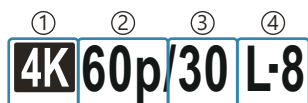

Het pictogram Filmkwaliteit

Wijzigingen van instellingen worden weergegeven in het **S&Q** pictogram filmkwaliteit zoals weergegeven. Wijzigingen van instellingen worden weergegeven in het pictogram filmkwaliteit zoals weergegeven. Er kunnen maximaal drie combinaties worden opgeslagen.



- ① Filmresolutie
- ② Beeldsnelh. tijdens afsp.
- ③ Beeldsnelh. van de sensor
- ④ Bewegingscompensatie

Filmresolutie

	4K	3840 × 2160
	FHD (Full HD)	1920 × 1080
	C4K (4K digitale bioscoop)	4096 × 2160

Beeldsnelh. tijdens afsp.

60p ¹	59,94p	25p	25,00p
50p ¹	50,00p	24.00p ²	24,00p
30p	29,97p	24p	23,98p

1 Deze optie is niet beschikbaar als  **Videocodec** [P.225] **[H.264]** is en bewegingscompensatie **[A-I]** is.

2 Deze optie kan alleen worden geselecteerd als **[Filmresolutie]** **[C4K]** is.

Beeldsnelh. van de sensor

240 ^{1,2}	239,76 fps	24	23,98 fps
200 ³	200,00 fps	15	14,99 fps
120 ²	119,88 fps	12	11,99 fps
100 ³	100,00 fps	8	7,99 fps
60	59,94 fps	6	5,99 fps
50	50,00 fps	3	2,997 fps
30	29,97 fps	2	1,998 fps
25	25,00 fps	1	0,999 fps

- 1 Deze optie kan alleen worden geselecteerd als [\[S&Q Videocodect\] \(P.225\)](#) **[H.264]** is.
- 2 Deze optie kan alleen worden geselecteerd als de beeldsnelheid tijdens afspelen **[60p]**, **[30p]** of **[24p]** is.
- 3 Deze optie kan alleen worden geselecteerd als de beeldsnelheid tijdens afspelen **[50p]** of **[25p]** is.

Bewegingscompensatie

I-8 ¹	A-I (ALL-Intra ²)
L-8 ¹	L-GOP (LongGOP)

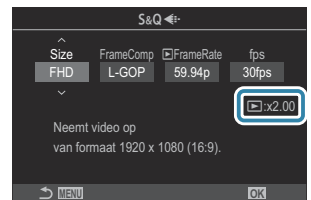

- 1 Wanneer [\[S&Q Videocodect\] \(P.225\)](#) is **[H.264]**: '-8'
[H.265]: '-10'
 - 2 Wanneer ALL-Intra wordt gebruikt, wordt de film opgenomen zonder interframe-compressie. Het is geschikt voor bewerking, maar de gegevens zijn groot.
- Vastgesteld op **[L-GOP]** wanneer **[Filmresolutie] [4K]** of **[C4K]** is.

 In het instellingenscherf **[S&Q]** kunt u controleren of een slowmotionfilm of een quickmotionfilm wordt opgenomen. Als de waarde (snelheid) minder is dan 1, wordt er in slowmotion opgenomen. Als de waarde groter is dan 1, wordt er in quickmotion opgenomen.



- 🔊 Wanneer de beeldsnelheid van de sensor is ingesteld op 100 fps of sneller, worden films opgenomen op 100-240 fps en afgespeeld op 23,98-59,94 fps. Als u de afspeeltijd vertraagt met een factor van 2 tot 10, kan de tijdelijke beweging van een onderwerp in slowmotion worden bekeken.
- 🔊 Er wordt geen geluid vastgelegd.
- 🔊 Er kunnen geen films worden opgenomen als de creatieve regelaar naar **ART**, **CRT**, **COLOR** of **MONO** is gedraaid.
- 🔊 Wanneer de camera via wifi is verbonden met een smartphone voor opnames op afstand, wordt de film opgenomen in de modus , zelfs als de regelaar //S&Q naar S&Q is gedraaid.
- 🔊 Er is alleen een sluitertijd van 1/24 of sneller beschikbaar. Beschikbaarheid is afhankelijk van de instelling Beeldsnelh. van de sensor.
- 🔊 Als de **[AF-modus]** is ingesteld op **[MF]** of **[PreMF]** in de **M**-modus, kan een sluitertijd van minder dan 1/24 worden ingesteld door de framesnelheid te verlagen. Hierdoor kunnen de cameraknoppen mogelijk langzamer reageren.
- 🔊 Afhankelijk van het type van de gebruikte geheugenkaart, kan de opname eindigen voordat de maximale lengte is bereikt.
- 🔊 Bewegingscompensatie-selectie is mogelijk niet beschikbaar bij sommige instellingen.
- 🔊 Films worden opgenomen met een breedte-hoogteverhouding van 16:9. C4K-films worden opgenomen met een breedte-hoogteverhouding van 17:9.

Beperkingen wanneer de beeldsnelheid van de sensor 100 fps of sneller is

- 🔊 Wanneer een SD/SDHC-kaart wordt gebruikt, is de grootte van een enkel bestand beperkt tot 4 GB. Wanneer een SDXC-kaart wordt gebruikt, stopt het opnemen voordat een afspeeltijd van drie uur wordt bereikt.
- 🔊 Vergrendeling van focus, belichting en witbalans tijdens opnemen.
- 🔊 De beeldhoek wordt enigszins verkleind.
- 🔊 Diafragma, sluitertijd, belichtingscompensatie en de ISO-gevoeligheid kunnen niet worden gewijzigd tijdens het maken van opnamen.
- 🔊 Tijdcodes kunnen niet worden opgenomen of weergegeven.
- 🔊 De helderheid kan veranderen als de zoom tijdens het opnemen wordt aangepast.
- 🔊 De beeldsnelheid van de sensor kan niet worden ingesteld op 100 fps of sneller als de camera via HDMI is aangesloten op een apparaat.
- 🔊  All (alle doelen) kan niet worden geselecteerd voor AF-doelmodus.
- 🔊  **Beeldstabilisatie** (P.210) > **[M-IS1]** is niet beschikbaar.
- 🔊 Fotomodus (P.228) > **[i-Enhance]** is niet beschikbaar.
- 🔊 **[Gradatie]** is vastgesteld op **[Gradatie normaal]**.
- 🔊 **[Onderwerpdetectie]** (P.124) wordt ingesteld op **[Uit]**.
- 🔊 **[AF-modus]** (P.103) > **[C-AF]** / **[C-AF+TR]** zijn niet beschikbaar.
- 🔊  **Dig. televoorzetlens** (P.275) wordt ingesteld op **[Uit]**.

Combinaties van JPEG-beeldgrootten en compressieverhoudingen (Gedetailleerde instell.)

 : **PASMB**  /S&Q: **PASM**

U kunt de JPEG-beeldkwaliteit instellen door de beeldgrootte en compressieverhouding te combineren.

Menu

• MENU →  → 1. Basisinstellingen/beeldkwaliteit →   Gedetailleerde instell.

Beeldgrootte (Aantal pixels)	Compressieverhouding			Toepassing
	Super Fine	Fine	Normal	
Large (5184×3888)	L SF	L F	L N	Afhankelijk van het gewenste printformaat
Middle (3200×2400)	M1 SF	M1 F	M1 N	
Middle (1920×1440)	M2 SF	M2 F	M2 N	
Small (1280×960)	S1 SF	S1 F	S1 N	Voor kleine afdrucken en gebruik op websites
Small (1024×768)	S2 SF	S2 F	S2 N	

De codes kiezen voor het opnemen van films (Videocodec)

: **PASMB** /S&Q: **PASM**

Kies de codec om te gebruiken tijdens het opnemen van films.

Menu

• **MENU** →  → 1. Basisinstellingen/beeldkwaliteit →  Videocodec

H.264	Neemt 8-bit films op met behulp van H.264, wat een veelzijdige codec is. Deze instelling wordt in de meeste omstandigheden aanbevolen.
H.265	Neemt 10-bit films op met behulp van H.265 codec. Deze instelling is primair voor films die zijn bedoeld om te worden bewerkt op een computer.

ⓘ Wanneer **[H.265]** is geselecteerd, zijn alleen **[OM-Log400]** en **[HLG]** beschikbaar voor **[ Fotomodus] (P.240)**. Voor het afspelen met de juiste kleur en helderheid is een tv of display vereist die compatibel is met 10-bit invoer. Wanneer wordt uitgevoerd naar een HDMI-apparaat dat compatibel is met 10-bit invoer, kunnen de kleuren van pictogrammen er anders uitzien dan hoe ze er normaal uit zien.

De beeldverhouding instellen (Beeldverhouding)



Kies de breedte/hoogte-verhouding voor foto's volgens uw wensen of doelen, zoals voor afdrukken en dergelijke. Naast de standaardverhouding (breedte-hoogte) van **[4:3]** biedt de camera ook de verhoudingen **[16:9]**, **[3:2]**, **[1:1]** en **[3:4]**.

Superbedieningspaneel

- **OK** → Verhouding

Menu

- **MENU** → → 1. Basisinstellingen/beeldkwaliteit → Beeldverhouding

- JPEG-afbeeldingen worden opgenomen met de geselecteerde beeldverhouding. RAW-afbeeldingen hebben dezelfde grootte als de beeldsensor en worden opgenomen met een beeldverhouding van **[4:3]** met een tag die de geselecteerde beeldverhouding aangeeft. Een bijsnijding op de geselecteerde beeldverhouding wordt weergegeven wanneer de afbeeldingen worden bekeken.

Perifere verlichting (Schaduwcomp.)

 : **PASMB**  / **S&Q: PASM**

Compenseer voor de helderheidsverlaging aan de randen van het frame als gevolg van optische karakteristieken van de lens. Sommige lenzen kunnen een helderheidsverlaging aan de randen van het frame tonen. De camera kan hiervoor compenseren door de helderheid van de randen te verhogen.

Menu

- **MENU** →  → 1. Basisinstellingen/beeldkwaliteit → Schaduwcomp.

Uit	Schaduwcompensatie uitgeschakeld.
Aan	De camera detecteert verminderde randverlichting en compenseert deze.

- ⓘ **[Aan]** heeft geen effect als een teleconverter of een verhogingsbuis is bevestigd.
- ⓘ Er kan meer ruis zichtbaar zijn aan de randen van het frame bij hoge ISO-gevoeligheden.

Verwerkingsopties (📷 Fotomodus /

📷 Fotomodus)

📷: **PASMB** 📷/S&Q: **PASM**

Kies hoe foto's worden verwerkt tijdens opnamen voor het verbeteren van de kleur, toon en andere eigenschappen. Kies uit de vooraf ingestelde fotomodi die passen bij uw onderwerp of artistieke ideeën. Contrast, scherpte en andere instellingen kunnen apart voor iedere modus worden aangepast. Met creatieve filters kunt u artistieke effecten toevoegen. Creatieve filters geven u de mogelijkheid om extra kadereffecten en dergelijke toe te voegen. Aanpassingen van individuele parameters worden afzonderlijk opgeslagen voor elke fotomodus en voor elk creatief filter.

Met het Monotoon profiel of Kleurprofiel kunnen kleurfiltereffecten worden toegepast op monotone beelden en kan de verzadiging van kleurbeelden worden aangepast voor elke kleur.

Kleurenmaker kan de kleurschakering en kleur aanpassen.

De modi wijzigen met de Creatieve regelaar

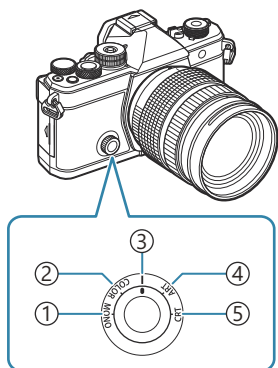

- ① **MONO** (Bediening Monotoon profiel)
- ② **COLOR** (Bediening Kleurprofiel)
- ③ | (Fotomodus)
- ④ **ART** (Creatief filter)
- ⑤ **CRT** (Kleurenmaker)

🌀 Draai de creatieve regelaar tijdens Live View naar **MONO** (Bediening Monotoon profiel), **COLOR** (Bediening Kleurprofiel), **ART** (Creatief filter) of **CRT** (Kleurenmaker) om het instellingenschermb voor elke modus weer te geven.

- **MONO**, **COLOR**, **ART** of **CRT** is niet beschikbaar in de modus **S&Q**. Draai de creatieve regelaar naar | (Fotomodus).
- Wanneer [📷 **Fotomodus**] is ingesteld op een andere instelling dan [**Zelfde als** 📷], verandert de modus niet, zelfs als de creatieve regelaar wordt bediend in de modus 📷.

Instellen met superbedieningspaneel/menu

Superbedieningspaneel

- **OK** → Fotomodus

Menu

- **MENU** → → 2. Fotomodus/WB → Fotomodus
- **MENU** → → 2. Fotomodus/WB → Fotomodus

ⓘ Wanneer u de camera in de modi /S&Q als volgt hebt geconfigureerd, kunt u dezelfde instelling instellen als de [**Fotomodus**] (P.229)-instelling door [**Fotomodus**] te selecteren in het superbedieningspaneel.

- [**Videocodec**] (P.225) is ingesteld op [**H.264**] en [**Fotomodus**] is ingesteld op [**Zelfde als**

⚙ U kunt kiezen of u elke fotomodus wilt weergeven of verbergen met behulp van het menu [**Fotomodusinstellingen**] (P.241).

Fotomodus instellen

1. Selecteer een fotomodus met behulp van de achterste regelaar of .

⚙ Voor een Fotomodus kunnen gedetailleerde opties worden ingesteld. 'Gedetailleerde opties instellen van elke modus' (P.235)

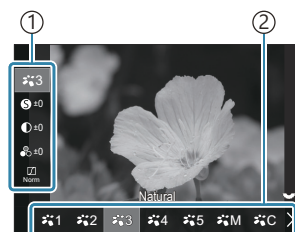









Instellingenscherf Fotomodus

- ① Item
- ② Fotomodus



Typen fotomoddi

	i-Enhance	De camera past kleuren en contrast aan voor optimale resultaten in overeenstemming met het soort onderwerp.
	Vivid	Kies deze optie voor levendige kleuren.

	Natural	Kies deze optie voor natuurlijke kleuren.
	Laag contrast	Kies deze optie voor foto's die later worden bijgewerkt.
	Portrait	Kies deze optie om huidtonen te verbeteren.
	Monotoon	Neem foto's op in monotoon. U kunt kleurfiltereffecten toepassen en een tint kiezen.
	Aangepast	Pas fotomodusparameters aan om aangepaste versies van een geselecteerde fotomodus te maken.
	Onder water	Verwerk foto's om de levendige kleuren te behouden die onder water worden gevonden.  We raden aan om [Uit] te kiezen voor [⚡ +WB] (P.250) wanneer [ Onder water] is geselecteerd.

Instellingen in Creatief filter gebruiken

1. Selecteer een Creatief filter met behulp van de achterste regelaar of .

 Voor een Creatief filter kunnen gedetailleerde opties worden ingesteld.  'Gedetailleerde opties instellen van elke modus' (P.235)

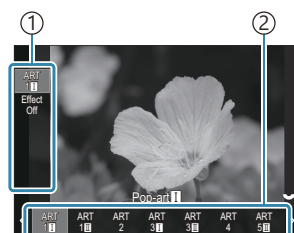

Instellingenscherf Creatief filter

- ① Item
- ② Creatief filter

Typen creatieve filters

ART 1	Pop-art	
ART 2	Soft-focus	
ART 3	Bleke/lichte kleur	
ART 4	Lichte tonen	
ART 5	Korrelige film	
ART 6	Gaatjescamera	
ART 7	Diorama	
ART 8	Cross-process	Maakt gebruik van de instellingen in Creatief filter. Er kunnen ook kunsteffecten worden gebruikt. Beschikbare effecten verschillen afhankelijk van het creatieve filter.
ART 9	Zacht sepia	
ART 10	Dramatische toon	
ART 11	Key Line	
ART 12	Aquarel	
ART 13	Vintage	
ART 14	Gedeeltelijke kleur	
ART 15	Bleach Bypass	
ART 16	Direct-klaar-film	

⚠ Creatief filter, Kleurenmaker, Monotoon profiel en Kleurprofiel zijn alleen van toepassing op JPEG-formaat. **[RAW+JPEG]** wordt automatisch geselecteerd voor beeldkwaliteit in plaats van **[RAW]**.

Kleurenmaker instellen

De kleur van het volledige beeld kan worden ingesteld met een combinatie van 30 niveaus van kleurschakering en 8 niveaus van verzadiging.

1. Draai de voorste regelaar om de kleurschakering aan te passen en draai de achterste regelaar om de verzadiging aan te passen.
 - Houd de **OK**-knop ingedrukt om de aangepaste waarden te resetten.





Instellingenschermb
Kleurenmaker

ⓘ Creatief filter, Kleurenmaker, Monotoon profiel en Kleurprofiel zijn alleen van toepassing op JPEG-formaat. **[RAW+JPEG]** wordt automatisch geselecteerd voor beeldkwaliteit in plaats van **[RAW]**.

Bediening Monotoon profiel instellen

Kleurenfiltereffecten kunnen worden toegepast op monotone beelden (Kleurenfiltereffecten), de hoeveelheid licht rond een beeld kan worden aangepast (Schaduw) en de helderheid van een beeld kan worden geregeld (Lichte/schaduwdeelen).

1. Selecteer een fotomodus met behulp van de achterste regelaar of $\triangleleft \triangleright$.

 Voor Bediening Monotoon profiel kunnen gedetailleerde opties worden ingesteld.  'Gedetailleerde opties instellen van elke modus' (P.235)

Er verschijnt een markering (*) naast het pictogram voor de profielen waarin de instellingen voor gedetailleerde items zijn gewijzigd. Houd de **OK**-knop ingedrukt om alle ingestelde waarden voor gedetailleerde items van het geselecteerde profiel te resetten.

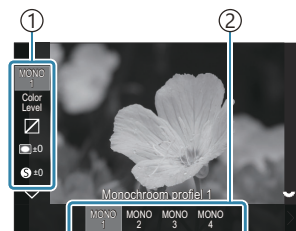

Instellingenschermb Bediening Monotoon profiel

- ① Item
- ② Profiel

Typen Bediening Monotoon profiel

MONO1	Monochroom profiel 1	Dit is een standaard (monotone) voorinstelling. Elke instellingswaarde wordt ingesteld op de standaardwaarde (± 0).
MONO2	Monochroom profiel 2	Dit zorgt voor een monotone filmachtige afwerking.
MONO3	Monochroom profiel 3	Dit zorgt voor een infrarood filmachtig effect.
MONO4	Monochroom profiel 4	Dit onderdrukt contrast voor een zachtere look.

 Creatief filter, Kleurenmaker, Monotoon profiel en Kleurprofiel zijn alleen van toepassing op JPEG-formaat. **[RAW+JPEG]** wordt automatisch geselecteerd voor beeldkwaliteit in plaats van **[RAW]**.

Bediening Kleurprofiel instellen

De verzadiging van kleurenbeelden kan worden aangepast voor elke kleur, kleurenfiltereffecten kunnen worden toegepast op monotone beelden (Verzadigingsaanpassing), de hoeveelheid licht rond een beeld kan worden aangepast (Schaduw) en de helderheid van een beeld kan worden geregeld (Lichte/schaduwdelen).

1. Selecteer een fotomodus met behulp van de achterste regelaar of $\triangleleft \triangleright$.

 Voor Bediening Kleurprofiel kunnen gedetailleerde opties worden ingesteld.  'Gedetailleerde opties instellen van elke modus' (P235)

Er verschijnt een markering (*) naast het pictogram voor de profielen waarin de instellingen voor gedetailleerde items zijn gewijzigd. Houd de **OK**-knop ingedrukt om alle ingestelde waarden voor gedetailleerde items van het geselecteerde profiel te resetten.

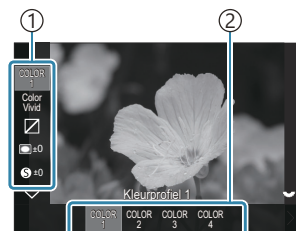

Instellingenschermb Bediening Kleurprofiel

- ① Item
- ② Profiel

Typen Bediening Kleurprofiel

COLOR1	Kleurprofiel 1	Dit is een standaard (Natural) voorinstelling. Elke instellingswaarde wordt ingesteld op de standaardwaarde (± 0).
COLOR2	Kleurprofiel 2	Dit zorgt voor een kleurtoon met diepte en warmte.
COLOR3	Kleurprofiel 3	Dit zorgt voor een filmachtig effect met veel verzadiging en warme kleuren.
COLOR4	Kleurprofiel 4	Dit zorgt voor een lichte en zachte kleurtoon.



 Creatief filter, Kleurenmaker, Monotoon profiel en Kleurprofiel zijn alleen van toepassing op JPEG-formaat. **[RAW+JPEG]** wordt automatisch geselecteerd voor beeldkwaliteit in plaats van **[RAW]**.

Gedetailleerde opties instellen van elke modus

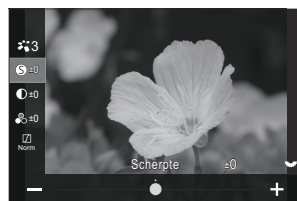

1. Druk in elk van de instellingenschermen op Δ ∇ (P.229) om de optie te selecteren die u wilt instellen.



- De beschikbare instellingen variëren afhankelijk van de geselecteerde modus.



	Scherppte	Pas de scherppte van de afbeelding aan. U kunt omrandingen benadrukken voor een scherp, duidelijk beeld. [-2] - [±0] - [+2]
	Contrast	Pas het contrast van de afbeelding aan. U kunt het verschil tussen lichte en donkere gedeelten vergroten door het contrast te verhogen. Het resultaat is een hardere, beter gedefinieerde foto. [-2] - [±0] - [+2]
	Verzadiging	Pas de kleurverzadiging aan. U kunt foto's levendiger maken door de verzadiging te verhogen. [-2] - [±0] - [+2]

	Gradatie	<p>Pas de kleurhelderheid en schaduwen aan. U kunt foto's dichter naar de omstandigheden brengen zoals u die tijdens de opname ziet, door bijvoorbeeld de helderheid van de gehele foto te verhogen. Afhankelijk van het contrast kunt u zowel donkere gradaties en lichte gradaties maken.</p> <p>[Schaduw aanpassen]: Deelt het beeld op in kleinere gebieden en bepaalt voor elke gebied afzonderlijk de helderheid. Dit werkt goed bij beelden waarin gebieden met een hoog contrast voorkomen zodat de lichte partijen te helder, en de donkere partijen te donker zouden worden.</p> <p>[Gradatie normaal]: Optimale schaduwen. Aanbevolen voor de meeste situaties.</p> <p>[Gradatie High Key]: gebruikt een tint die geschikt is voor een helder onderwerp.</p> <p>[Gradatie Low Key]: gebruikt een tint die geschikt is voor een donker onderwerp.</p>
Effect	Effect	<p>Kies de sterkte van i-Enhance.</p> <p>[Effect: laag]: Hiermee wordt een laag effect toegevoegd aan beelden.</p> <p>[Effect: standaard]: Hiermee wordt een effect tussen 'hoog' en 'laag' toegevoegd aan beelden.</p> <p>[Effect: hoog]: Hiermee wordt een hoog effect toegevoegd aan beelden.</p>

Filter	Kleurenfilter	<p>Kleurenfiltereffecten kunnen worden toegevoegd aan monotone fotomodi. Afhankelijk van de kleur van het onderwerp kunnen kleurenfiltereffecten onderwerpen lichter maken of het contrast verhogen. Oranje voegt meer contrast toe dan geel, rood meer dan oranje. Groen is een goede keuze voor portretten en dergelijke.</p> <p>[N:Geen]: Geen filtereffect.</p> <p>[Ye:Geel]: Geeft mooi doortekende witte wolken tegen een helderblauwe lucht weer.</p> <p>[Or:Oranje]: Geeft iets meer nadruk aan blauwe luchten of het licht van de ondergaande zon.</p> <p>[R:Rood]: Benadrukt blauwe luchten nog wat meer, of versterkt herfstkleuren.</p> <p>[G:Groen]: Voegt warmte toe aan de huidtonen in portretten. Het groene filter benadrukt ook de rode kleur van lippenstift.</p>
Color	Monochroom	<p>Voeg een tint toe aan beelden wanneer u monotone fotomodi gebruikt.</p> <p>[N:Normaal]: Hiermee creëert u een normale zwart/wit-foto.</p> <p>[S:Sepia]: Neem foto's in sepia-gekleurde monotoon.</p> <p>[B:Blauw]: Neem foto's in blauw-gekleurde monotoon.</p> <p>[P:Paars]: Neem foto's in paars-gekleurde monotoon.</p> <p>[G:Groen]: Neem foto's in groen-gekleurde monotoon.</p>
	 Fotomodus	<p>Kies een fotomodus die u wilt aanpassen wanneer u [Aangepast] gebruikt.</p> <p>[i-Enhance], [Vivid], [Natural], [Laag contrast], [Portrait], [Monotoon]</p>
	Kleurenmaker	<p>Draai aan de voorste regelaar om de kleurschakering aan te passen. Draai aan de achterste regelaar om de verzadiging aan te passen.</p> <p>Houd de OK-knop ingedrukt om de belichtingscompensatie te resetten.</p>

Effect	Effecten toevoegen	<p>Voeg effecten toe aan een creatief filter.</p> <p>De effecten die kunnen worden toegevoegd verschillen afhankelijk van het creatieve filter.</p> <p>Met sommige creatieve filters kunnen Kleurenfilter en Monochrome kleur worden aangepast.</p>
Color	Gedeeltelijke kleur	Selecteert het creatieve filter gedeeltelijke kleur.
Color Level	Color/Level	<p>Kies uit acht kleuren en drie intensiteiten om een kleurenfiltereffect toe te passen op een zwart/wit-beeld.</p> <p>Gebruik de voorste regelaar: om het type kleurenfilter in te stellen en de achterste regelaar: om de intensiteit in te stellen.</p> <p>Houd de OK-knop ingedrukt om de aangepaste waarden te resetten.</p>
	Lichte/schaduw delen	<p>Pas de helderheid afzonderlijk aan voor licht, schaduw en middentoon.</p> <p>Druk op de INFO-knop om het gebied (licht, schaduw en middentoon) te wijzigen dat moet worden geconfigureerd.</p> <p>Wijzig de instelling met behulp van de voorste en achterste regelaars.</p> <p>Houd de OK-knop ingedrukt om de aangepaste waarden te resetten.</p>
	Schaduw effect	<p>Pas de helderheid aan van de perifere gebieden van het beeld.</p> <p>[-5] - [±0] - [+5]</p>
	Filmkorreleffect	<p>Voeg een korreleffect toe, vergelijkbaar met de korrels in een zwart/wit-film.</p> <p>[Filmkorreleffect uit] / [Filmkorreleffect laag] / [Filmkorreleffect gemiddeld] / [Filmkorreleffect hoog]</p>

Color Vivid	Color/Vivid	<p>De verzadiging van elk van de 12 kleuren kan worden aangepast binnen een bereik van ± 5.</p> <p>Gebruik de voorste regelaar om de kleurschakering aan te passen en de achterste regelaar om de verzadiging aan te passen.</p> <p>Houd de OK-knop ingedrukt om de aangepaste waarden te resetten.</p> <p>Druk op de INFO-knop om te schakelen tussen het wijzigen van alle kleuren tegelijk of ze afzonderlijk wijzigen.</p> <p>Wanneer [Color All] wordt weergegeven op het bedieningsscherm van het kleurprofiel, kunnen alle kleuren tegelijk worden gewijzigd. Pas de verzadiging aan met behulp van de achterste regelaar.</p>
-------------	-------------	---

- ⓘ Afhankelijk van de scène kunnen de effecten van sommige instellingen onzichtbaar zijn, terwijl in andere gevallen de kleurovergangen rafelig kunnen zijn of het beeld 'korreliger' wordt.

- ⚙ Wanneer een instellingswaarde wordt veranderd in Bediening Monotoon profiel en Bediening Kleurprofiel, verschijnt er een markering (*) op het pictogram van het item.

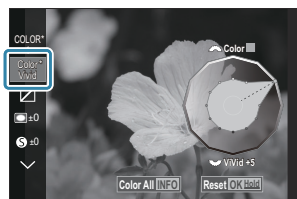

- ⚙ De instellingen worden opgeslagen in het geselecteerde profiel (**[MONO1]** tot **[MONO4]** en **[COLOR1]** tot **[COLOR4]**).
- ⓘ In de volgende gevallen wordt Bediening van Schaduwen vastgezet op ± 0 en kan niet worden gewijzigd.
- Opname hoge resol. / Opn. mkn in live ND / Opn. mkn in live GND / Meerv. belichting / Trapeziumcorrectie / Fisheye-compensatie / ISO BKT
- ⓘ In de volgende gevallen wordt Filmkorreleffect ingesteld op **[Uit]** en kan niet worden gewijzigd.
- Opname hoge resol. / Opn. mkn in live ND / Opn. mkn in live GND / Meerv. belichting / Trapeziumcorrectie / Fisheye-compensatie / ISO BKT

Gedetailleerde opties instellen van een Fotomodus uitsluitend voor films

1. Selecteer  **Fotomodus** in het menu.
2. Selecteer een Item met behulp van .





	Zelfde als 	Films worden opgenomen met behulp van dezelfde instellingen als geconfigureerd in  Fotomodus.
	OM-Cinema1	Neem films op met een cinematografische stijl door met geel in het licht en blauw in de schaduw kleurcontrast te creëren. Het wordt aanbevolen om [Framesnelheid] in te stellen op [24p] .
	OM-Cinema2	Neem films op met een cinematografische stijl door zachte kleuren te gebruiken met groenblauwe tonen en weinig contrast. Het wordt aanbevolen om [Framesnelheid] in te stellen op [24p] .
	Vlak	Films worden opgenomen met een tooncurve die is aangepast voor kleurgradatie.
	OM-Log400	Films worden opgenomen met een log-tooncurve voor meer vrijheid tijdens kleurgradatie.
	HLG	Films worden opgenomen met een hoog dynamisch bereik zodat beelden worden gereproduceerd zoals ze met het blote oog worden gezien wanneer ze worden afgespeeld met een compatibel apparaat.

- ⚠ **[HLG]** kan niet worden geselecteerd wanneer **[Videocodec]** (P.225) is ingesteld op **[H.264]**.
- ⚠ **[Zelfde als **], **[OM-Cinema1]**, **[OM-Cinema2]** of **[Vlak]** kan niet worden geselecteerd wanneer **[Videocodec]** (P.225) is ingesteld op **[H.265]**.

Kiezen welke opties worden weergegeven wanneer een fotomodus wordt geselecteerd (Fotomodusinstellingen)

 : PASMB  / S&Q : PASM

U kunt alleen de opties weergeven die u nodig hebt wanneer u een fotomodus selecteert.

 Voor details over fotomodi raadpleegt u 'Verwerkingsopties ( Fotomodus /  Fotomodus)' (P.228).

Menu

- MENU →  → 2. Fotomodus/WB →  Fotomodusinstellingen

1. Selecteer een fotomodus die u wilt weergegeven en zet er een vinkje (✓) naast.
 - Selecteer een optie met behulp van Δ ∇ en druk op de **OK**-knop om een vinkje (✓) naast de optie te zetten. Druk nogmaals op de **OK**-knop om het vinkje te verwijderen.

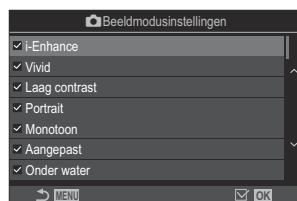

Instellingenscherf Fotomodus

Kleur aanpassen (WB (witbalans))

📷: P A S M B **📷/S&Q: P A S M**

De witbalans (WB) zorgt ervoor dat witte objecten in beelden opgenomen door de camera er ook wit uitzien. In de meeste omstandigheden is **[WB Auto]** geschikt, maar u kunt ook andere waarden selecteren op basis van de lichtbron wanneer u met **[WB Auto]** niet de gewenste resultaten bereikt of u een bepaalde kleurtoon wilt oproepen in uw beelden.

De witbalans instellen

Superbedieningspaneel

- OK ➔ WB

Menu

- MENU ➔ 📷₁ ➔ 2. Fotomodus/WB ➔ 📷WB
- MENU ➔ 📷/S&Q ➔ 2. Fotomodus/WB ➔ 📷WB

🔗 Bij standaardinstellingen is **[📷WB]** niet beschikbaar. Witbalans heeft een gedeelde instellingswaarde voor de fotomodus (📷-modus) en filmmodus (📷/S&Q-modi). Plaats een vinkje (✓) voor **[WB]** in **[Aparte instellingen 📷/📷/📷] (P.297)** om de instellingen afzonderlijk te configureren voor de fotomodus (📷-modus) en filmmodus (📷/S&Q-modi).



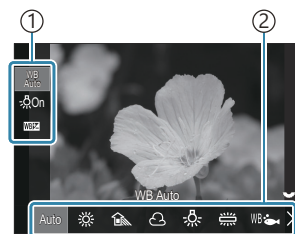





1. Selecteer een WB-modus met behulp van de achterste regelaar of ◀▶.



WB-instellingsscherm

- ① Item
- ② Witbalans

2. Selecteer een optie met behulp van △▽ om de witbalans te verfijnen.

Auto	WB Auto	<p>De meeste normale opnames (opnames die (bijna) witte voorwerpen bevatten)</p> <ul style="list-style-type: none"> • Deze modus wordt aanbevolen voor de meeste situaties. • U kunt de witbalans kiezen die wordt gebruikt bij gloeilampverlichting (P.249).
	Zonlicht	<p>Buitenopnames met zonlicht, zonsondergangen, vuurwerk</p> <ul style="list-style-type: none"> • De kleurtemperatuur wordt ingesteld op 5300K.
	Schaduw	<p>Daglichtopnames van onderwerpen in de schaduw</p> <ul style="list-style-type: none"> • De kleurtemperatuur wordt ingesteld op 7500K.
	Bewolkt	<p>Daglichtopnames met bewolkte luchten</p> <ul style="list-style-type: none"> • De kleurtemperatuur wordt ingesteld op 6000K.
	Gloeilamp	<p>Onderwerpen onder gloeilampverlichting</p> <ul style="list-style-type: none"> • De kleurtemperatuur wordt ingesteld op 3000K.
	Fluorescerend	<p>Onderwerpen onder fluorescentieverlichting</p> <ul style="list-style-type: none"> • De kleurtemperatuur wordt ingesteld op 4000K.
WB 	Onder water	Onderwaterfotografie
WB 	WB flitser	<p>Lichtbronnen met dezelfde kleurtemperatuur als flitsverlichting</p> <ul style="list-style-type: none"> • De kleurtemperatuur wordt ingesteld op 5500K.
	WB met één toets 1-4	<p>Situaties waarin u de witbalans wilt instellen voor een bepaald onderwerp</p> <ul style="list-style-type: none"> • De kleurtemperatuur wordt ingesteld op een waarde die met een wit voorwerp wordt gemeten, met de verlichting die voor de definitieve opname wordt gebruikt (P.245).
CWB	Aangepaste WB	<p>Situaties waarin u de juiste kleurtemperatuur kunt vaststellen</p> <ul style="list-style-type: none"> • Kies een kleurtemperatuur.

Fijnafstellingen aan de witbalans maken voor elke WB-modus

U kunt de witbalansinstellingen fijnstellen. Aanpassing kunnen apart worden gemaakt.

1. Configureer opties.

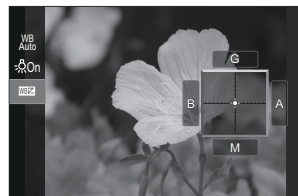

- Druk op $\Delta \nabla$ op het WB-instellingenscherf (P.242) om de optie voor aanpassen te kiezen.







WB AUTO Warme kleur (alleen wanneer WB Auto wordt gebruikt)	<p>[Uit]: De camera onderdrukt de warme tonen die worden geproduceerd door gloeilampen wanneer Auto wordt gebruikt.</p> <p>[Aan]: De camera behoudt de warme tonen die worden geproduceerd door gloeilampen wanneer Auto wordt gebruikt.</p>
WB (WB- compensatie)	<p>Gebruik de voorste regelaar of $\triangleleft \triangleright$ om de oranje-blauw-as aan te passen. Door de cursor ($\rightarrow \leftarrow$) dichterbij A neer te zetten, voegt u een rode tint toe en door deze dichterbij B te zetten, voegt u een blauwe tint toe.</p> <p>Gebruik de achterste regelaar of $\Delta \nabla$ om de groen-magenta-as aan te passen. Door de cursor ($\rightarrow \leftarrow$) dichterbij G neer te zetten, voegt u een groene tint toe en door deze dichterbij M te zetten, voegt u een magenta tint toe.</p> <p>Wanneer WB (WB-compensatie) wordt uitgevoerd, verschijnt er een markering (*) naast het pictogram voor WB-modus.</p> <p>Als u op de knop INFO drukt in de WB-modus, kunt u een testopname maken met de huidige configuratie. Druk nogmaals op de INFO-knop om terug te keren naar het instellingenscherf.</p> <p>Houd de OK-knop ingedrukt om de aangepaste waarden te resetten.</p> <p> De witbalans van alle witbalansmodi tegelijkertijd fijnstellen. [Alles WB] (P.248)</p>
Kelvin (alleen voor Aangepaste WB)	<p>U kunt de kleurtemperatuur instellen. [2000K] - [14000K]</p>

One Touch witbalans

Meet de witbalans door een blad papier of een ander wit object te kaderen bij de belichting die u zult gebruiken voor de uiteindelijke foto. Gebruik deze optie voor fijnafstelling van de witbalans in situaties waarin het moeilijk is om de gewenste resultaten te bereiken met witbalanscorrectie of met vooraf ingestelde witbalansopties zoals ☀️ (zonlicht) of ☁️ (bewolkt). De camera slaat de gemeten waarde op, zodat u deze indien gewenst snel kunt oproepen.

Plaats een vinkje (✓) voor **[WB]** in **[Aparte instellingen]**   (P.297) om de instellingen afzonderlijk op te slaan voor fotografie en filmopname.

1. Selecteer , ,  of  (one-touch witbalans 1, 2, 3 of 4) in het WB-instellingsscherm.
2. Selecteer Set.
3. Kader een stuk kleurloos (wit of grijs) papier in het midden van het scherm in.
 - Kader het stuk papier zodat het scherm ermee gevuld is. Let erop dat er geen schaduwen op het papier vallen.
 - Druk op de knop **INFO**.
 - Het scherm voor one-touch witbalans verschijnt.
4. Selecteer **[Ja]** en druk op de knop **OK**.
 - De nieuwe waarde wordt opgeslagen als een voorgeprogrammeerde witbalansoptie.
 - De nieuwe waarde blijft opgeslagen tot de witbalans met één knop opnieuw wordt gemeten. De vastgelegde witbalans blijft bewaard als u de camera uitschakelt.

Meting met de knop

Door  toe te wijzen aan een knop kan de regelaar worden gebruikt om de witbalans te meten.

 'De rollen van knoppen wijzigen (Knopinstellingen)' (P.351)

1. Kader een stuk kleurloos (wit of grijs) papier in het midden van het scherm in.
 - Kader het stuk papier zodat het scherm ermee gevuld is. Let erop dat er geen schaduwen op het papier vallen.

- 2.** Houd de knop waaraan One-Touch witbalans is toegewezen ingedrukt en druk de ontspanknop helemaal in.
- Wanneer u films opneemt, drukt u op de one-touch witbalans-knop om door te gaan naar stap 3.
 - U wordt gevraagd om de one-touch-witbalansoptie te kiezen die wordt gebruikt om de nieuwe waarde op te slaan.

- 3.** Selecteer een optie met $\Delta \nabla$ en druk op de **OK**-knop.
- De nieuwe waarde wordt opgeslagen als de waarde voor de geselecteerde instelling en de camera keert terug naar het opnamescherm.

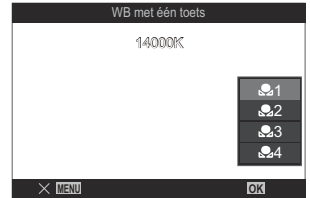

De witbalans in de modi S&Q vergrendelen (Knopfunctie: ^{WB}_{AUTO} Vergr.)

 : PASMB  /S&Q: PASM

Wanneer de camera in de modus  of **S&Q** staat en de witbalans is ingesteld op **[WB Auto]**, kunt u de witbalans vergrendelen om te voorkomen dat deze wijzigt, zelfs als het onderwerp of de verlichting wijzigt.

① Wanneer u WB Auto-vergrendeling gebruikt, is het vereist dat u **[^{WB}_{AUTO} Vergr.]** van tevoren toewijst aan een knop met **[ Knopfunctie] (P.351)**.

Knop

- Een knop waaraan **[^{WB}_{AUTO} Vergr.]** is toegewezen

Wanneer u op de knop drukt, wordt de witbalans vergrendeld op de huidige geselecteerde instellingen en verschijnt 'Lock' links van 'WB Auto'. De vergrendeling wordt opgeheven wanneer u nogmaals op de knop drukt.



Fijnafstellingen aan de witbalans maken

(Alles / Alles)

: **PASMB** / **S&Q** : **PASM**

De witbalans van alle witbalansmodi tegelijkertijd fijnstellen.

Menu

- MENU → → 2. Fotomodus/WB → Alles
- MENU → → 2. Fotomodus/WB → Alles

Bij standaardinstellingen is [Alle] niet beschikbaar. Witbalans heeft een gedeelde instellingswaarde voor de fotomodi (camera-modus) en filmmodi (/S&Q-modi). Plaats een vinkje (✓) voor [WB] in [Aparte instellingen /] (P.297) om de instellingen afzonderlijk te configureren voor de fotomodi (camera-modus) en filmmodi (/S&Q-modi).

Alles

Gebruik de voorste regelaar of om de oranje-blauw-as aan te passen. Door de cursor () dichterbij A neer te zetten, voegt u een rode tint toe en door deze dichterbij B te zetten, voegt u een blauwe tint toe.

Gebruik de achterste regelaar of om de groen-magenta-as aan te passen. Door de cursor () dichterbij G neer te zetten, voegt u een groene tint toe en door deze dichterbij M te zetten, voegt u een magenta tint toe.

Wanneer Alle WB-compensatie wordt uitgevoerd, verschijnt er een (*) naast het pictogram voor WB-modus.





Houd de **OK**-knop ingedrukt om de aangepaste waarden te resetten.

De warme tinten van gloeilampverlichting behouden in de WB Auto-modus (WB AUTO Warme kleur / WB AUTO Warme kleur)

: **PASMB** /S&Q: **PASM**

Kies hoe de camera de witbalans aanpast voor foto's die zijn gemaakt met de automatische witbalans bij gloeilamplicht.

Menu

- **MENU** →  → 2. Fotomodus/WB →  Warme kleur
- **MENU** →  → 2. Fotomodus/WB →  Warme kleur

🔗 Bij standaardinstellingen is [ **Warme kleur**] niet beschikbaar. Witbalans heeft een gedeelde instellingswaarde voor de fotografiemodus (-modus) en filmmodus (/S&Q-modi). Plaats een vinkje (✓) voor **[WB]** in [[Aparte instellingen](#) /] (P.297) om de instellingen afzonderlijk te configureren voor de fotografiemodus (-modus) en filmmodus (/S&Q-modi).

Uit	De camera onderdrukt de warme tonen die worden geproduceerd door gloeilampen.
Aan	De camera behoudt de warme tonen die worden geproduceerd door gloeilampen.

🔗 U kunt de witbalansinstellingen fijnstellen. 📖 ['Fijnafstellingen aan de witbalans maken voor elke Wb-modus' \(P.244\)](#)

Witbalans bij flitsen (⚡ +WB)

 : **PASMB**  /S&Q: **PASM**

Kies een witbalans voor foto's die met de flitser worden gemaakt. In plaats van een instelling te gebruiken die aan het flitslicht is aangepast, kunt u kiezen om prioriteit te geven aan de geselecteerde waarde voor fotografie zonder flitser. Gebruik deze optie om automatisch te schakelen van de ene witbalansinstelling naar een andere, als u vaak de flitser in- en uitschakelt.

Menu

• MENU →  1 → 2. Fotomodus/WB → ⚡ +WB

Uit	De camera gebruikt de huidige geselecteerde waarde voor witbalans.
WB Auto	De camera gebruikt automatische witbalans ([WB Auto]).
WB ⚡ 5500K	De camera gebruikt witbalans bij flitsen ([WB⚡]).

De indeling voor kleurenreproductieformaat instellen (Kleurruimte)

: **PASMB** /S&Q: **PASM**

U kunt een indeling selecteren om er voor te zorgen dat kleuren correct worden gereproduceerd als genomen foto's worden gereproduceerd op een monitor of met een printer.

Menu

- MENU →  → 2. Fotomodus/WB → Kleurruimte

sRGB	De gestandaardiseerde kleurruimte door een internationale organisatie voor standaarden. Deze standaard wordt breed ondersteund door schermen, printers, digitale camera's en computertoepassingen. Deze instelling wordt in de meeste omstandigheden aanbevolen.
Adobe RGB	Dit reproduceert een groter kleurengamma dan sRGB. Een nauwkeurige kleurproductie is alleen mogelijk met software en apparaten (schermen, printers en dergelijke) die deze standaard ondersteunen. Aan het begin van de bestandsnaam wordt een liggend streepje ('_') weergegeven (bijv.: "_xxx0000.jpg").



 [Adobe RGB] is niet beschikbaar in HDR of wanneer een creatieve filter is geselecteerd voor de fotomodus.

Voorbeeldopties voor [Fotomodus] (Weergavehulp)

 : **PASMB**  /S&Q: **PASM**

De weergave kan worden aangepast voor kijkgemak wanneer [**Vlak**] of [**OM-Log400**] is geselecteerd voor [ **Fotomodus**] ([P.240](#)).

Menu

- **MENU** →  → 2. Fotomodus/WB →  Weergavehulp

Aan	Pas de afbeelding aan voor kijkcomfort. De indicatoren in het display veranderen mogelijk van kleur.
Uit	Pas de afbeelding niet aan voor kijkcomfort.

- ⓘ Deze optie heeft alleen effect op het display, niet op de daadwerkelijke filmbestanden.
- ⓘ Deze optie is niet van toepassing als u films, die zijn opgenomen met [**Vlak**] of [**OM-Log400**], afspeelt op de camera. De optie is ook niet van toepassing als u de films op een televisie weergeeft.
- 🎛 Het histogram ([P.49](#)) en zebra patroon ([P.306](#)) worden verwerkt op basis van de foto voordat Weergavehulp wordt toegepast.

Speciale opnamemodi (Computationele modi)

Foto's maken in een hogere resolutie (Opname hoge resol.)

: **PASMB** /S&Q: **PASM**

Neem foto's op resoluties die hoger zijn dan die van de beeldsensor. De camera neemt een serie foto's terwijl de beeldsensor beweegt en combineert deze om een enkele foto te creëren met een hoge resolutie. Gebruik deze optie om details vast te leggen die normaal niet zichtbaar zouden zijn, zelfs niet bij hoge zoomverhoudingen.

Wanneer Opname hoge resolutie is ingeschakeld, kan de beeldkwaliteitsmodus voor Opname hoge resolutie worden geselecteerd met behulp van  (P218).

Knop

- CP-knop

Menu

- MENU →  → 1. Computationele modi → Opname hoge resol.

Opname hoge resol. inschakelen

1. Gebruik $\Delta \nabla$ om **[Opname hoge resol.]** te selecteren en druk op de **OK**-knop.

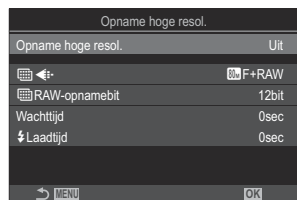

Instellingscherm Opname hoge resol.

2. Gebruik om [**Aan**] (statief) of [**Aan**] (handheld) te selecteren en druk op de **OK**-knop.

Uit	Opname hoge resol. is uitgeschakeld.
Aan (Statief)	Fotografeer met de camera op een statief. Het RAW-beeld wordt opgenomen in 80M (10.368 × 7776).
Aan (Hand-held)	Fotografeer met de camera in uw hand. Het RAW-beeld wordt opgenomen in 50M (8160 × 6120).

3. Het scherm keert terug naar het instellingenscherf Opname hoge resol.

Opname hoge resol. configureren

1. Configureer opties.

- Druk op om een item te selecteren en druk op de **OK**-knop om het instellingenmenu weer te geven.
- Nadat u de opties hebt geconfigureerd, drukt u op de **OK**-knop om terug te keren naar het instellingenscherf Opname hoge resol.

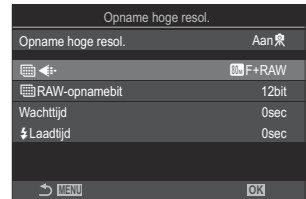

	Kies de beeldkwaliteit van fotograferen met Opname hoge resol. (P.218).
RAW-opnamebit	Selecteer de bitdiepte van gemaakte RAW-beelden. [12bit]/[14bit] Een [14bit] -beeld heeft rijkere tonen, maar de bestandsgrootte is groter en de tijd voor nabewerking is langer dan die van een [12bit] -beeld. Kies deze optie voor foto's die later worden bijgewerkt op een computer.
Wachttijd	Stel in hoe lang de camera wacht totdat de sluitser wordt ontspannen nadat u de ontspanknop volledig hebt ingedrukt. Gebruik deze functie om het effect van een bewogen camera te voorkomen dat wordt veroorzaakt door het indrukken van de ontspanknop.

⚡ Laadtijd

Kies hoe lang de camera wacht met het laden van de flits tussen de opnamen wanneer een flitser wordt gebruikt die niet specifiek ontworpen is voor gebruik met de camera.

Opnamen maken

1. Druk op de **MENU**-knop om het instellingscherm Opname hoge resol. te sluiten en terug te keren naar het opnamescherm.

- Het pictogram * wordt weergegeven. Het pictogram knippert als de camera niet stil staat. Het pictogram stopt met knipperen en gaat branden wanneer de camera stilstaat en klaar is om op te nemen.

* Wanneer [**Aan** 📷] (statief) is geselecteerd voor [**Opname hoge resol.**], wordt 📷 📷 weergegeven en wanneer [**Aan** 📷] (handheld) is geselecteerd, wordt 📷 📷 weergegeven.



- Nadat u opname op hoge resolutie hebt ingeschakeld, controleert u de geselecteerde optie voor beeldkwaliteit. De beeldkwaliteit kan worden aangepast in het superbiedingspaneel.
- Wanneer [**RAW-opnamebit**] is ingesteld op [**14bit**], verschijnt een markering (*) naast 'RAW' voor beeldkwaliteit.



2. Laat de ontspanknop los.

- Het opnemen is afgerond wanneer het groene pictogram uit het scherm verdwijnt.
- De camera maakt automatisch de samengestelde afbeelding wanneer het opnemen is afgerond. Tijdens dit proces verschijnt er een bericht.

- Kies uit JPEG- (80M F, 60M F of 26M F) en RAW+JPEG-modi. Wanneer de beeldkwaliteit is ingesteld op RAW+JPEG, slaat de camera een enkel RAW-beeld op (extensie '.ORI') voordat het wordt gecombineerd met de opname met een hoge resolutie. Pre-gecombineerde RAW-beelden kunnen worden bekeken met de nieuwste versie van OM Workspace.
- ⚠ 80M F en 80M F+RAW zijn niet beschikbaar wanneer **[Aan 📷]** (hand-held) is geselecteerd als de opnamemethode.
- ⚠ **[S-IS Off]** wordt automatisch geselecteerd voor **[Beeldstabilisatie] (P.210)** wanneer **[Aan 📷]** (statief) is gekozen, **[S-IS Auto]** wanneer **[Aan 📷]** (handheld) is geselecteerd.
- ⚠ De maximale wachttijd voor **[Aan 📷]** (handheld) is 1 seconde.
- ⚠ Tijdens RC-flitsfotografie is de maximale wachttijd voor de flits beperkt tot 4 seconden en is de flitsregelingsmodus vastgesteld op **[⚡ Manual]**.
- ⚠ De volgende functies kunnen niet worden gebruikt:
 - meervoudige belichting, trapeziumcorrectie, bracketing, focusstapelning, fisheye-correctie en HDR, antiklikkermodus, opnamen maken in live ND en live GND
- ⚠ Wanneer **[Opname hoge resol.]** is ingesteld op **[Aan 📷]** (statief), wordt **['Time Lapse'-film] [Uit]**.
- ⚠ Wanneer Opname hoge resol. wordt ingeschakeld, wordt **[Drive]** ingesteld op **[♥ □]** (Stil enkel). **[♥ 🕒 12s]** (Stille zelfontspanner 12s), **[♥ 🕒 2s]** (Stille zelfontspanner 2s) en **[♥ 🕒 C]** (Stil + aangepaste zelfontspanner) kunnen worden ingesteld.
- ⚠ Foto's die zijn genomen met een creatief filter voor fotomodus worden opgenomen in de modus **[Natural]**.
- ⚠ De beeldkwaliteit kan lager zijn bij flikkerende lichtbronnen, zoals TL- of ledlampen.
- ⚠ Als de camera geen samengestelde afbeelding kan opnemen vanwege waas of andere factoren en **[JPEG]** is geselecteerd voor beeldkwaliteit, wordt er een enkele JPEG-afbeelding opgenomen. Als **[RAW+JPEG]** is geselecteerd, neemt de camera twee kopieën op van de eerste opname, één in RAW (.ORF)- en de andere in JPEG-formaat.

Instellen met de CP-knop

Wanneer u dit met de knop instelt, kunt u deze functie aan en uit zetten met behulp van de **CP**-knop. U kunt ook wisselen tussen **[Aan 📷]** (statief) en **[Aan 📷]** (handheld) door aan de voorste of achterste regelaar te draaien terwijl u op de **CP**-knop drukt. 🖱️ 'De **CP**-knop gebruiken (Computationale modi)' (P.365)

De sluitertijd verkorten bij helder licht (Opn. mkn in live ND)



De camera combineert een reeks belichtingen in een enkele foto, die eruit zit alsof er een enkele foto werd gemaakt met een korte sluitertijd.

Opname maken in live ND inschakelen

Menu

- MENU → → 1. Computationale modi → Opn. mkn in live ND

1. Gebruik om **[Opn. mkn in live ND]** te selecteren en druk op de **OK**-knop.

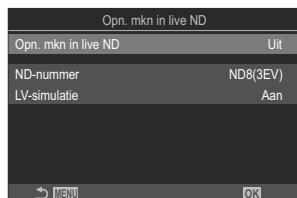

Instellingenscherf Opnamen maken in live ND

2. Selecteer **[Aan]** met behulp van de knoppen en druk op de knop **OK**.

Uit	Foto's worden genomen zonder deze functie te gebruiken.
Aan	Foto's worden genomen met het effect van een trage sluitertijd ingeschakeld.

3. Het scherm keert terug naar het instellingenscherf Opname maken in live ND.

Opn. mkn in live ND configureren

1. Configureer opties.

- Druk op Δ ∇ om een item te selecteren en druk op de **OK**-knop om het instellingenmenu weer te geven.
- Nadat u de opties hebt geconfigureerd, drukt u op de **OK**-knop om terug te keren naar het instellingenscherf Opn. mkn in live ND.

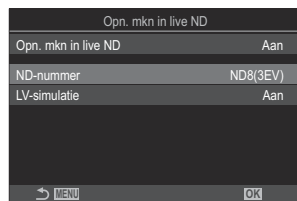

ND-nummer	Kies een ND-filertype. De camera converteert dit naar een belichtingswaarde en vermindert de belichting met die waarde. Opties zijn beschikbaar in stappen van 1 EV: [ND2(1EV)], [ND4(2EV)], [ND8(3EV)], [ND16(4EV)], [ND32(5EV)], [ND64(6EV)]
LV-simulatie	Kies of u het effect van het geselecteerde filter op de huidige sluitertijd wilt bekijken. [Uit]: gebruik het standaard opnamescherf. [Aan]: de effecten van de sluitertijd worden in het scherm getoond.

Opnamen maken

1. Druk op de **MENU**-knop om het instellingenscherf Opn. mkn in live ND te sluiten en terug te keren naar het opnamescherf.
 - Er verschijnt een pictogram op het scherm.

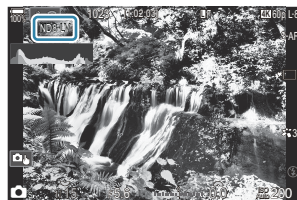

2. Pas de sluitertijd aan terwijl u de resultaten in het scherm bekijkt.

- Pas de sluitertijd aan met behulp van de achterste regelaar.
- De snelst beschikbare sluitertijd is afhankelijk van het geselecteerde ND-filter.

[ND2(1EV)]: 1/60 s

[ND4(2EV)]: 1/30 s

[ND8(3EV)]: 1/15 s

[ND16(4EV)]: 1/8 s

[ND32(5EV)]: 1/4 s

[ND64(6EV)]: 1/2 s



①

① Sluitertijd

- Als **[Aan]** is geselecteerd voor **[LV-simulatie]**, kunnen de effecten van de wijzigingen in sluitertijd worden bekeken in het scherm.
- De camera heeft ongeveer evenveel tijd nodig als de geselecteerde sluitertijd om **[LV-simulatie]**-resultaten te produceren die lijken op de uiteindelijke afbeelding.
- Wanneer de tijd die overeenkomt met de geselecteerde sluitertijd is verstreken, wordt het 'LV'-gedeelte van het pictogram op het scherm groen. Wanneer het LV-pictogram groen is, is de weergave gelijk aan de uiteindelijke foto.
- Door de belichtingscompensatie of sluitertijd te wijzigen wordt het **[LV-simulatie]**-display gereset.

3. Laat de ontspanknop los.

- Selecteer **[Uit]** in het scherm **[Opn. mkn in live ND]** om fotografie met live ND-filter te beëindigen.

ⓘ **[Framesnelheid]** is **[Normaal]** tijdens opnamen maken in live ND.

ⓘ De bovengrens voor **[ISO]** tijdens fotografie met live ND is ISO 800. Dit is ook van toepassing wanneer **[Auto]** is geselecteerd voor **[ISO]**.

ⓘ De volgende functies kunnen niet worden gebruikt:

- Flitsfotografie, HDR, opname op hoge resolutie, meervoudige belichting, trapeziumcorrectie, bracketing, focusstapelings, fotografie met intervaltimer,  flikkeringdetectie, fotografie zonder flikkering, fisheye-correctie en opnamen maken in live GND.

ⓘ Wanneer Opn. mkn in live ND wordt ingeschakeld, wordt **[Drive]** ingesteld op **[♥□]** (Stil enkel).

[♥🌀12s] (Stille zelfontspanner 12s), **[♥🌀2s]** (Stille zelfontspanner 2s) en **[♥🌀C]** (Stil + aangepaste zelfontspanner) kunnen worden ingesteld.

ⓘ Het live ND-filter vermindert niet de hoeveelheid licht dat in de beeldsensor valt zoals fysieke ND-filters doen, waardoor erg heldere onderwerpen overbelicht kunnen zijn.

Instellen met de CP-knop

Houd de **CP**-knop ingedrukt en draai aan de voorste of achterste regelaar.  'De **CP**-knop gebruiken (Computationele modi)' (P.365)

Nadat u de opties hebt geconfigureerd, drukt u nogmaals op de **CP**-knop om terug te keren naar het instellingenscherf. Opn. mkn in live ND.

Scènes met hoog contrast opnemen (Opn.mkn in live GND)

 : **PASMB**  / **S&Q: PASM**

De camera combineert een serie belichtingen in een enkele foto. Dit verhoogt de hoeveelheid zichtbaar detail in de lichte en schaduwgedelen van scènes met hoog contrast, zoals landschappen. Pas het effectniveau aan terwijl u naar het scherm kijkt.

Opnamen maken in live GND inschakelen

Menu

- MENU →  → 1. Computatieve modi → Opn. mkn in live GND

1. Gebruik Δ ∇ om **[Opn. mkn in live GND]** te selecteren en druk op de **OK**-knop.

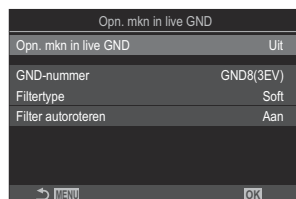

Instellingenscherf Opnamen maken in live GND

2. Selecteer **[Aan]** met behulp van de knoppen Δ ∇ en druk op de knop **OK**.

Uit	Foto's worden gemaakt zonder Opnamen maken in live GND.
Aan	Foto's worden gemaakt met Opnamen maken in live GND.

3. Het scherm keert terug naar het instellingenscherf Opnamen maken in live GND.

Opn. mkn in live GND configureren

1. Configureer opties.

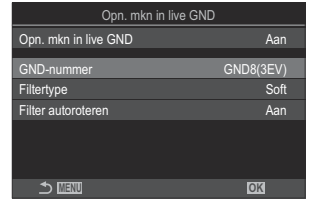

- Druk op Δ ∇ om een item te selecteren en druk op de **OK**-knop om het instellingenmenu weer te geven.
- Nadat u de opties hebt geconfigureerd, drukt u op de **OK**-knop om terug te keren naar het instellingenscherf Opn. mkn in live GND.



GND-nummer	Maakt een deel van het scherm donkerder (dimt) met de geconfigureerde hoeveelheid. [GND2(1EV)], [GND4(2EV)], [GND8(3EV)]
Filtertype	Configureert het bereik van de gradatie voor de grenzen tussen de gebieden waarop het effect wordt toegepast (verdonkerde gebieden) en de gebieden waarop het niet wordt toegepast (gebieden met ongewijzigde helderheid). [Soft], [Medium], [Hard] [Soft] produceert een bredere gradatie dan [Medium] en kan de grenzen tussen lichte en donkere gebieden vervagen. [Hard] produceert een smallere gradatie dan [Medium] en maakt de grenzen tussen lichte en donkere gebieden duidelijker maken.
Filter autoroteren	Kies of u de hoek van de gradatiegrens wilt roteren volgens de liggende/staande oriëntatie van de camera. [Aan] : De hoek van de gradatiegrens wijzigt automatisch wanneer de oriëntatie van de camera wordt gewijzigd. [Uit] : De hoek van de gradatiegrens wijzigt niet wanneer de oriëntatie van de camera wordt gewijzigd.

Opnamen maken

1. Druk op de **MENU**-knop om het instellingenscherf Opn. mkn in live GND te sluiten en terug te keren naar het opnamescherf.

- Het geselecteerde GND-nummer, filtertype en , dat de zijde aangeeft waarop het effect wordt toegepast, verschijnen in het scherm.
- De zwarte zijde van het -pictogram is de zijde waarop het effect wordt toegepast (de gedimde zijde).

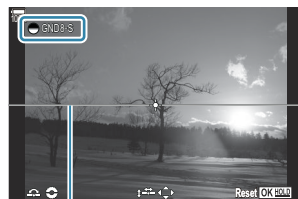

① Grens

2. Pas de hoek en positie van de grens aan terwijl u een voorbeeld van de resultaten weergeeft in het scherm.

- Pas de hoek van de grens aan met de voorste en achterste regelaar. De voorste regelaar past de hoek aan in stappen van 15°, de achterste regelaar in stappen van 1°.
- Pas de positie van de grens aan met de pendelknop.
- Om de hoek en positie van de grens te resetten, drukt u op de knop **OK** en houdt u deze ingedrukt.
- De snelst beschikbare sluitertijd is afhankelijk van het geselecteerde GND-filter.

[GND2(1EV)]: 1/16.000 s

[GND4(2EV)]: 1/8000 s

[GND8(3EV)]: 1/4000 s

- ⚠ **[Beeldverhouding]** (P.226) - en **[Dig. televoorzetslens]** (P.275)-instellingen worden niet toegepast op de Live View in het scherm voor het aanpassen van de grens (ze worden echter wel toegepast op het opgeslagen beeld).
- ⚠ Wanneer een optie anders dan **[4:3]** wordt geselecteerd voor **[Beeldverhouding]** of als **[Aan]** wordt geselecteerd voor **[Dig. televoorzetslens]**, verschijnt er een kader op het scherm om aan te geven dat het gebied wordt getoond in het gemaakte beeld.







3. Druk op de **INFO**-knop om diafragma, sluitertijd en andere opname-instellingen aan te passen.

- De camera keert terug naar het standaard opnamescherf.
- Druk meerdere keren op de **INFO**-knop om terug te keren naar het instellingenscherf voor Opn. mkn in live GND dat in stap 1 is getoond.

4. Laat de ontspanknop los.

- Selecteer **[Uit]** in het scherm **[Opn. mkn in live GND]** om fotografie met live GND-filter te beëindigen.

ⓘ Wanneer u een opname maakt onmiddellijk nadat het opnamescherm verschijnt of terwijl er is ingezoomd, kunnen beelden mogelijk niet worden vastgelegd met de optimale belichting. Geef een voorbeeld van de resultaten weer in het scherm voordat u de opname maakt.

- ⓘ 'Ruis' in de vorm van lijnen kan verschijnen met een compositie waarbij een sterke lichtbron wordt genomen in de foto.
- ⓘ De bovengrens voor **[ISO]** tijdens fotografie met live GND is ISO 3200. De bovengrens is ISO 1600 wanneer **[Auto]** is geselecteerd voor **[ISO]**.
- ⓘ De volgende functies kunnen niet worden gebruikt:
 - Flitsfotografie, HDR, opname op hoge resolutie, meervoudige belichting, trapeziumcorrectie, bracketing, focusstapelning, fotografie met intervaltimer,  flikkeringdetectie, fotografie zonder flikkering, fisheye-correctie, Opnamen maken in live ND, onderwerpdetectie
- ⓘ Wanneer Opn. mkn in live GND wordt ingeschakeld, wordt **[Drive]** ingesteld op [] (Stil enkel). [] (Stille zelfontspanner 12s), [] (Stille zelfontspanner 2s) en [] (Stil + aangepaste zelfontspanner) kunnen worden ingesteld.
- ⓘ Foto's die worden gemaakt met **[i-Enhance]** of een creatief filter geselecteerd voor fotomodus, worden opgenomen in de modus **[Natural]**.
- ⓘ De camera selecteert automatisch **[S-AF]** voor AF-modus (P.103) in plaats van **[C-AF]** en **[C-AF+TR]**, en **[S-AF MF]** in plaats van **[C-AF MF]** en **[C-AF+TR MF]**.
- ⓘ [] **[LV-modus]** (P.381) wordt ingesteld op **[Standaard]** en [] **[Nachtzicht]** (P.382) wordt ingesteld op **[Uit]**.

Instellen met de CP-knop

Houd de **CP**-knop ingedrukt en draai de voorste of achterste regelaar en selecteer het **[GND-nummer]** (**GND2** tot **GND8**). Als de knop wordt losgelaten, kan **[Filtertype]** worden geselecteerd door de voorste regelaar te draaien. Druk nogmaals op de knop om de filterpositie en grensinstellingen aan te passen.  'De **CP**-knop gebruiken (Computationale modi)' (P.365)
Elke keer dat u op de **CP**-knop drukt, schakelt het beeld tussen het scherm voor het aanpassen van de filterpositie en grensinstellingen en het oorspronkelijke opnamescherm.
Houd de **CP**-knop ingedrukt om Opn. mkn in live GND uit te schakelen.

Scherptediepte vergroten (Focusstapeling)



Combineer meerdere afbeeldingen voor een grotere scherptediepte dan met een enkele opname kan worden gerealiseerd. De camera neemt een reeks foto's op een scherpstelafstand die voor en achter de huidige focuspositie ligt en gebruikt de scherpe delen van elke foto om een enkele afbeelding te creëren.

Kies deze optie als u alle delen van het onderwerp scherp wilt hebben in foto's die op korte afstanden of met grote diafragma's (lage f-nummers) worden genomen. De foto's worden in de stille modus genomen met de elektronische sluiters.

- ⓘ De samengestelde afbeelding wordt opgeslagen in JPEG-formaat, ongeacht de geselecteerde optie voor beeldkwaliteit.
- ⓘ De samengestelde afbeelding wordt horizontaal en verticaal met 7% vergroot.
- ⓘ Het nemen van foto's eindigt als de focus of de zoom is aangepast nadat de ontspanknop helemaal is ingedrukt om focusstapeling-fotografie te starten.
- ⓘ Als focusstapeling mislukt, slaat de camera het geselecteerde aantal foto's op zonder een samengestelde afbeelding te creëren.
- ⓘ Deze optie is alleen beschikbaar met lenzen die focusstapeling ondersteunen. Ga naar onze website voor informatie over compatibele lenzen.
- ⓘ Foto's die worden gemaakt met een creatief filter geselecteerd voor fotomodus, worden opgenomen in de modus **[Natural]**.

Menu

- MENU → → 1. Computatieve modi → Focusstapeling

Focusstapeling inschakelen

1. Gebruik $\Delta \nabla$ om **[Focusstapeling]** te selecteren en druk op de **OK**-knop.

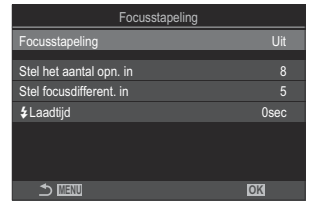

Instellingscherm
Focusstapeling

2. Selecteer **[Aan]** met behulp van de knoppen $\Delta \nabla$ en druk op de knop **OK**.

Uit	Foto's worden genomen zonder deze functie te gebruiken.
Aan	Foto's worden genomen met een hogere scherptediepte.

3. Het scherm keert terug naar het instellingscherm Focusstapeling.

Focusstapeling configureren

1. Configureer opties.

- Druk op Δ ∇ om een item te selecteren en druk op de **OK**-knop om het instellingenmenu weer te geven.
- Nadat u de opties hebt geconfigureerd, drukt u op de **OK**-knop om terug te keren naar het instellingenschermb Focusstapeling.

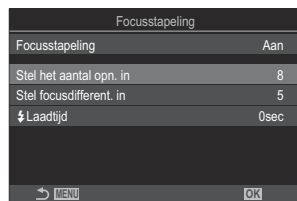

Stel het aantal opn. in	Kies het aantal opnamen dat moet worden gemaakt met gevarieerde focusposities. [3] - [15]
Stel focusdifferent. in	kies de waarde waarmee de camera de scherpstelling bij elke foto varieert. [1] - [10]
 Laadtijd	Kies hoe lang de camera wacht met het laden van de flits tussen de opnamen wanneer een flitser wordt gebruikt die niet specifiek ontworpen is voor gebruik met de camera. [0 sec] / [0.1 sec] / [0.2 sec] / [0.5 sec] / [1 sec] / [2 sec] / [4 sec] / [8 sec] / [15 sec] / [30 sec]

Opnamen maken

1. Druk op de **MENU**-knop om de instelling voor Focusstapeling te sluiten en terug te keren naar het opnameschermb.

-  verschijnt op het scherm.
- Er wordt een kader weergegeven in het display waarin de definitieve uitsnede wordt getoond. Maak uw opname met uw onderwerp in het kader.





2. Laat de ontspanknop los.

- De camera neemt automatisch het geselecteerde aantal foto's wanneer de ontspanknop helemaal wordt ingedrukt.

- ⓘ Wanneer **[Focusstapeling]** is ingesteld op **[Aan]**, wordt **[Flitsmodus]** in **[Instell. voor stille opn. [♥]]** (P.204) op **[Toestaan]** gezet.
- ⓘ De synchronisatiesnelheid van de flits wordt ingesteld op 1/100 s. Het wordt ingesteld op 1/50 s wanneer **[ISO]** 16000 of hoger is.
- ⓘ De volgende functies kunnen niet worden gebruikt:
 - HDR, Opname hoge resol., meerv. belichting, trapeziumcorrectie, bracketing, fotografie met intervaltimer,  flikkeringdetectie, fisheye-correctie, opn. mkn in live ND en opn. mkn in live GND.
- 🔧 We bevelen aan een optionele afstandsbediening te gebruiken (P.467) om wazigheid door trillen van de camera te verminderen.
In **[Instell. voor stille opn. [♥]]** (P.204) kunt u kiezen hoelang de camera wacht voordat de sluitser wordt ontspannen nadat de ontspanknop helemaal is ingedrukt.

Instellen met de CP-knop

Houd de **CP**-knop ingedrukt en draai aan de voorste of achterste regelaar en selecteer **[]** om focusstapeling in te schakelen.  'De **CP**-knop gebruiken (Computationale modi)' (P.365)
Houd de **CP**-knop ingedrukt om een optie te kiezen voor focusstapeling.
Druk de **CP**-knop nogmaals in om focusstapeling uit te schakelen.

HDR (High Dynamic Range)-beelden maken (HDR)



De camera varieert de belichting in een reeks opnamen, selecteert uit elk toonbereik de foto met het hoogste detailniveau en combineert de foto's om een enkele foto te creëren met een breed dynamisch bereik. Als de foto een onderwerp met veel contrast bevat, worden details behouden die verloren gaan in schaduwen of in lichte plekken.

① Gebruik een statief of neem vergelijkbare maatregelen om de camera stil te houden.

Menu

- MENU → 2 → 1. Computatieve modi → HDR

Uit	HDR is uitgeschakeld.
HDR1	Elke keer dat u een foto neemt, legt de camera een reeks opnamen vast met een gevarieerde belichting en combineert deze tot een enkele foto. Kies [HDR1] voor natuurlijk uitzijende resultaten, [HDR2] voor een meer schilderachtig effect.
HDR2	<ul style="list-style-type: none">• [ISO] is vastgesteld op ISO 200.• De sluitertijden kunnen zo lang zijn als 4 s. Opnamen gaan door gedurende 15 s.• De fotomodus is vastgesteld op [Natural] en de kleurrimte op [sRGB].• De met HDR verwerkte beelden worden vastgelegd in JPEG-formaat. Foto's die zijn genomen met [RAW] voor beeldkwaliteit worden opgeslagen in RAW+JPEG-formaat.
3f 2.0EV	Elke keer dat u een foto neemt, varieert de camera de belichting in een reeks opnamen.
5f 2.0EV	De opnamen worden niet gecombineerd om een enkele foto te creëren. De opnamen kunnen echter worden gecombineerd met behulp van HDR-software op een computer of andere apparaten.
7f 2.0EV	
3f 3.0EV	<p>3f 2.0EV</p> <p>① Aantal opnamen</p> <p>② Belichtingsbereik</p>
5f 3.0EV	

- 'HDR' verschijnt op het scherm.



1. Laat de ontspanknop los.

- Elke keer dat u op de ontspanknop drukt, neemt de camera het geselecteerde aantal foto's.
- In de **[HDR1]**- en **[HDR2]**-modi combineert de camera automatisch de opnamen tot een enkele foto.
- Belichtingscompensatie is beschikbaar in de modi **P**, **A** en **S**.

- ⓘ De afbeelding die tijdens het opnemen op de monitor of in de zoeker zichtbaar is, is anders dan de uiteindelijke HDR-foto.
- ⓘ Er kan ruis zichtbaar zijn in de uiteindelijke foto wanneer er een langere sluitertijd is geselecteerd in de **[HDR1]**- of **[HDR2]**-modus.
- ⓘ Wanneer **[HDR1]** of **[HDR2]** wordt ingeschakeld, wordt **[Drive]** ingesteld op [**☑**] (Stil enkel). [**☺12s**] (Stille zelfontspanner 12s), [**☺2s**] (Stille zelfontspanner 2s) en [**☺C**] (Stil + aangepaste zelfontspanner) kunnen worden ingesteld.
- ⓘ De volgende functies kunnen niet worden gebruikt:
 - Flitsfotografie, bracketing, focusstapelning, meervoudige belichting, fotografie met intervaltimer, trapeziumcorrectie, opnamen maken in live ND, fisheye-correctie, opname hoge resolutie en opnamen maken in live GND



Instellen met de CP-knop

Houd de **CP**-knop ingedrukt en draai aan de voorste of achterste regelaar en selecteer **[HDR1]** of **[HDR2]** om HDR in te schakelen.  ['De CP-knop gebruiken \(Computationale modi\)' \(P365\)](#)
Druk de **CP**-knop nogmaals in om HDR uit te schakelen.

Meerdere belichtingen vastleggen in een enkel beeld (Meerv. belichting)

 : **PASMB**  / **S&Q: PASM**

Neem twee foto's en combineer deze in een enkele afbeelding. U kunt ook een foto nemen en deze combineren met een bestaande foto die op de geheugenkaart is opgeslagen. De samengestelde afbeelding wordt opgeslagen met de huidige instelling voor beeldkwaliteit. Alleen RAW-foto's kunnen worden geselecteerd voor meervoudige belichting met een bestaande afbeelding.

 Als u een meervoudige belichting opslaat met RAW geselecteerd voor  , kunt u deze vervolgens selecteren voor volgende meervoudige belichtingstijden met behulp van **[Overlay]**. Zo kunt u meervoudige belichtingstijden creëren door drie of meer foto's met elkaar te combineren.

Menu

- MENU →  → 1. Computatieve modi → Meerv. belichting

Meervoudige belichting inschakelen

1. Gebruik $\Delta \nabla$ om **[Meerv. belichting]** te selecteren en druk op de knop **OK**.

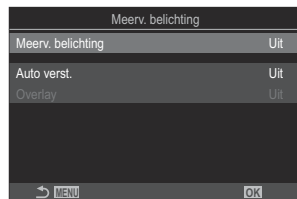

Instellingscherm
Meervoudige belichting

2. Selecteer **[Aan]** met behulp van de knoppen $\Delta \nabla$ en druk op de knop **OK**.

Uit	Foto's worden genomen zonder deze functie te gebruiken.
Aan	Creëer een meervoudige belichting van 2 foto's.

3. Het scherm keert terug naar het instellingscherm Meerv. belichting.

Meervoudige belichting configureren

1. Configureer opties.

- Druk op Δ ∇ om een item te selecteren en druk op de **OK**-knop om het instellingenmenu weer te geven.
- Nadat u de opties hebt geconfigureerd, drukt u op de **OK**-knop om terug te keren naar het instellingenscherf Meerv. belichting.

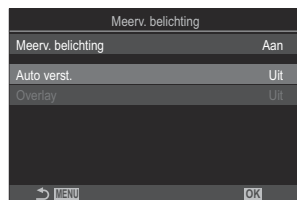

Auto verst.	[Uit]: pas de helderheid van de foto's in de meervoudige belichting niet aan. [Aan]: halveer de helderheid van elke foto in de meervoudige belichting.
Overlay	[Uit]: creëer een meervoudige belichting van de volgende 2 foto's die worden genomen. [Aan]: Neem een meervoudige belichting met een bestaande RAW-afbeelding die op de geheugenkaart is opgeslagen. <ul style="list-style-type: none">• [Overlay] is alleen beschikbaar wanneer [Aan] is geselecteerd voor [Meerv. belichting].

Opnamen maken



1. Druk op de **MENU**-knop om het instellingenscherf Meerv. belichting te sluiten en terug te keren naar het opnamescherf.

- Het -pictogram wordt weergegeven.





2. Laat de ontspanknop los.

- De eerste opname wordt zichtbaar over het beeld gelegd dat u door de lens ziet, terwijl u de compositie voor de volgende foto maakt.





- Het -pictogram wordt groen.
- Normaal wordt een meervoudige belichting gecreëerd nadat de tweede foto is genomen.
- Als u de -knop indrukt, kunt u de eerste foto opnieuw nemen.
- Het -pictogram verdwijnt uit het scherm wanneer meervoudige belichting eindigt.

Instellen met de CP-knop





Houd de **CP**-knop ingedrukt en draai aan de voorste of achterste regelaar en selecteer  om meervoudige belichting in te schakelen.  'De **CP**-knop gebruiken (Computationale modi)' (P365)
 Houd de **CP**-knop ingedrukt om een optie te kiezen voor meervoudige belichting.
 Druk de **CP**-knop nogmaals in om meervoudige belichting uit te schakelen.

Wanneer [Overlay] is ingesteld

Wanneer **[Aan]** is geselecteerd voor **[Overlay]**, wordt er een lijst met foto's weergegeven.

1. Selecteer een foto met behulp van de knoppen    en druk op de knop **OK**.
 - U kunt alleen RAW-foto's selecteren.
2. Druk op de knop **MENU** om de menu's te sluiten.
 - Het -pictogram wordt weergegeven.
 - De geselecteerde foto wordt op het scherm overlappend weergegeven.
3. Laat de ontspanknop los.
 - U kunt extra foto's nemen die over de eerder gekozen foto worden gelegd.

- ⓘ Tijdens meervoudige belichtingsfotografie schakelt de camera niet over naar de slaapstand.
- ⓘ Foto's die met andere camera's zijn genomen, kunnen niet worden gebruikt voor meervoudige belichting.
- ⓘ RAW-foto's die zijn genomen met Opname hoge resol., kunnen niet worden gebruikt voor meervoudige belichting.
- ⓘ De RAW-foto's die in het beeldselectiescherm worden weergegeven wanneer **[Aan]** is geselecteerd voor **[Overlay]**, zijn de foto's die worden verwerkt met de instellingen die actief waren op het moment dat de foto werd genomen.

- ⚠ Sluit de meervoudige belichtingsmodus af voordat u de opname-instellingen aanpast. Sommige instellingen kunnen niet worden aangepast wanneer de meervoudige belichtingsmodus is ingeschakeld.
- ⚠ Meervoudige belichtingsfotografie eindigt wanneer u een van de volgende handelingen uitvoert nadat de eerste foto is genomen:
 - de camera uitzetten, een andere opnamemodus kiezen, de regelaar /⏏/S&Q draaien of kabels aansluiten. Meervoudige belichting wordt ook geannuleerd wanneer de batterij leeg is.
- ⚠ Het beeldselectiescherm voor **[Overlay]** toont de JPEG-kopieën van foto's die genomen zijn met RAW+JPEG geselecteerd voor beeldkwaliteit.
- ⚠ Live composiet-fotografie (**[Live Comp]**) is niet beschikbaar in de **B**-modus.
- ⚠ De volgende functies kunnen niet worden gebruikt tijdens opnamen maken met meervoudige belichting.
 - HDR, bracketing, focusstapelning, fotografie met intervaltimer, trapeziumcorrectie, opnamen maken in live ND, fisheye-correctie, opname hoge resolutie en opnamen maken in live GND.
- ⚠ Als u een van de volgende bewerkingen uitvoert, eindigt **[Overlay]**. Als in dit geval **[Meerv. belichting]** is ingesteld op **[Aan]**, wordt **[Meerv. belichting]** ook ingesteld op **[Uit]**.
 - De camera uitschakelen.
 - Foto's en films bewerken (JPEG bewrk/RAW-data bewrk/Film bewerken/Beeldoverlay).
 - Foto's en films verwijderen.
 - De SD-kaarten formatteren.
 - De SD-kaarten verwijderen.
 - Een USB-verbinding maken met **[Opslag]** of **[MTP]**.
- 🔗 Voor foto's die zijn gemaakt met RAW geselecteerd voor [ ] kan ook een overlay worden gebruikt tijdens weergave.  ['Foto's combineren \(Beeldoverlay\)' \(P.341\)](#)

Digitale zoom (📷 Dig. televoorzetlens / 📷 Dig. televoorzetlens)

📷: **PASMB** 📷/S&Q: **PASM**

Deze optie maakt een uitsnede in het midden van het kader met dezelfde afmetingen als de grootte die momenteel is geselecteerd voor beeldkwaliteit en zoomt in om het scherm te vullen. Zo kunt u verder inzoomen dan de maximale brandpuntsafstand van de lens, wat een goede keuze is wanneer u geen lenzen kunt wisselen of het lastig vindt om dichterbij uw onderwerp te komen.

Menu

- **MENU** → 📷₂ → 2. Andere opnamefuncties → 📷 Dig. televoorzetlens
- **MENU** → 📷 → 1. Basisinstellingen/beeldkwaliteit → 📷 Dig. televoorzetlens

Uit	Foto's worden genomen zonder deze functie te gebruiken.
Aan	Beelden worden vergroot opgenomen (Foto's: 2x, films: 1,4x).

- Wanneer **[Aan]** wordt geselecteerd, wordt er een pictogram weergegeven en wanneer Live View is ingeschakeld wordt deze vergroot.
 - De grootte van de AF-doelen (P.110) neemt toe en het aantal doelen neemt af.
 - JPEG-afbeeldingen worden opgenomen met de geselecteerde zoomverhouding. In het geval van RAW-afbeeldingen toont een kader de zoombijsnijding. Tijdens de weergave wordt op de afbeelding de zoombijsnijding getoond met een kader.
- 
- ⚠ In de 📷-modus kan het volgende niet worden gebruikt: meervoudige belichting, trapeziumcorrectie en fisheye-correctie.
 - ⚠ In de **S&Q**-modus, kan deze functie niet worden gebruikt wanneer de beeldsnelheid van de sensor **[100fps]** of sneller is.
 - ⚠ Deze functie kan niet worden gebruikt wanneer HDMI-signalen in **[RAW]** (P.303)-modus worden uitgevoerd.
 - ⚠ U kunt niet inzoomen op het scherm wanneer [**📷 Dig. televoorzetlens**] is ingesteld op **[Aan]**.
 - 👉 'Een voorbeeld van het onderwerp weergeven' (📷), (P.56) 'Zoomframe AF/Zoom AF (Super Spot AF)' (P.115), 'Handmatige scherpstelhulp (MF Assist)' (P.149)

Automatisch opnamen maken met vaste intervallen (Intervalopname)



U kunt instellen dat de camera automatisch opnamen maakt met vaste intervallen. De opgenomen beelden kunnen ook als een enkele film worden opgenomen.

Menu

- MENU → → 2. Andere opnamefuncties → Intervalopname

Intervalopname inschakelen

1. Gebruik $\Delta \nabla$ om **[Intervalopname]** te selecteren en druk op de **OK**-knop.

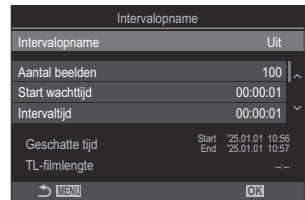

Instellingenschermb
Intervalopname

2. Selecteer **[Aan]** met behulp van de knoppen $\Delta \nabla$ en druk op de knop **OK**.

Uit	Foto's worden genomen zonder deze functie te gebruiken.
Aan	Foto's worden op vastgestelde intervallen genomen.

3. Het scherm keert terug naar het instellingenschermb Intervalopname.

Intervalopname configureren

1. Configureer opties.

- Druk op Δ ∇ om een item te selecteren en druk op de **OK**-knop om het instellingenmenu weer te geven.
- Nadat u de opties hebt geconfigureerd, drukt u op de **OK**-knop om terug te keren naar het instellingenschermb Intervalopname.

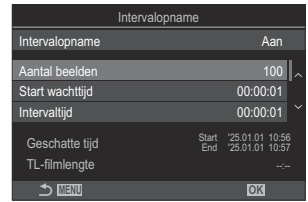

Aantal beelden	Kies het aantal beelden dat u wilt opnemen. [002] - [9999]
Start wachttijd	Kies hoe lang de camera wacht voordat de intervaltimer start en de eerste foto wordt gemaakt. [00:00:00] - [24:00:00]
Intervaltijd	Kies hoe lang de camera wacht tussen de opnamen nadat de opname is begonnen. [00:00:01] - [24:00:00]
Intervalmodus	Kies voor prioriteit op de intervaltijd of op het aantal beelden. [Prior.: tijd]/[Prior.: beelden] Als [Prior.: tijd] wordt geselecteerd, kan de vorige opname nog in verwerking zijn, zelfs wanneer het tijd is om de volgende opname te maken. Wanneer de geselecteerde [Intervaltijd] kort is of wanneer er een lange belichtingstijd wordt gebruikt, kan het aantal opgenomen beelden kleiner zijn dan het aantal geselecteerd voor [Aantal beelden] .
Belichtingsegalisatie	Kies of de belichtingsinstellingen voor alle frames moeten worden verzacht. De wijziging van belichting gaat over in 'Time Lapse'-film. [OFF]/[ON]
'Time Lapse'-film	Kies of er een 'Time lapse'-film moet worden vastgelegd. [Uit]: De camera slaat individuele opnamen op maar gebruikt deze niet om een 'Time lapse'-film te creëren. [Aan]: De camera legt de individuele opnamen vast en gebruikt deze ook om een 'Time lapse'-film te creëren.

Filminstellingen	<p>Kies de framegrootte ([Filmresolutie]) en de framesnelheid ([Framesnelheid]) voor films die worden gemaakt met behulp van ['Time lapse'-film].</p> <p>De beschikbare opties voor [Filmresolutie] zijn: [4K]/[FullHD]</p> <p>Kies de [Framesnelheid] uit de volgende opties. [30fps]/[15fps]/[10fps]/[5fps]</p>
------------------	--

⚠ **[Start wachttijd]**, **[Intervaltijd]** en **[Geschatte tijd]** kunnen veranderen afhankelijk van de opname-instellingen. Gebruik deze alleen als richtlijn.

Opnamen maken



1. Druk op de **MENU**-knop om het instellingenschermb Intervalopname te sluiten en terug te keren naar het opnamescherm.

- Er verschijnt een -pictogram en het aantal beelden verschijnt op het opnamescherm.



2. Laat de ontspanknop los.

- Het vastgestelde aantal beelden wordt automatisch genomen.

- Het -pictogram wordt groen en het aantal resterende opnamen wordt weergegeven.
- Time-lapseopnamen worden geannuleerd als een van de volgende worden bediend: Modusknop, **MENU**-knop, -knop, lensvrijgaveknop of verbinding met een computer met een USB-kabel.
- Als u de camera uitschakelt, eindigt het maken van opnames met intervaltimer.

⚠ Er worden beelden vastgelegd, zelfs als het beeld niet gefocust is na AF. Als u de focuspositie wilt vastzetten, dient u te fotograferen met de instellingen voor MF.

⚠ **[Beeldweergave]** (P.57) is vastgesteld op 0,5 seconden.

- ⓘ Als de opnametijd of het opname-interval 1 minuut 31 seconden of langer is, valt de monitor uit en gaat de camera naar de slaapstand als er gedurende 1 minuut geen handelingen worden uitgevoerd. Het scherm wordt automatisch ingeschakeld 10 seconden voordat de opname voor het volgende interval begint. Het kan ook op elk moment opnieuw worden geactiveerd door op de ontspanknop te drukken.
- ⓘ De camera selecteert automatisch **[S-AF]** voor AF-modus (P.103) in plaats van **[C-AF]** en **[C-AF+TR]**, en **[S-AF MF]** in plaats van **[C-AF MF]** en **[C-AF+TR MF]**.
- ⓘ Wanneer **[AF]** is geselecteerd als de AF-modus (P.103), stelt u scherp om opname te initiëren en vergrendelt u vervolgens de focus en begint u met opnemen.
- ⓘ Aanraakbedieningen zijn uitgeschakeld tijdens time lapse-fotograferen.
- ⓘ Time lapse-fotograferen kan niet worden gecombineerd met HDR, bracketing, focusstapeling, meervoudige belichting, opnamen in live ND of in live GND.
- ⓘ Als de oplaadtijd voor de flitser langer is dan het interval tussen beelden, werkt de flitser niet.
- ⓘ Wanneer 1000 of meer is geselecteerd voor **[Aantal beelden]**, wordt **['Time Lapse'-film]** ingesteld op **[Uit]**.
- ⓘ Wanneer **[Opname hoge resol.]** is ingesteld op **[Aan]** (statief), wordt **['Time Lapse'-film] [Uit]**.
- ⓘ Als een of meer van de foto's niet correct wordt opgenomen, wordt de 'Time Lapse'-film niet gegenereerd.
- ⓘ Als er onvoldoende ruimte is op de kaart, wordt de 'Time lapse-film' niet opgenomen.
- ⓘ Het opnemen kan gedurende de opnamereeks worden gestopt als de batterij bijna leeg is. Gebruik een voldoende opgeladen batterij of verbind een USB-AC-adapter of een mobiele batterij, die voldoet aan de USB-PD-standaard, met de camera wanneer u opnamen maakt.

Trapeziumcorrectie en perspectiefbeheer (Trapeziumcorrectie)

 : **PASMB**  / **S&Q: PASM**

Trapeziumvervorming vanwege de brandpuntsafstand van de lens en de nabijheid van het onderwerp kan worden gecorrigeerd of verbeterd om de effecten van perspectief te overdrijven. Tijdens het opnemen kunt u de trapeziumcorrectie op de monitor bekijken. De gecorrigeerde afbeelding wordt gecreëerd van een kleinere bijsnijding waarbij de effectieve zoomverhouding iets wordt vergroot.



Menu

- **MENU** →  → 2. Andere opnamefuncties → Trapeziumcorrectie

Uit	Trapeziumcorrectie wordt niet toegepast.
Aan	Trapeziumcorrectie wordt toegepast.

- Wanneer u [**Aan**] selecteert, wordt er een trapeziumcorrectie-pictogram weergegeven en verschijnen schuifbalken op de monitor.



1. Kadreer de foto en pas de trapeziumcorrectie aan terwijl u in het scherm naar uw onderwerp kijkt.
 - Draai aan de voorste regelaar om horizontale aanpassingen te maken en aan de achterste regelaar voor verticale aanpassingen.
 - Gebruik   om het bijsnijdkader te plaatsen. De richting waarin de bijsnijding kan worden verplaatst, wordt aangegeven door het  -pictogram.
 - Houd de **OK**-knop ingedrukt om wijzigingen te annuleren.

2. Druk op de **INFO**-knop om diafragma, sluitertijd en andere opname-instellingen aan te passen.

- De camera keert terug naar het standaard opnamescherm.
- Er wordt een -pictogram weergegeven wanneer trapeziumcorrectie is ingeschakeld. Het pictogram wordt in het groen weergegeven als er aanpassingen zijn gemaakt aan de trapeziumcorrectie-instellingen.
- Druk meerdere keren op de **INFO**-knop om terug te keren naar het trapeziumcorrectiescherm dat in stap 1 is getoond.

3. Laat de ontspanknop los.

- ⓘ Foto's kunnen er 'korrelig' uitzien, afhankelijk van de mate van correctie. De mate van correctie bepaalt ook de mate waarin de foto wordt vergroot wanneer deze wordt bijgesneden en of de bijsnijding kan worden verplaatst.
- ⓘ Afhankelijk van de mate van correctie kunt u de bijsnijding mogelijk niet herplaatsen.
- ⓘ Afhankelijk van de mate van correctie is het geselecteerde AF-doel mogelijk niet zichtbaar in het scherm. Als het AF-doel buiten het kader ligt, wordt de richting aangegeven met een , , - of -pictogram in het scherm.
- ⓘ Foto's die zijn genomen met **[RAW]** voor beeldkwaliteit worden opgeslagen in RAW+JPEG-formaat.
- ⓘ De volgende functies kunnen niet worden gebruikt:
 - live composiet-fotografie, burst-fotografie, bracketing, focusstapeling HDR, meervoudige belichting, opnamen maken in live ND, fisheye-compensatie, de digitale televoorzetlens, opnamen van films, **[C-AF]**, **[C-AF MF]**, **[C-AF+TR]** en **[C-AF+TR MF]** AF-modi, fotomodi met creatief filter, de eigen zelfontspanner, opname met hoge resolutie, opnamen maken in live GND en onderwerpdetectie.
- ⓘ Met voorzetlenzen kunt u mogelijk niet de gewenste resultaten realiseren.
- ⓘ Geef  **Beeldstabilisatie**-gegevens voor lenzen die geen deel uitmaken van de Four Thirds- of Micro Four Thirds-familie (P.210).
Trapeziumcorrectie zal indien van toepassing worden uitgevoerd met de brandpuntsafstand die is opgegeven voor  **Beeldstabilisatie** (P.210) of **[Instellingen lensinfo]** (P.413).

Fisheye-vertanding corrigeren (Fisheye-compensatie)

 : **PASMB**  /S&Q: **PASM**

Corrigeer vertanding door fisheye-lenzen om foto's eruit te laten zien alsof ze met een groothoeklens zijn genomen. De correctiewaarde kan worden geselecteerd uit drie niveaus. U kunt er tegelijkertijd ook voor kiezen om vertanding in foto's te corrigeren die onder water zijn genomen.

- Deze optie is alleen beschikbaar met compatibele fisheye-lenzen.
Vanaf januari 2025 kan de optie worden gebruikt met de M.ZUIKO DIGITAL ED 8mm F1.8 Fisheye PRO.

Menu

- **MENU** →  → 2. Andere opnamefuncties → Fisheye-compensatie

Fisheye-compensatie inschakelen

1. Gebruik $\Delta \nabla$ om **[Fisheye-compensatie]** te selecteren en druk op de knop **OK**.



Instellingenscherf Fisheye-compensatie

2. Selecteer **[Aan]** met behulp van de knoppen $\Delta \nabla$ en druk op de knop **OK**.

Uit	Foto's worden genomen zonder deze functie te gebruiken.
Aan	Foto's worden genomen met fisheye-compensatie.



3. Het scherm keert terug naar het instellingenscherf Fisheye-compensatie.

Fisheye-compensatie configureren

1. Configureer opties.

- Druk op Δ ∇ om een item te selecteren en druk op de **OK**-knop om het instellingenmenu weer te geven.
- Nadat u de opties hebt geconfigureerd, drukt u op de **OK**-knop om terug te keren naar het instellingenschermbilddisplayscherm Fisheye-compensatie.



Hoek	Wanneer fisheye-compensatie wordt uitgevoerd, wordt de foto bijgesneden om de vervormde delen te verwijderen. Kies uit drie verschillende bijsnijdopties. [1] / [2] / [3]
 /  Correctie	Kies of de vervorming in foto's die onder water zijn genomen, moet worden gecorrigeerd bovenop de correctie met [Hoek] . [OFF]/[ON]

Opnamen maken

1. Druk op de **MENU**-knop om het instellingenschermbilddisplayscherm Fisheye-compensatie te sluiten en terug te keren naar het opnamescherm.

- Wanneer fisheye-correctie is ingeschakeld, verschijnt er een -pictogram met de geselecteerde bijsnijding.



2. Laat de ontspanknop los.

- ① Foto's die zijn genomen met **[RAW]** voor beeldkwaliteit worden opgeslagen in RAW+JPEG-formaat. Fisheye-compensatie wordt niet toegepast op RAW-afbeeldingen.

- ⚠ Focus pieken is niet beschikbaar in het fisheye-compensatiescherm.
- ⚠ AF-doelselectie is beperkt tot de modi [**•**]Single doel en [**⊞**]Small doel.
- ⚠ De volgende functies kunnen niet worden gebruikt:
 - live composiet-fotografie, burst-fotografie, bracketing, focusstapelning HDR, meervoudige belichting, opnamen maken in live ND, trapeziumcorrectie, de digitale televoorzetlens, opnamen van films, **[C-AF]**, **[C-AF MF]**, **[C-AF+TR]** en **[C-AF+TR MF]** AF-modi, fotomodii met creatief filter, de eigen zelfontspanner, opname met hoge resolutie, opnamen maken in live GND en onderwerpdetectie.

BULB/TIME/COMP-instellingen configureren (BULB/TIME/COMP-instellingen)



Stel items die verband houden met bulb/time/composiet-fotografie in.

Menu

- MENU → → 2. Andere opnamefuncties → BULB/TIME/COMP-instellingen

1. Configureer opties.

- Druk op Δ ∇ om een item te selecteren en druk op de **OK**-knop om het instellingenmenu weer te geven.

BULB/TIME/COMP-instellingen		My
Bulb/Time-focus		Aan
Bulb/Time-timer		8min
Live Composiet-timer		3u
Bulb/Time-monitor		-7
Live Bulb		Uit
Live Time		0,5sec
Composiet-inst.		1/2sec

Bulb/Time-focus	Maakt handmatig scherpstellen mogelijk in B (bulb)-modus. U kunt foto's nemen met technieken zoals het onderwerp tijdens de belichting niet scherpstellen of scherpstellen aan het einde van de belichting. [Uit] : schakelt handmatig scherpstellen tijdens de belichting uit. [Aan] : schakelt handmatig scherpstellen tijdens de belichting in.
Bulb/Time-timer	Specificeer de maximale tijd van Bulb/Time-fotografie. [30 min] / [25 min] / [20 min] / [15 min] / [8 min] / [4 min] / [2 min] / [1 min]
Live Composiet-timer	Specificeer de maximale tijd van live composiet-fotografie. [6 u] / [5 u] / [4 u] / [3 u] / [2 u] / [1 u] / [30 min] / [25 min] / [20 min] / [15 min] / [8 min] / [4 min]
Bulb/Time-monitor	Specificeer de helderheid van het scherm in de B (bulb)-modus. [-7] - [±0] - [+7]

Live Bulb	<p>Kies het weergave-interval tijdens bulb-fotografie. Het aantal keren dat wordt geüpdatet is beperkt. Kies [Uit] om de weergave uit te schakelen.</p> <p>[60 sec] / [30 sec] / [15 sec] / [8 sec] / [4 sec] / [2 sec] / [1 sec] / [0.5 sec] / [Uit]</p>
Live Time	<p>Kies het weergave-interval tijdens time-fotografie. Het aantal keren dat wordt geüpdatet is beperkt. Kies [Uit] om de weergave uit te schakelen.</p> <p>[60 sec] / [30 sec] / [15 sec] / [8 sec] / [4 sec] / [2 sec] / [1 sec] / [0.5 sec] / [Uit]</p>
Composiet-inst.	<p>Stel een belichtingstijd in als referentie in composietfotografie.</p> <p>[60 sec] / [50 sec] / [40 sec] / [30 sec] / [25 sec] / [20 sec] / [15 sec] / [13 sec] / [10 sec] / [8 sec] / [6 sec] / [5 sec] / [4 sec] / [3.2 sec] / [2.5 sec] / [2 sec] / [1.6 sec] / [1.3 sec] / [1 sec] / [1/1.3 sec] / [1/1.6 sec] / [1/2 sec]</p>

Een serie opnamen met verschillende belichting maken (AE BKT)

 : **PASMB**  /S&Q: **PASM**

Varieer de belichting in een reeks foto's. U kiest de waarde van variatie en het aantal opnamen. De camera maakt een serie opnamen met verschillende belichtingsinstellingen. De camera neemt foto's wanneer de ontspanknop volledig wordt ingedrukt en beëindigt het opnemen wanneer het aantal geselecteerde foto's is gemaakt.

Menu

• MENU →  → 3. Bracketing → AE BKT

Uit	Foto's worden genomen zonder deze functie te gebruiken.
3f 0.3EV	3 foto's worden genomen met een bracketing-waarde van 0,3 EV.
3f 0.5EV	3 foto's worden genomen met een bracketing-waarde van 0,5 EV.
3f 0.7EV	3 foto's worden genomen met een bracketing-waarde van 0,7 EV.
3f 1.0EV	3 foto's worden genomen met een bracketing-waarde van 1,0 EV.
5f 0.3EV	5 foto's worden genomen met een bracketing-waarde van 0,3 EV.
5f 0.5EV	5 foto's worden genomen met een bracketing-waarde van 0,5 EV.
5f 0.7EV	5 foto's worden genomen met een bracketing-waarde van 0,7 EV.
5f 1.0EV	5 foto's worden genomen met een bracketing-waarde van 1,0 EV.
7f 0.3EV	7 foto's worden genomen met een bracketing-waarde van 0,3 EV.
7f 0.5EV	7 foto's worden genomen met een bracketing-waarde van 0,5 EV.
7f 0.7EV	7 foto's worden genomen met een bracketing-waarde van 0,7 EV.

'BKT' verschijnt in het groen totdat alle opnamen in de bracketingserie zijn genomen. De eerste opname wordt genomen met de huidige belichtingsinstellingen, gevolgd door opnamen met een kortere belichting en uiteindelijk door opnamen met een langere belichting.

De instellingen die worden gebruikt om belichting te wijzigen variëren met de opnamemodus.

P (programma AE)	Diafragma en sluitertijd
A (diafragramavorkeur AE)	Sluitertijd
S (sluiterprioriteit AE)	Diafragma
M (handmatig)	<ul style="list-style-type: none">• Sluitertijd (wanneer [ISO] niet is ingesteld op [Auto])• ISO-gevoeligheid (wanneer [ISO] is ingesteld op [Auto])

- Als belichtingscompensatie is ingeschakeld voordat het opnemen begint, varieert de camera de belichtingsintensiteit rondom de geselecteerde waarde.
 - De optie wijzigen die is geselecteerd voor **[EV-stap]** (P.160) wijzigt de opties die beschikbaar zijn voor de bracketing-waarde.
- ⓘ Deze instelling kan niet worden gecombineerd met bracketing met een creatief filter (P.290) of focusbracketing (P.294).

Foto's maken met gevarieerde witbalans (WB BKT)



De camera varieert de witbalans om een reeks foto's op te slaan. U kiest de kleuras en de bracketing-waarde.

De volledige reeks wordt genomen met een enkele druk op de ontspanknop. De camera neemt één foto wanneer de ontspanknop volledig wordt ingedrukt en verwerkt deze automatisch om de foto's op te slaan.

Menu

• MENU → → 3. Bracketing → WB BKT

A-B	Selecteer de bracketing-waarde voor de A-B (oranje-blauw)-as. [Uit] / [3f 2 fasen] / [3f 4 fasen] / [3f 6 fasen]
G-M	Selecteer de bracketing-waarde voor de G-M (groen-magenta)-as. [Uit] / [3f 2 fasen] / [3f 4 fasen] / [3f 6 fasen]

Er worden drie foto's gemaakt voor elke kleuras.

De eerste kopie wordt met de huidige witbalansinstelling opgeslagen, de tweede gebruikt een negatieve waarde ter compensatie en de derde gebruikt een positieve waarde.

Als witbalans-fijnafstelling is ingeschakeld voor het opnemen begint, varieert de camera de witbalans rondom de geselecteerde waarde.

Deze instelling kan niet worden gecombineerd met bracketing met een creatief filter ([P.292](#)) of focusbracketing ([P.294](#)).

Foto's maken met gevarieerd flitsniveau (FL BKT)



De camera varieert het flitsniveau (uitvoer) in een reeks foto's. U kiest de waarde van variatie. De camera neemt elke keer dat de ontspanknop helemaal wordt ingedrukt, een foto met een nieuw flitsniveau. Bracketing eindigt nadat het gewenste aantal opnamen is gemaakt. Bij burst-opnamemodi neemt de camera foto's wanneer de ontspanknop volledig wordt ingedrukt en beëindigt het opnemen wanneer het gewenste aantal foto's is gemaakt.

Menu

• MENU → → 3. Bracketing → FL BKT

Uit	Foto's worden genomen zonder deze functie te gebruiken.
3f 0.3EV	3 foto's worden genomen met een bracketing-waarde van 0,3 EV.
3f 0.5EV	3 foto's worden genomen met een bracketing-waarde van 0,5 EV.
3f 0.7EV	3 foto's worden genomen met een bracketing-waarde van 0,7 EV.
3f 1.0EV	3 foto's worden genomen met een bracketing-waarde van 1,0 EV.

'BKT' verschijnt in het groen totdat alle opnamen in de bracketingserie zijn genomen. De eerste opname wordt genomen met de huidige flitsinstellingen, gevolgd door een opname met een lagere flitsintensiteit en uiteindelijk een opname met een hogere flitsintensiteit.

Als flitscorrectie is ingeschakeld voordat het opnemen begint, varieert de camera de flitsintensiteit rondom de geselecteerde waarde.

Als u de [\[EV-stap\] \(P.160\)](#)-instelling wijzigt, wijzigt ook de flitsbracketing-waarde.

Deze instelling kan niet worden gecombineerd met AE-bracketing ([P.287](#)) of focusbracketing ([P.294](#)).

Foto's maken met variërende ISO-gevoeligheid (ISO BKT)

 : **PASMB**  /S&Q: **PASM**

De camera varieert de ISO-gevoeligheid om een reeks foto's te nemen. U kiest de waarde van variatie en het aantal opnamen. De volledige reeks wordt genomen met een enkele druk op de ontspanknop. De camera neemt één foto wanneer de ontspanknop volledig wordt ingedrukt en verwerkt deze automatisch om het gewenste aantal foto's op te slaan.

Menu

• MENU →  2 → 3. Bracketing → ISO BKT

Uit	Foto's worden genomen zonder deze functie te gebruiken.
3f 0.3EV	3 foto's worden genomen met een bracketing-waarde van 0,3 EV.
3f 0.7EV	3 foto's worden genomen met een bracketing-waarde van 0,7 EV.
3f 1.0EV	3 foto's worden genomen met een bracketing-waarde van 1,0 EV.

De eerste kopie wordt opgeslagen met de huidige instelling voor ISO-gevoeligheid, de tweede met een gevoeligheid die met de geselecteerde waarde is verminderd en de derde met de ISO-gevoeligheid die met de geselecteerde waarde is vermeerderd.

Als de sluitertijd of het diafragma zijn gewijzigd om de belichting te veranderen van de waarde die door de camera is geselecteerd, varieert de camera de ISO-gevoeligheid rondom de huidige belichtingswaarde.

- ⓘ De maximale gevoeligheid die is geselecteerd voor [ **ISO-A Boven/stand.**] is niet van toepassing.
- ⓘ Tijdens stille fotografie is de synchronisatiesnelheid voor de flits ingesteld op 1/50 s.
- ⓘ Wanneer u de optie wijzigt die u voor **[ISO-stap]** (P.173) hebt geselecteerd, worden de opties die beschikbaar zijn voor de bracketing-waarde niet gewijzigd.
- ⓘ Deze instelling kan niet worden gecombineerd met bracketing met een creatief filter (P.292) of focusbracketing (P.294).

Kopieën van een foto opslaan met verschillende toegepaste creatieve filters (ART BKT)

 : **PASMB**  / **S&Q: PASM**

Maak meerdere versies van elke foto, elk met een ander creatief filter toegepast.

Creatief filter-bracketing inschakelen

Menu

• MENU →  2 → 3. Bracketing → ART BKT

1. Selecteer **[ART BKT]** met behulp van de knoppen Δ ∇ en druk op de knop **OK**.

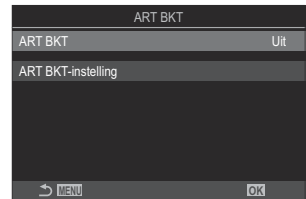

ART BKT-instellingsscherm

2. Selecteer **[Aan]** met behulp van de knoppen Δ ∇ en druk op de knop **OK**.

Uit	Foto's worden genomen zonder deze functie te gebruiken.
Aan	Foto's worden genomen met meerdere toegepaste creatieve filters.

3. Het scherm keert terug naar het ART BKT-instellingsscherm.

Creatief filter-bracketing configureren

1. Selecteer **[ART BKT-instelling]** op het ART BKT-instellingenschermb en druk op de **OK**-knop.

2. Selecteer een creatief filter dat u wilt toepassen en zet er een vinkje (✓) naast.

- Selecteer een optie met behulp van Δ ∇ en druk op de **OK**-knop om een vinkje (✓) naast de optie te zetten. Druk nogmaals op de **OK**-knop om het vinkje te verwijderen.



ART BKT- instelling

Selecteer de creatieve filters die u wilt toepassen. Fotomodi zoals **[Vivid]**, **[Natural]** en **[Laag contrast]** kunnen ook worden geselecteerd.

- ⓘ Wanneer er een groot aantal creatieve filters moet worden toegepast, kan het lang duren om de foto's na het maken op te slaan.
- ⓘ Deze instelling kan niet worden gecombineerd met bracketing-functies, behalve AE BKT (P.287) en FL BKT (P.290).

Opnamen maken

1. Druk op de **MENU**-knop om het ART BKT-instellingenschermb te sluiten en terug te keren naar het opnameschermb.

2. De camera neemt één foto wanneer de ontspanknop volledig wordt ingedrukt en creëert automatisch meerdere kopieën, elke kopie met een ander toegepast filter.

Foto's maken met verschillende scherpstelposities (Focus BKT)



De camera varieert de scherpstelling in een reeks foto's. U kiest de waarde en het aantal opnamen. De volledige reeks wordt genomen met een enkele druk op de ontspanknop. Elke keer dat de ontspanknop helemaal wordt ingedrukt, neemt de camera het geselecteerde aantal foto's waarbij de scherpstelling op elke foto wordt gevarieerd. De foto's worden in de stille modus genomen met de elektronische sluitser.

ⓘ Focusbracketing is alleen beschikbaar wanneer u Micro Four Thirds AF-lenzen gebruikt.

Focusbracketing inschakelen

Menu

• MENU → → 3. Bracketing → Focus BKT

1. Selecteer **[Focus BKT]** met behulp van de knoppen Δ ∇ en druk op de knop **OK**.



Focus BKT-instellingsscherm

2. Selecteer **[Aan]** met behulp van de knoppen Δ ∇ en druk op de knop **OK**.

Uit	Foto's worden genomen zonder deze functie te gebruiken.
Aan	Foto's worden gemaakt met verschillende scherpstelposities.

3. Het scherm keert terug naar het Focus BKT-instellingsscherm.

Focus-bracketing configureren

1. Configureer opties.

- Druk op Δ ∇ om een item te selecteren en druk op de **OK**-knop om het instellingenmenu weer te geven.
- Nadat u de opties hebt geconfigureerd, drukt u op de **OK**-knop om terug te keren naar het instellingenscherf Focus BKT.



Stel het aantal opn. in	Kies het aantal opnamen dat moet worden gemaakt met gevarieerde focusposities. [003] - [999]
Stel focusdifferent. in	kies de waarde waarmee de camera de scherpstelling bij elke foto varieert. [1] - [10]
⚡ Laadtijd	Kies hoe lang de camera wacht met het laden van de flits tussen de opnamen wanneer een flitser wordt gebruikt die niet specifiek ontworpen is voor gebruik met de camera. [0 sec.] / [0.1 sec.] / [0.2 sec.] / [0.5 sec.] / [1 sec.] / [2 sec.] / [4 sec.] / [8 sec.] / [15 sec.] / [30 sec.]

Opnamen maken

1. Druk op de **MENU**-knop om het Focus BKT-instellingenscherf te sluiten en terug te keren naar het opnamescherf.
2. Druk de ontspanknop helemaal in om een opname te maken.
 - Het opnemen gaat door tot het geselecteerde aantal foto's is genomen.
 - Druk de ontspanknop een tweede keer helemaal in om bracketing te onderbreken.
 - De camera varieert de scherpstelafstand bij elke opname met de waarde die is geselecteerd voor Stel focusdifferent. in. De opnamen worden beëindigd als de scherpstelafstand oneindig heeft bereikt.

- ⚠ Het nemen van foto's eindigt als de focus of de zoom is aangepast nadat de ontspanknop helemaal is ingedrukt om bracketing te starten.
- ⚠ Wanneer **[Focus BKT]** is ingesteld op **[Aan]**, wordt **[Flitsmodus]** in **[Instell. voor stille opn. [♥]]** (P.204) op **[Toestaan]** gezet.
- ⚠ Focus-bracketing kan niet worden gecombineerd met andere vormen van bracketing.
- ⚠ De synchronisatiesnelheid van de flits wordt ingesteld op 1/100 s. Het wordt ingesteld op 1/50 s wanneer **[ISO]** 16000 of hoger is.

Functies die alleen beschikbaar zijn in filmmodus

Items selecteren om afzonderlijk in te stellen voor foto's en films (Aparte instellingen



: **PASMB** /S&Q: **PASM**

Selecteer opnamefuncties om afzonderlijk in te stellen voor fotografie en filmopname.

Menu

- MENU → → 1. Basisinstellingen/beeldkwaliteit → Aparte instellingen /

1. Selecteer een opnamefunctie om afzonderlijk in te stellen en plaats er een vinkje (✓) naast.

- Selecteer een optie met behulp van Δ ∇ en druk op de **OK**-knop om een vinkje (✓) naast de optie te zetten. Druk nogmaals op de **OK**-knop om het vinkje te verwijderen.

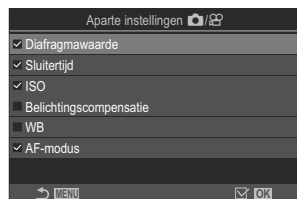

Aparte instellingen /

Diafragma	
Sluittijd	
ISO	
Belichtingscompensatie	Wanneer u het vinkje (✓) verwijdert, worden de instellingen voor filmopname hetzelfde als die voor fotografie.
WB	
AF-modus	

☞ Als de opnamefunctie wordt ingesteld tijdens filmopname en het vinkje (✓) wordt verwijderd, worden de instellingen gewijzigd naar de instellingen voor fotografie. Als u het vinkje terugplaatst, keren de instellingen terug naar de instellingen voor filmopname die waren ingesteld voordat het vinkje werd geplaatst.

Geluidsopname-opties (Instell. voor geluidsopnamen)

 : P A S M B  / S & Q : P A S M

Pas tijdens het filmen instellingen voor het opnemen van geluid aan. U hebt ook toegang tot instellingen die u kunt gebruiken wanneer er een externe microfoon of recorder is verbonden.





Menu

• MENU →  → 5. Geluidsopname/verbinding → Instell. voor geluidsopnamen

Opnamevolume	<p>Pas de gevoeligheid van de microfoon aan. Kies aparte waarden voor de ingebouwde stereomicrofoons en externe microfoons.</p> <p>[Ingebouwd ]: Pas de gevoeligheid aan van de ingebouwde stereomicrofoon van de camera. [-10] – [0] - [+10]</p> <p>[MIC ]: Pas de gevoeligheid aan van de externe microfoons die verbonden zijn met de uitgang voor microfoons. [-10] – [0] - [+10]</p>
 Volumebegrenzer	<p>De camera stelt een limiet aan het volume van geluiden die worden opgenomen door de microfoon. Gebruik deze optie om het niveau van geluiden boven een bepaald volume automatisch te verminderen.</p> <p>[Uit]: Stelt geen limiet aan het volume van de geluiden die worden opgenomen door de microfoon.</p> <p>[Aan]: Stelt een limiet aan het volume van de geluiden die worden opgenomen door de microfoon.</p>
Ruisonderdr. wind	<p>Verminder windgeluid tijdens het opnemen van geluid.</p> <p>[Uit]: Vermindert het windgeluid niet tijdens het opnemen van geluid.</p> <p>[Laag] / [Standaard] / [Hoog]: Stelt het niveau van windruisonderdrukking in.</p>

Opnamekwaliteit	<p>Kies een opnameformaat voor geluid.</p> <p>[96kHz/24bit]: Geluidopname op hoge kwaliteit.</p> <p>[48kHz/16bit]: Geluidopname op standaardkwaliteit.</p>
 Insteekvoeding	<p>Normaal gesproken hoeft u deze instelling niet te wijzigen. Als uw externe microfoon geen plug-in power nodig heeft en het voorzien van voeding geluid veroorzaakt dat wordt opgenomen, stelt u dit in op [Uit].</p> <p>[Uit]: Levert geen stroom van de camera naar de externe microfoon.</p> <p>[Aan]: Levert stroom van de camera naar de externe microfoon.</p>
Opn.volume camera	<p>Deze instelling is alleen beschikbaar wanneer een externe microfoon is aangesloten. Als dit is ingesteld op [Niet werkzaam], zijn de geluidopname-instellingen van de camera ([Opnamevolume], [Volumebegrenzer], [Ruisonderdr. wind]) uitgeschakeld.</p> <p>[Werkzaam]: De geluidopname-instellingen van de camera zijn ingeschakeld.</p> <p>[Niet werkzaam]: De geluidopname-instellingen van de camera zijn uitgeschakeld. De geluidinvoer van de externe microfoon wordt opgenomen als het is.</p>

 Er wordt geen geluid vastgelegd:

- wanneer **S&Q** is geselecteerd voor de regelaar / / **S&Q** of wanneer ART 7 /ART 7 

(diorama) is geselecteerd voor fotomodus.

 Audio kan alleen worden afgespeeld op apparaten die ondersteuning bieden voor de optie die bij **[Opnamekwaliteit]** is geselecteerd.

 De geluiden van de lens en de camera kunnen in een film worden opgenomen.

Als u wilt voorkomen dat deze geluiden worden opgenomen, kunt u de werkingsgeluiden verminderen door de  **AF-modus** (P.103) in te stellen op **[S-AF]**, **[MF]** of **[Pre MF]** of door het gebruik van de knoppen van de camera te minimaliseren.

Het volume van de hoofdtelefoon aanpassen (Volume hoofdtelefoon)

: **PASMB** /S&Q: **PASM**

Menu

- **MENU** →  → 5. Geluidsofname/verbinding → **Volume hoofdtelefoon**

Volume hoofdtelefoon

Pas het volume aan van de geluidsuitvoer naar de hoofdtelefoon.

Tijdcodes (Tijdcode-instellingen)

 : **PASMB**  / **S&Q: PASM**

Pas de instellingen voor de tijdcode aan. Tijdcodes worden bijvoorbeeld gebruikt voor het synchroniseren van beeld en geluid tijdens het bewerken van films. Kies uit de volgende opties.

Menu

• **MENU** →  → 5. Geluidsopname/verbinding → Tijdcode-instellingen

Tijdcodemodus	<p>Kies een optie voor het opnemen van tijdcodes. Gebruik tijdcodes als exacte timing van belang is.</p> <p>[DF]: Drop-frame tijdcodes. De tijdcode wordt aangepast om afwijkingen van de opnametijd te compenseren.</p> <p>[Niet-DF]: Niet-Drop-Frame tijdcodes. De tijdcode wordt niet aangepast om afwijkingen van de opnametijd te compenseren.</p>
Naar boven tellen	<p>Kies hoe de tijdteller wordt opgehoogd.</p> <p>[OU]: De teller wordt alleen opgehoogd tijdens opnemen.</p> <p>[VU]: De teller wordt continu opgehoogd, inclusief als er niet wordt opgenomen of als de camera is uitgeschakeld.</p>
Begintijd	<p>Stel een begintijd in voor de tijdcode.</p> <p>[Resetten]: Reset de tijdcode naar 00:00:00</p> <p>[Handmatige invoer]: Voer de tijdcode handmatig in.</p> <p>[Huidige tijd]: Stel de tijdcode in op de huidige tijd, frame 00.</p>

ⓘ Wanneer u **[Begintijd]** instelt op **[Huidige tijd]** moet u ervoor zorgen dat de camera de juiste tijd toont.  'De cameraklok instellen (ⓘ Instellingen)' (P434)

ⓘ In de **S&Q**-modus worden tijdcodes niet opgenomen wanneer de beeldsnelheid van de sensor **[100fps]** of sneller is.

HDMI-uitvoer (📺 HDMI-uitvoer)

📷: P A S M B 📺/S&Q: P A S M

Pas instellingen aan voor uitvoer naar HDMI-apparaten. Opties zijn beschikbaar om vanaf de camera HDMI-recorders te bedienen of om tijdcodes toe te voegen voor gebruik tijdens het bewerken van films.

Menu

• MENU → 📺 → 5. Geluidsopname/verbinding → 📺 HDMI-uitvoer

Uitvoermodus	<p>[Monitor]: Het HDMI-apparaat werkt als een externe monitor. De camera voert de afbeeldingen en de indicatoren uit naar het scherm. Uitvoerinstellingen kunnen worden aangepast met de optie [HDMI-instellingen] (P.423).</p> <p>[Opname]: Wanneer Live View wordt weergegeven in de modi 📺/S&Q, functioneert het HDMI-apparaat als een externe recorder. Alleen afbeeldingen worden uitgevoerd naar het apparaat. U kunt de framegrootte en de geluidsinstellingen aanpassen met de camerabedieningen.</p> <p>[RAW]: Wanneer Live View wordt weergegeven in de modus 📺, worden beelden in RAW-indeling uitgevoerd naar het HDMI-apparaat. Beelden worden niet opgeslagen op de kaart in de camera. U kunt de framegrootte en de geluidsinstellingen aanpassen met de camerabedieningen.</p>
REC Bit	<p>De camera en het externe apparaat starten en stoppen tegelijkertijd met opnemen. Deze optie is alleen beschikbaar met compatibele apparaten.</p> <p>[Uit]: De functie wordt niet gebruikt.</p> <p>[Aan]: Regelt het externe apparaat.</p>
Tijdcode	<p>Voer tijdcodes uit naar het externe apparaat. Tijdcode-instellingen kunnen worden aangepast met [Tijdcode-instellingen] (P.302).</p> <p>[Uit]: Voer tijdcodes niet uit naar het externe apparaat.</p> <p>[Aan]: Voer tijdcodes uit naar het externe apparaat.</p>

Over [RAW]

Wanneer **[RAW]** wordt geselecteerd, kunnen de RAW-beelden waarop opname-instellingen zoals belichtingscompensatie en witbalans niet zijn toegepast, worden opgenomen.

Ga naar onze website voor informatie over HDMI-apparaten die compatibel zijn met **[RAW]**.

Wanneer **[RAW]** is geselecteerd, verschijnt 'HDMI' op de cameramonitor wanneer de signalen worden uitgevoerd naar een HDMI-apparaat.

- ① De opname-indeling van beelden die worden uitgevoerd van de camera wanneer **[RAW]** is geselecteerd is afhankelijk van het HDMI-apparaat. Ga naar onze website voor meer informatie.
- ① Wanneer **[RAW]** is geselecteerd en een compatibel HDMI-apparaat is verbonden, wordt **[Fotomodus]** ingesteld op **[OM-Log400]**.
- ① De volgende beperkingen zijn van toepassing wanneer **[RAW]** is geselecteerd.
 - **[AF-Info]**: Alleen **[C4K]** en **[4K]** kunnen worden geselecteerd.
 - **S&Q**-modus is niet beschikbaar.
 - **[Beeldstabilisatie]**: Alleen **[M-IS Off]** en **[M-IS2]** kunnen worden geselecteerd.
 - **[Dig. televoorzetlens]** wordt ingesteld op **[Uit]**.
 - **[AF-modus]** bij gebruik van een Four Thirds-systeemplens: Alleen **[MF]** en **[PreMF]** kunnen worden geselecteerd.

Een +-teken weergeven in het midden van het scherm bij filmopname (Middenmarkering)

 : P A S M B  / S & Q : P A S M

Tijdens het opnemen van films kunt u een +-teken weergeven waardoor u kunt zien waar het midden van het scherm is.

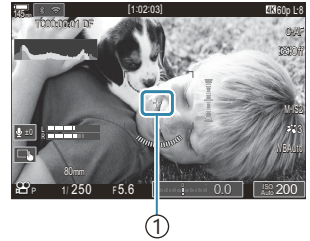

① +-teken

Menu

- MENU →  → 6. Opnamehulp → Middenmarkering

Uit	Het +-teken wordt niet weergegeven.
Aan	Het +-teken wordt weergegeven in het midden van het scherm tijdens het opnemen van films en wanneer de camera zich in filmopname-ready-modus bevindt.

Het weergeven van zebra patronen over hoogverlichte zones bij filmopname (Zebra patrooninstellingen)

📷: P A S M B 📺/S&Q: P A S M

Tijdens het opnemen van films kunt u zebra patronen (strepen) weergeven op de zones waar de verlichtingsniveaus de vooraf gedefinieerde grenswaarden overschrijden. U kunt twee grenswaarden specificeren en zebra patronen met verschillende hoeken worden weergegeven.

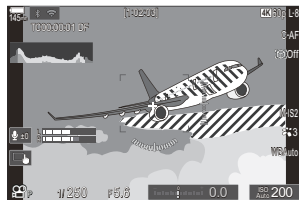

Zebra patronen weergeven

Menu



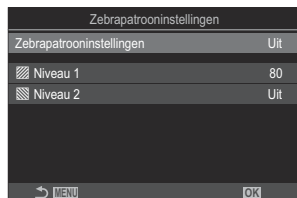

- MENU → 📺 → 6. Opnamehulp → Zebra patrooninstellingen

1. Gebruik-knoppen Δ ∇ om [Zebra patrooninstellingen] te selecteren en druk op de knop **OK**.



Instellingsscherm
Zebra patrooninstellingen

2. Selecteer **[Aan]** met behulp van de knoppen Δ ∇ en druk op de knop **OK**.

Uit	Zebrapatronen worden niet weergegeven.
Aan	Tijdens het opnemen van films worden zebrapatronen (strepen) weergegeven op de zones waar de verlichtingsniveaus de vooraf gedefinieerde grenswaarden overschrijden. Een  -patroon wordt weergegeven waar het verlichtingsniveau  Niveau 1] overschrijdt. Een  -patroon wordt weergegeven waar het verlichtingsniveau  Niveau 2] overschrijdt. Het  -patroon wordt weergegeven waar ze elkaar overlappen.





3. Het scherm keert terug naar het instellingenscherm Zebrapatrooninstellingen.

Zebrapatrooninstellingen configureren

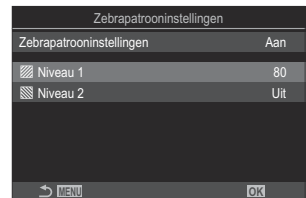
1. Configureer opties.

- Druk op Δ ∇ om een item te selecteren en druk op de **OK**-knop om het instellingenmenu weer te geven.
- Nadat u de opties hebt geconfigureerd, drukt u op de **OK**-knop om terug te keren naar het instellingenscherm Zebrapatrooninstellingen.



 Niveau 1	Een  -patroon wordt weergegeven waar het verlichtingsniveau de gespecificeerde waarde overschrijdt.
 Niveau 2	Een  -patroon wordt weergegeven waar het verlichtingsniveau de gespecificeerde waarde overschrijdt. Stel deze in op [Uit] als u slechts één type zebrapatroon wilt weergeven.



Een rood kader weergeven tijdens het opnemen van films (Rood kader tijd.)

: PASMB /S&Q: PASM

U kunt een rood kader weergeven op het scherm om het eenvoudiger te maken om te zien of de camera een film opneemt.



Menu

- MENU →  → 6. Opnamehulp → Rood kader tijd. 

Uit	De camera geeft geen rood kader weer.
Aan	De camera geeft een rood kader weer tijdens het opnemen van films.

Lamp tijdens filmopname (Opnamelamp)

 : PASMB  /S&Q: PASM

U de lamp aan de voorkant van de camera aanzetten om het eenvoudiger te maken om te zien of de camera een film opneemt.

Menu

• MENU →  → 6. Opnamehulp → Opnamelamp

Uit	De lamp aan de voorkant van de camera gaat niet aan tijdens filmopname.
Laag	De lamp aan de voorkant van de camera gaat aan tijdens filmopname.
Hoog	

 In de volgende gevallen knippert de opnamelamp voor films langzaam:

- de batterijen zijn bijna leeg;
- de interne temperatuur van de camera is toegenomen; of
- de resterende opnametijd is bijna om.

 Wanneer de batterijen bijna leeg zijn, de kaart vol is of de interne temperatuur van de camera verder toeneemt, stopt de filmopname en knippert de opnamelamp voor films snel.

Afspelen

Informatieweergave tijdens het afspelen

Beeldinformatie afspelen

Basis

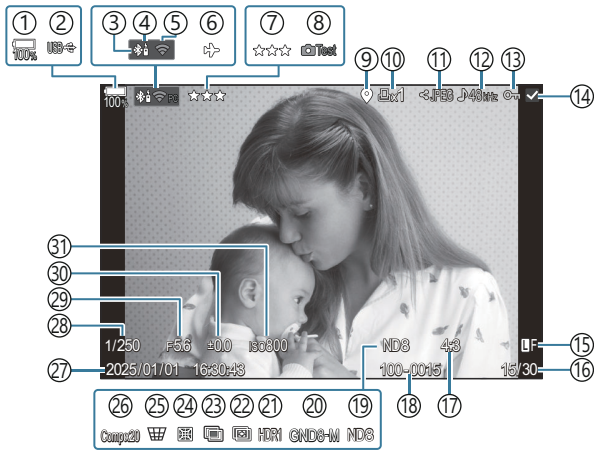

Algemeen

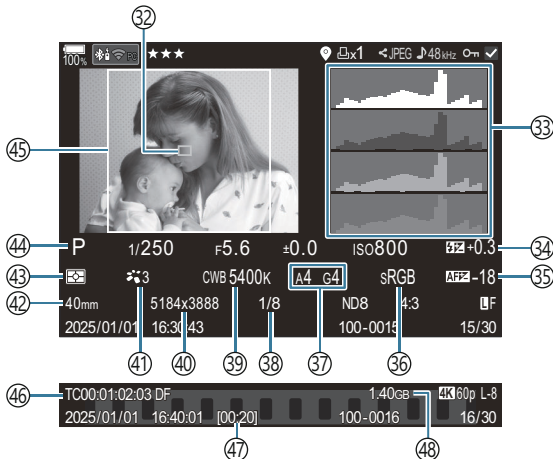

- ① Batterijniveau (P.38)
- ② USB PD (P.463)
- ③ Actieve **Bluetooth**[®]-verbinding (P.447, P.465)
- ④ Afstandsbediening (P.465)
- ⑤ Draadloze LAN-verbinding (P.444)
- ⑥ Vliegtuigmodus (P.442)
- ⑦ Beoordeling (P.329)
- ⑧ Testopname (P.353)
- ⑨ GPS-gegevensindicator (P.454)
- ⑩ Afdrukopdracht
Oplage (P.332)
- ⑪ Deelorder (P.327)
- ⑫ Geluidsopname (P.299)
- ⑬ Beveiligen (P.322)
- ⑭ Afbeelding geselecteerd (P.331)
- ⑮ Beeldkwaliteit (P.218, P.219)
- ⑯ Aantal beelden/totaalaantal beelden
- ⑰ Beeldverhouding (P.226)
- ⑱ Bestandsnummering (P.411)
- ⑲ Live ND (P.257)
- ⑳ Live GND (P.261)
- ㉑ HDR-beeld (P.269)
- ㉒ Focusstapelning (P.265)
- ㉓ Meervoudige belichting (P.271)
- ㉔ Fisheye-compensatie (P.282)
- ㉕ Trapeziumcorrectie (P.280)
- ㉖ Composiet-fotografie
Aantal gecombineerde opnamen (P.75)
- ㉗ Datum en tijd (P.434)
- ㉘ Sluittijd (P.59, P.65)
- ㉙ Diafragma waarde (P.59, P.62)
- ㉚ Belichtingscompensatie (P.157)
- ㉛ ISO-gevoeligheid (P.171)
- ㉜ AF-doelweergave (P.110)
- ㉝ Histogram (P.50)
- ㉞ Regelaar flitserintensiteit (P.189)
- ㉟ AF-focusaanpassing (P.137)
- ㊱ Kleurruimte (P.251)
- ㊲ Witbalanscorrectie (P.244, P.248)
- ㊳ Compressieverhouding (P.218)
- ㊴ Witbalans (P.242)
- ㊵ Aantal pixels (P.218)
- ㊶ Fotomodus (P.228)
- ㊷ Brandp.afst.
- ㊸ Meetmodus (P.164)
- ㊹ Opnamemodus (P.59)
- ㊺ Verhouding rand (P.226)
- ㊻ Tijdcode¹ (P.302)
- ㊼ Filmopnametijd¹ (P.554)
- ㊽ Filmopnamegroote¹ (P.554)

1 Wordt alleen weergegeven tijdens afspelen van films.

De informatieweergave omschakelen

Knop

- INFO-knop

U kunt de informatie die tijdens het afspelen wordt weergegeven, wijzigen via de knop **INFO**.

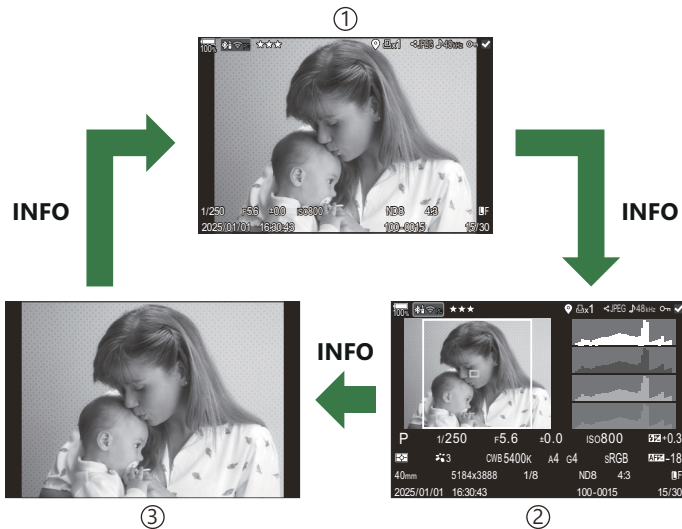
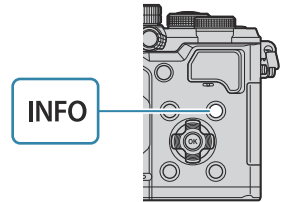

- ① Basis
- ② Algemeen
- ③ Alleen beeld

Kies de informatie om weer te geven. 'De informatie kiezen die tijdens het afspelen wordt weergegeven (Info-instellingen)' (P.348)









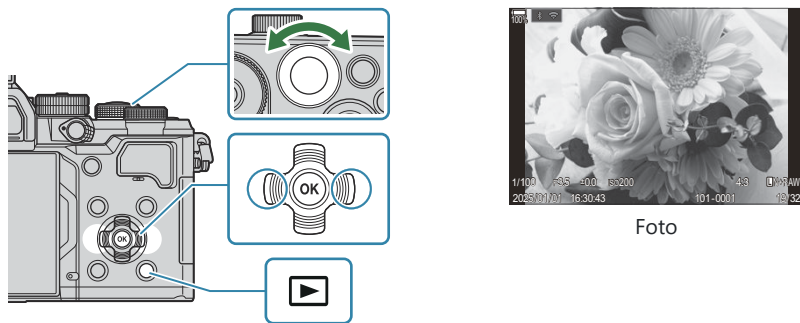







Foto's en films bekijken

Foto's bekijken

1. Druk op de knop .

- De meest recente foto wordt weergegeven.
- Selecteer de gewenste foto of film met de voorste regelaar of de pendelknop.
- Druk de ontspanknop half in om naar het opnamescherm terug te keren.



Achterste regelaar ()	Inzoomen () / Index ()
Voorste regelaar ()	Vorige () / Volgende () Bewerking ook beschikbaar tijdens vergrote weergave.
Pendelknop (   )	Enkelbeeldweergave: Volgende () / Vorige () / Weergavevolume ( ) Weergavezoom: Zoompositie wijzigen Index-/kalenderweergave: Een beeld markeren
INFO-knop	Beeldinformatie bekijken
 -knop	Foto selecteren (P.331)
 -knop	Beoordelingssterren aan foto's geven (P.330)
 -knop	Foto beveiligen (P.322)

 -knop	Foto verwijderen (P.323)
OK -knop	Geeft het direct-menu voor weergave weer. (In kalenderweergave drukt u op deze knop om terug te keren naar enkelbeeldweergave.)

Films bekijken

1. Druk op de knop .

- De meest recente foto wordt weergegeven.







Film

2. Selecteer een film en druk op de knop **OK**.

- Het menu direct afspelen wordt weergegeven.



3. Selecteer **[Filmweergave]** en druk op de knop **OK**.

- Filmweergave begint.
- Spoel snel vooruit en terug met / .
- Druk op de knop **OK** om weergave te pauzeren. Gebruik  terwijl de weergave is gepauzeerd om het eerste beeld weer te geven en  om het laatste beeld weer te geven. Gebruik  of de voorste regelaar om het vorige of het volgende beeld weer te geven.
- Druk op de knop **MENU** om het afspelen te stoppen.

Afspelen van verdeelde films

Lange films worden automatisch opgenomen in meerdere bestanden wanneer de bestandsgrootte groter is dan 4 GB of wanneer de opnametijd langer is dan 3 uur (P.78). De bestanden kunnen worden afgespeeld als een enkele film.

1. Druk op de knop .

- De meest recente foto wordt weergegeven.

2. Geef een lange film weer die u wilt afspelen en druk op de knop **OK**.

- De volgende opties worden weergegeven.

[Afsp. vanaf begin]: Speelt een gesplitste film volledig af



[Filmweergave]: Geeft bestanden apart weer

[Gehele  verw.]: Verwijdert alle delen van een gesplitste film

[Wissen]: Verwijdert bestanden apart



- ⓘ We adviseren om de laatste versie van OM Workspace te gebruiken om films op een computer af te spelen (P.457). Voor u de software voor het eerst start, dient u de camera aan te sluiten op de computer.
- ⓘ Films die zijn opgenomen met  **Videocodec** (P.225) ingesteld op **[H.265]** kunnen niet worden afgespeeld met OM Workspace.

Snel foto's vinden (Weergave index en kalender)

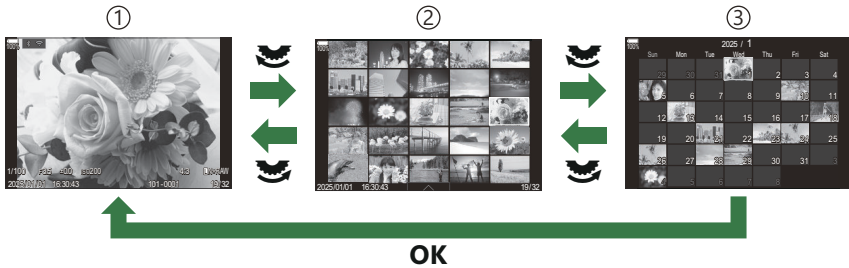
- Draai de achterste regelaar in enkelbeeldweergave naar  voor indexweergave. Draai verder voor kalenderweergave.
- Draai de achterste regelaar naar  om naar enkelbeeldweergave terug te keren.



- ① Enkelbeeldweergave
- ② Indexweergave
- ③ Kalenderweergave

 U kunt het aantal beelden voor indexweergave wijzigen.  ['De indexweergave configureren' \(Instellingen\)](#) (P.350) 

Inzoomen (Weergavezoom)



- ① Afspeelscherm
- ② Zoomkader
- ③ Weergave-zoom-schuifdisplay

Wanneer u op de multifunctieknop drukt of op een knop waaraan [Q] (vergroting) is toegewezen (P351), wordt er een zoomkader weergegeven over het deel van de foto dat was scherpgesteld of het deel waar het onderwerp werd gedetecteerd. Druk nogmaals op de knop om in te zoomen op het zoomkader. U kunt de foto scrollen door tijdens weergavezoom op Δ ∇ \triangleleft \triangleright te drukken.

- U kunt de instellingen van het zoomkader en het scrollen van de foto wijzigen. 'De informatie kiezen die tijdens vergrote weergave wordt weergegeven (Info-instellingen)' (P349)
- U kunt de zoomverhouding wijzigen met behulp van de achterste regelaar.
- Druk op de **OK**-knop om de vergrote weergave te beëindigen.
- U kunt het zoomkader naar het gedetecteerde gezicht verplaatsen door op de **INFO**-knop te drukken wanneer het zoomkader wordt weergegeven. Tijdens close-upweergave wordt het gedetecteerde gezicht vergroot.

Weergeven met aanraakbedieningen

Gebruik aanraakbediening om in en uit te zoomen, door foto's te bladeren of kies de weer te geven afbeelding.

- ⚠ Tik niet met uw vingernagels of een scherp voorwerp op het display.
- ⚠ Een handschoen of monitorafdekking kan de bediening van het aanraakscherm hinderen.

Schermvullende weergave

Het vorige of volgende beeld weergeven

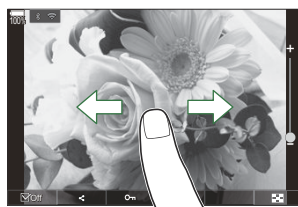

- Schuif uw vinger naar links om het volgende beeld weer te geven en naar rechts om het vorige beeld weer te geven.

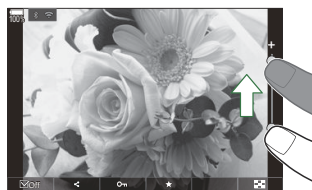

Vergroting

- Tik zacht op het scherm om de schuif en  weer te geven.
- Tik tweemaal zacht op het scherm om het beeld te vergroten naar de verhouding die is gespecificeerd in [ [Q-standaardinst.](#)] (P.346).
- Schuif de balk omhoog of omlaag om in of uit te zoomen.



- Schuif uw vinger om het scherm te schuiven wanneer het beeld is ingezoomd.
- Tik op  om de indexweergave weer te geven. Tik op  voor de kalenderweergave.

Filmweergave

- Tik op  om de weergave te starten.







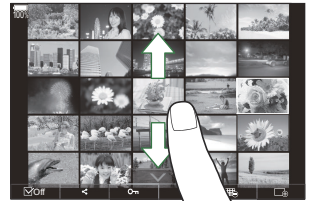

- Tik op het onderste deel van het scherm om de bedieningsbalk weer te geven waarmee u de weergave kunt beëindigen en het weergavevolume kunt wijzigen.
- Tik op het midden van het scherm om de weergave te pauzeren. Tik nogmaals om het afspelen te hervatten.
- Door de balk onderaan het scherm tijdens de weergavepauze te verschuiven, kunt u de positie wijzigen vanwaar de film wordt afgespeeld wanneer de weergave wordt hervat.
- Tik op  om de weergave te beëindigen.

Index-/kalenderweergave

De vorige of volgende pagina weergeven

- Schuif uw vinger omhoog om de volgende pagina weer te geven en omlaag om de vorige pagina weer te geven.



- Het aanraakbedieningsmenu wordt weergegeven wanneer u tijdens indexweergave op  tikt. Tik op  of  om te schakelen tussen het aantal weergegeven beelden.  'De indexweergave configureren(-instellingen)' (P350)
- Tik meerdere malen op  om terug te keren naar de enkelbeeldweergave.

Beelden weergeven

- Tik op een beeld om het beeld schermvullend weer te geven.

Andere functies

Tik tijdens de enkelbeeldweergave licht op het scherm of tik tijdens indexweergave op  om het aanraakmenu weer te geven. U kunt vervolgens de gewenste handeling uitvoeren door op de pictogrammen in het aanraakmenu te tikken.

	Selecteer een beeld. U kunt meerdere beelden selecteren en gezamenlijk verwijderen.  'Meerdere foto's selecteren (Geselecteerde deelorder, Beoordeling van selectie, , Selectie wissen)' (P.331)
	U kunt instellen welke beelden u wilt delen met een smartphone.  'Foto's selecteren om te delen (Deelorder)' (P.327)
	Geef beoordelingssterren aan een beeld.  'Foto's beoordelen (Beoordeling)' (P.329)
	Beveiligt een beeld.  'Foto's beveiligen ()' (P.322)

Het instellen van afspeelfuncties

Foto's draaien (Roteren)

Instellen of foto's al dan niet worden geroteerd.

1. Geef een beeld weer dat u wilt roteren en druk op de knop **OK**.
 - Het menu direct afspelen wordt weergegeven.
2. Selecteer **[Roteren]** en druk op de knop **OK**.
3. Druk op Δ om het beeld linksom te roteren, ∇ om het beeld rechtsom te roteren; het beeld roteert telkens wanneer u op de knop drukt.
 - Druk op de knop **OK** om wijzigingen op te slaan en te sluiten.
 - Films en beveiligde beelden kunnen niet worden geroteerd.

 De camera kan worden geconfigureerd om staande foto's automatisch te roteren tijdens weergave.

 ['Staannde foto's automatisch roteren voor weergave' \(P.347\)](#)

[Roteren] is niet beschikbaar als **[Uit]** is geselecteerd voor .

Foto's beveiligen (🔒)

U kunt beelden beveiligen tegen toevallige verwijdering.

1. Geef het beeld weer dat u wilt beveiligen en druk op de knop 🔒.

- Beveiligde beelden worden gemarkeerd met het pictogram 🔒 ('beveiligd'). Druk nog een keer op de 🔒-knop om de beveiliging te annuleren.



- Wanneer een onbeveiligde afbeelding wordt weergegeven, kunt u de 🔒-knop ingedrukt houden en aan de voorste of achterste regelaar draaien om alle afbeeldingen te beveiligen die tijdens het draaien worden weergegeven. De reeds beschermde afbeeldingen die tijdens het draaien worden weergegeven, blijven beschermd.
- Wanneer een beschermde afbeelding wordt weergegeven, kunt u de 🔒-knop ingedrukt houden en aan de voorste of achterste regelaar draaien om de bescherming van alle afbeeldingen te verwijderen die tijdens het draaien worden weergegeven. De reeds onbeschermde afbeeldingen die tijdens het draaien worden weergegeven, blijven beschermd.
- U kunt hetzelfde doen tijdens zoomweergave of wanneer een afbeelding in de indexweergave is geselecteerd.

👉 U kunt ook meerdere geselecteerde foto's beveiligen. 📌 'Meerdere foto's selecteren (Geselecteerde deelorder, Beoordeling van selectie, 🔒, Selectie wissen)' (P.331)

📌 Bij het formatteren van de kaart worden alle beelden gewist, inclusief beveiligde beelden.

Foto's verwijderen (Wissen)

1. Geef een beeld weer dat u wilt verwijderen en druk op de knop .

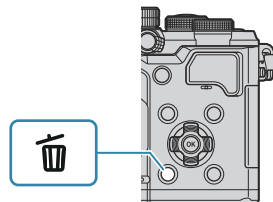

2. Selecteer **[Ja]** en druk op de knop **OK**.



- Het beeld wordt verwijderd.

🔗 U kunt afbeeldingen wissen zonder de bevestigingsstap door de knopinstellingen te wijzigen.

👉 'Verwijderingsbevestiging uitschakelen (Snel Wissen)' (P.325)

👉 U kunt kiezen of met het verwijderen van foto's die zijn opgenomen in de RAW+JPEG-beeldkwaliteitsmodi beide kopieën, alleen de JPEG-kopie of alleen de RAW-kopie worden verwijderd. 👉 'Verwijderingsopties voor RAW+JPEG (RAW+JPEG wissen)' (P.326)

Alle foto's verwijderen (Alles wissen)

Alle foto's verwijderen. Beschermd foto's worden niet verwijderd. U kunt ook de foto's die een beoordelingsster hebben gekregen uitsluiten ([P.329](#)) en alle andere foto's verwijderen.

Menu

• MENU →  → 1. Bestand → Alles wissen

Wissen	Verwijder alle foto's inclusief de foto's met een beoordelingsster.
Opslaan	Bewaar de foto's met beoordelingssterren en verwijder alle andere foto's.

⚠ Als u **[Opslaan]** kiest en **[Alles wissen]** uitvoert, kan het enige tijd duren afhankelijk van de snelheidsklasse van de kaart en het aantal foto's op de kaart.

Verwijderingsbevestiging uitschakelen (Snel Wissen)

Als deze optie is ingeschakeld als u de knop  indrukt om foto's of films te verwijderen, zal de camera geen bevestigingsdialoog weergeven, maar in plaats daarvan de beelden onmiddellijk verwijderen.

Menu

• MENU →  → 2. Bewerkingen → Snel Wissen

Uit	Er wordt een bevestigingsdialoog weergegeven als u op de knop  drukt.
-----	--

Aan	Er wordt geen bevestigingsdialoog weergegeven als u op de knop  drukt.
-----	---

Verwijderingsopties voor RAW+JPEG (RAW+JPEG wissen)

Kies de uit te voeren bewerking wanneer u **[RAW+JPEG]** beelden verwijdert.

Menu

- **MENU** →  → 2. Bewerkingen → RAW+JPEG wissen

JPEG	Alleen de JPEG-kopie wordt verwijderd.
RAW	Alleen de RAW-kopie wordt verwijderd.
RAW+JPEG	Zowel de RAW- als de JPEG-kopie worden verwijderd.

 Zowel de RAW- als de JPEG-kopie worden verwijderd wanneer **[Alles wissen]** (P.324) of **[Selectie wissen]** (P.331) is geselecteerd.

Foto's selecteren om te delen (Deelorder)



U kunt vooraf de beelden selecteren die u naar een smartphone wilt overbrengen.

1. Geef een beeld weer dat u wilt overbrengen en druk op de knop **OK**.
 - Het menu direct afspelen wordt weergegeven.
2. Selecteer **[Deelorder]** en druk op de knop **OK**. Druk vervolgens op Δ of ∇ .
 - Het beeld is gemarkeerd om te worden gedeeld. Een -pictogram en het bestandstype worden weergegeven.
 - U kunt maximaal 200 foto's markeren om te delen.
 - Druk op Δ of ∇ om een deelorder te annuleren.

 Een filmbestand met een bestandsgrootte van meer dan 4 GB kan niet worden gemarkeerd om te delen.

 U kunt vooraf de beelden selecteren die u wilt overbrengen en tegelijkertijd een deelorder instellen.

 ['Meerdere foto's selecteren \(Geselecteerde deelorder, Beoordeling van selectie, !\[\]\(844169987a590ed8c7e31d5d18950e8d_img.jpg\) Selectie wissen\)' \(P.331\)](#), ['Foto's overzetten naar een smartphone' \(P.450\)](#)

 U kunt ook beelden markeren voor delen door  toe te wijzen aan een knop in [\[!\[\]\(97ea327f5be815eae3219211de8871e0_img.jpg\) !\[\]\(b9e364404d24453c513f2e1f7e489b5b_img.jpg\) Functie\]](#) (P.344).

Druk tijdens enkelbeeldweergave/indexweergave/weergavezoom op de knop  wanneer een ongemarkeerd beeld wordt weergegeven.

Wanneer u de knop  ingedrukt houdt en aan de voorste of achterste regelaar draait, worden alle beelden die zijn weergegeven wanneer er aan de regelaar wordt gedraaid gemarkeerd voor delen. De reeds gemarkeerde afbeeldingen die tijdens het draaien worden weergegeven, blijven gemarkeerd.

Wanneer u de knop  ingedrukt houdt en aan de voorste of achterste regelaar draait terwijl een gemarkeerd beeld wordt weergegeven, worden alle beelden die worden weergegeven terwijl de regelaar wordt gedraaid, ongemarkeerd. De ongemarkeerde beelden die tijdens het draaien worden weergegeven, blijven ongemarkeerd.

RAW+JPEG-beelden selecteren om te delen

(RAW+JPEG)

In het geval van foto's opgenomen met **[RAW+JPEG]** kunt u voor beeldkwaliteit ervoor kiezen om alleen de JPEG-kopieën, alleen de RAW-kopieën of zowel de JPEG- als RAW-kopieën te delen.

Menu

• MENU →  → 2. Bewerkingen → RAW+JPEG 

JPEG	Alleen de JPEG-kopieën worden gemarkeerd voor delen.
RAW	Alleen de RAW-kopieën worden gemarkeerd voor delen.
RAW+JPEG	Zowel RAW- als JPEG-kopieën worden gemarkeerd voor delen.

- ⓘ Het wijzigen van de geselecteerde optie voor **[RAW+JPEG **] heeft geen invloed op foto's die al zijn gemarkeerd voor delen.
- ⓘ Ongeacht de geselecteerde optie, verwijdert het verwijderen van een markering tot delen de markering van beide kopieën.

Foto's beoordelen (Beoordeling)

Eén tot vijf beoordelingssterren aan een foto toewijzen.

Dit kan handig zijn wanneer u foto's zoekt en schikt met behulp van OM Workspace of andere programma's.

Knop

- ★-knop

Als u op de ★-knop drukt als aan de geselecteerde foto geen beoordelingssterren zijn toegewezen, worden er beoordelingssterren aan de foto toegewezen. Het aantal sterren is hetzelfde als het vooraf ingestelde aantal.

Als u op de ★-knop drukt als aan de geselecteerde foto beoordelingssterren zijn toegewezen, worden de beoordelingssterren gewist.

U kunt het aantal sterren wijzigen door aan de voorste of achterste regelaar te draaien terwijl u de ★-knop ingedrukt houdt.

- ① Beoordelingssterren kunnen alleen aan foto's worden toegewezen.
- ① Als de foto werd opgenomen met RAW+JPEG, wordt dezelfde beoordeling toegepast op zowel het RAW- als het JPEG-bestand.
- ① Beoordelingssterren kunnen niet worden toegewezen aan beveiligde beelden.
- ① Beoordelingssterren kunnen niet worden toegewezen aan foto's die met een andere camera werden gemaakt.

Het aantal sterren selecteren dat wordt gebruikt voor beoordeling (Beoordelingsinstellingen)

U kunt het aantal sterren selecteren dat als optie wordt weergegeven voor het beoordelen.

Menu



- MENU →  → 3. Weergaven → Beoordelingsinstellingen

1. Selecteer het aantal sterren dat u als optie wilt weergegeven en zet er een vinkje (✓) naast.
 - Selecteer een optie met behulp van Δ ∇ en druk op de **OK**-knop om een vinkje (✓) naast de optie te zetten.
Druk nogmaals op de **OK**-knop om het vinkje te verwijderen.

- ⓘ Wanneer er geen optie met een vinkje (✓) ernaast is, kunt u geen beoordelingssterren toe wijzen aan foto's.
- ⓘ De instellingen van [**Beoordelingsinstellingen**] wijzigen heeft geen invloed op de beoordelingen die al aan foto's zijn toegewezen.



Meerdere foto's selecteren (Geselecteerde deelorder, Beoordeling van selectie, , Selectie wissen)

U kunt meerdere beelden selecteren voor **[Geselect. deelorder]**, **[Beoordeling van selectie]**, **[]** of **[Selectie wissen]**.

1. Selecteer beelden door tijdens het afspelen op de knop  te drukken.
 - Het beeld wordt geselecteerd en er wordt een  weergegeven.
De vergrendeling wordt opgeheven wanneer u nogmaals op de knop drukt.
 - U kunt een beeld tijdens enkelbeeldweergave en indexweergave selecteren.

2. Druk op de **OK**-knop om het menu weer te geven en selecteer **[Geselect. deelorder]**, **[Beoordeling van selectie]**, **[]** of **[Selectie wissen]**.



- Wanneer een ongemarkeerde afbeelding wordt weergegeven, kunt u de -knop ingedrukt houden en aan de voorste of achterste regelaar draaien om alle afbeeldingen te selecteren die tijdens het draaien worden weergegeven. De reeds gemarkeerde afbeeldingen die tijdens het draaien worden weergegeven, blijven gemarkeerd.
- Wanneer een gemarkeerde afbeelding wordt weergegeven, kunt u de -knop ingedrukt houden en aan de voorste of achterste regelaar draaien om de selectie van alle afbeeldingen op te heffen die tijdens het draaien worden weergegeven. De reeds ongemarkeerde afbeeldingen die tijdens het draaien worden weergegeven, blijven ongemarkeerd.

Afdrukopdracht (DPOF)





U kunt digitale 'printorders' opslaan op het geheugenkaartje die aangeven welke foto's moeten worden afgedrukt en in welke oplage. U kunt de foto's vervolgens afdrukken bij een fotoservice die DPOF ondersteunt. Informatie over afdrukbestellingen (DPOF) wordt vastgelegd op een geheugenkaart.

Afdrukbestellingen configureren

Menu

• MENU →  → 1. Bestand → 



Druk op   om een frame te selecteren dat u wilt toevoegen aan de afdrukopdracht en druk vervolgens op   om de oplage te selecteren. Om een printreservering voor meerdere foto's in te stellen, herhaalt u deze stap. Druk op de **OK**-knop wanneer alle gewenste foto's zijn geselecteerd en selecteer vervolgens de datum- en tijdsindeling.

[Nee]: de foto's worden zonder datum en tijd afgedrukt.

[Datum]: de foto's worden afgedrukt met de datum van fotograferen.

[Tijd]: de foto's worden afgedrukt met het tijdstip van fotograferen.



Selecteer dit wanneer u de afdrukbestellingen voor alle foto's wilt instellen. Selecteer de datum- en tijdsindeling.

[Nee]: de foto's worden zonder datum en tijd afgedrukt.

[Datum]: de foto's worden afgedrukt met de datum van fotograferen.

[Tijd]: de foto's worden afgedrukt met het tijdstip van fotograferen.

 Bij het afdrukken van afbeeldingen kan de instelling niet tussen de afbeeldingen in worden gewijzigd.

Afdrukbestellingen instellen

Instellen	Afdrukbestellingen worden ingesteld. De instellingen worden weergegeven op de foto's die zijn opgeslagen op de huidige geselecteerde kaart.
Annuleren	Afdrukbestellingen worden niet ingesteld.

- ⓘ De camera kan niet worden gebruikt om afdrukopdrachten te wijzigen die met andere apparaten zijn aangemaakt. Het aanmaken van een nieuwe afdrukopdracht verwijdert alle bestaande afdrukopdrachten die met andere apparaten zijn aangemaakt.
- ⓘ Afdrukopdrachten kunnen geen RAW-beelden of films bevatten.

Alle bescherming/deelorders/ afdrukbestellingen/beoordelingen resetten (Alle beelden resetten)

U kunt alle bescherming/deelorders/afdrukbestellingen/beoordelingen van foto's in één keer resetten.

Menu

• MENU →  → 1. Bestand → Alle beelden resetten

Afdrukbestellingen resetten	Reset alle afdrukbestellingen.
Bescherming resetten	Reset alle beschermingen.
Deelorder resetten	Reset alle deelorders.
Beoordelingen resetten	Reset alle beoordelingen.

ⓘ Wanneer er veel beoordeelde foto's zijn, kan **[Beoordelingen resetten]** lang duren.

Audio toevoegen aan foto's (🎤)

U kunt geluid opnemen met de geïntegreerde microfoon of een optionele externe microfoon en dit toevoegen aan de afbeeldingen. Het opgenomen geluid is een eenvoudige vervanger voor geschreven notities bij foto's. Audio-opnamen kunnen maximaal 30 seconden duren.

1. Geef het beeld weer waar u audio aan wilt toevoegen en druk op de knop **OK**.

- Het menu direct afspelen wordt weergegeven.

🔒 Audio-opname is niet mogelijk bij beveiligde beelden.

2. Selecteer [🎤] en druk op de knop **OK**.



3. Selecteer [🎤 **Start**] en druk op de knop **OK** om de opname te starten.

- Selecteer [**Nee**] om af te sluiten zonder audio toe te voegen.



4. Druk op de knop **OK** om het opnemen te beëindigen.

- Foto's met geluid worden aangeduid met een 🎵-pictogram en indicatoren die de opnamekwaliteit weergeven.
- Selecteer [**Wissen**] in stap 3 als u de audio-opname wilt verwijderen.

🔒 Audio wordt opgenomen met de kwaliteit die voor films is geselecteerd. De beoordeling kan worden geselecteerd met behulp van [[Instell. voor geluidsoptimalisatie](#)] (P.299).

Geluidswaergave

De waergave start automatisch wanneer een foto met geluid wordt waergegeven. U kunt het volume aanpassen door:

1. Geef de foto weer waarvan u de audio wilt afspelen.

2. Druk op Δ of ∇ op de pendelknop.

- Δ -knop: Verhoog het volume.
- ∇ -knop: Verlaag het volume.



Foto's bewerken (Bewerken)

Creëer bewerkte kopieën van foto's. Met RAW-foto's kunt u de instellingen aanpassen van het moment waarop de foto werd genomen, zoals de witbalans en de fotomodus (inclusief creatieve filters). Met JPEG-foto's kunt u eenvoudige bewerkingen uitvoeren zoals uitsnijden of de grootte wijzigen.

RAW-data bewerk	<p>Bewerk foto's en sla de kopieën op in JPEG-formaat (P.337). De volgende opties zijn beschikbaar:</p> <p>[Huidig]: Sla de foto op met de instellingen die momenteel zijn geselecteerd met de camera.</p> <p>[Aangepast1]/[Aangepast2]: Pas instellingen aan terwijl u de resultaten op het scherm bekijkt. De instellingen worden opgeslagen als [Aangepast1] of [Aangepast2].</p> <p>[ART BKT]: De camera creëert meerdere JPEG-kopieën van elke afbeelding, één voor elke geselecteerde creatieve filter. Selecteer één of meerdere filters en pas deze toe op één of meerdere afbeeldingen.</p>
JPEG bewerken	<p>Bewerk JPEG-foto's en sla de kopieën op in JPEG-formaat (P.339).</p>

RAW-foto's bewerken (RAW-data bewerken)

[RAW-data bewerk] kan worden gebruikt om de volgende instellingen aan te passen.

- Beeldkwaliteit
- Fotomodus
- Kleur/verzadiging (Kleurenmaker)
- Kleur (Gedeeltelijke kleur)
- Witbalans
- Kleurtemperatuur
- Belichtingscompensatie
- Schaduwen
- Middelste kleurschakeringen
- Licht
- Verhouding
- Hoge ISO-ruisonderdrukking
- Kleurruimte
- Trapeziumcorrectie

ⓘ Wanneer een creatief filter wordt geselecteerd voor de fotomodus, is **[Kleurruimte]** vastgesteld op **[sRGB]**.

ⓘ RAW-foto's kunnen niet worden bewerkt als:

- er niet genoeg ruimte is op de geheugenkaart of als de foto's zijn gemaakt met een andere camera of in de modi /S&Q

1. Geef een beeld weer dat u wilt bewerken en druk op de knop **OK**.



- Het menu direct afspelen wordt weergegeven.

2. Selecteer **[RAW-data bewrk]** met de knoppen Δ ∇ en druk op de knop **OK**.

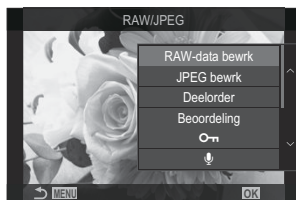

- Het menu bewerken wordt weergegeven.

3. Selecteer items met behulp van Δ ∇ .

- Om de huidige camera-instellingen toe te passen, selecteert u **[Huidig]** en drukt u op de knop **OK**. De huidige instellingen worden toegepast.

ⓘ Voor belichtingscompensatie worden de huidige instellingen niet toegepast.

- Selecteer **[Ja]** met Δ ∇ en druk op de knop **OK** om een kopie te maken met de geselecteerde instellingen.

- Voor **[Aangepast1]** of **[Aangepast2]** selecteert u de gewenste optie en drukt u op \triangleright . Bewerk de instellingen dan als volgt:

- De bewerkingsopties verschijnen. Selecteer items met Δ ∇ en gebruik \triangleleft \triangleright om instellingen te kiezen. Herhaal dit totdat alle gewenste instellingen zijn gekozen. Druk op de \odot -knop om een voorbeeld te bekijken.

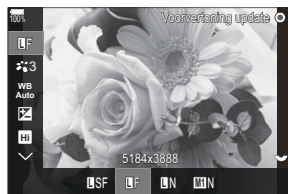

- Druk op de knop **OK** om de instellingen te bevestigen. De bewerking wordt toegepast op het beeld.

- Selecteer **[Ja]** met Δ ∇ en druk op de knop **OK** om een kopie te maken met de geselecteerde instellingen.

- Wanneer u **[ART BKT]** selecteert en op **▷** drukt, verschijnt er een lijst met creatieve filters. Markeer creatieve filters en druk op de knop **OK** om te selecteren of de-selecteren; geselecteerde filters worden gemarkeerd met een **✓**. Druk op de knop **MENU** om terug te keren naar de vorige weergave nadat alle gewenste filters zijn geselecteerd.
 - Druk op de knop **OK** om het beeld op te slaan na de bewerking met het geselecteerde creatieve filter.

4. Selecteer **[Reset]** en druk op de knop **OK** om extra kopieën te maken van hetzelfde origineel. Selecteer **[Nee]** en druk op de knop **OK** om af te sluiten zonder meer kopieën te maken.

- Wanneer u **[Reset]** selecteert worden de bewerkingsopties weergegeven. Herhaal het proces vanaf stap 3.

JPEG-foto's bewerken (JPEG bewerken)

[JPEG bewrk] kan worden gebruikt om de volgende instellingen aan te passen.

Schaduw aanpassen	Onderwerpen met tegenlicht oplichten.
Rode ogencorr.	Verminder 'rode ogen' in foto's die met een flits zijn genomen.
	Foto's uitsnijden. Stel de grootte van het uitsnedekader in met de voorste of achterste regelaar en bepaal de positie van het kader met △ ▽ ◀ ▶ .
Verhouding	Wijzig de breedte-hoogteverhouding van de standaardverhouding van 4:3 naar [3:2] , [16:9] , [1:1] of [3:4] . Na het selecteren van een breedte-hoogteverhouding gebruikt u △ ▽ ◀ ▶ om het uitsnedekader te positioneren.
Zwart-wit	Maak een zwart-wit-kopie van de huidige foto.
Sepia	Maak een sepia-kopie van de huidige foto.
Verzadiging	Pas de kleurdiepte aan. De resultaten kunt u op het scherm bekijken.
	Maak een kopie met 1280 x 960, 640 x 480 of 320 x 240 pixels. De grootte van foto's met een andere breedte-hoogteverhouding dan de standaard 4:3 wordt zo dicht mogelijk bij de geselecteerde optie aangepast.

 Het is mogelijk dat de correctie van rode ogen bij sommige foto's niet werkt.

- ⚠ JPEG-foto's kunnen niet worden bewerkt als:
 - een beeld bewerkt wordt op een pc, wanneer er onvoldoende ruimte is op de geheugenkaart of wanneer een beeld met een andere camera is genomen.
- ⚠ Beelden kunnen niet groter worden gemaakt dan de oorspronkelijke grootte met [📏].
- ⚠ Van sommige beelden kan het formaat niet worden aangepast.
- ⚠ [📏] en [Verhouding] kunt u enkel gebruiken om beelden met een breedte-hoogteverhouding 4:3 (standaard) te bewerken.

1. Geef een beeld weer dat u wilt bewerken en druk op de knop **OK**.



- Het menu direct afspelen wordt weergegeven.

2. Selecteer [JPEG bewrk] met de knoppen Δ ∇ en druk op de knop **OK**.



- Het menu bewerken wordt weergegeven.

3. Selecteer een optie met Δ ∇ en druk op de **OK**-knop.
 - Het effect kunt u op het scherm bekijken. Als er meerdere opties worden weergegeven voor het geselecteerde item, gebruik dan Δ ∇ om de gewenste optie te kiezen.
 - Wanneer [📏] geselecteerd is, kunt u de grootte van de uitsnede aanpassen met de regelaars en het uitsnedekader positioneren met Δ ∇ \triangleleft \triangleright .
 - Wanneer [Verhouding] is geselecteerd, kunt u een optie selecteren met Δ ∇ en daarna het uitsnedekader positioneren met behulp van Δ ∇ \triangleleft \triangleright .



4. Selecteer [Ja] met de knoppen Δ ∇ en druk op de knop **OK**.
 - De nieuwe versie wordt opgeslagen met de geselecteerde instellingen en de camera keert weer terug naar de weergave.

Foto's combineren (Beeldoverlay)

Overlay bestaande RAW-foto's en creëer een nieuwe foto. Er kunnen maximaal 3 foto's worden gebruikt in de overlay.

U kunt de resultaten wijzigen door de helderheid (toename) apart voor elke foto aan te passen.

🔗 De overlay wordt opgeslagen in het formaat dat momenteel is geselecteerd voor beeldkwaliteit.

Overlays die zijn gemaakt met **[RAW]** als beeldkwaliteit, worden opgeslagen in RAW-formaat en in JPEG-formaat met de beeldkwaliteit die u hebt geselecteerd voor [**←2**] (P.218).

🔗 Overlays die worden opgeslagen in RAW-formaat, kunnen op hun beurt weer worden gecombineerd met andere RAW-afbeeldingen om overlays te maken met 4 of meer foto's.

🕒 Beeldoverlay is niet beschikbaar in de modi **📷/S&Q**.

1. Geef een beeld weer dat u wilt bewerken en druk op de knop **OK**.
 - Het menu direct afspelen wordt weergegeven.
2. Selecteer **[Beeldoverlay]** met de knoppen **△▽** en druk op de knop **OK**.
3. Selecteer het aantal beelden dat in de overlay moet worden gebruikt en druk op de knop **OK**.
4. Selecteer een RAW-beeld voor overlay met behulp van de knoppen **△▽◀▶** en druk op de knop **OK**.
 - Er verschijnt een **✓**-pictogram op het geselecteerde beeld. Druk nogmaals op de **OK**-knop om het **✓**-pictogram te verwijderen.
 - Het overlay-beeld wordt weergegeven als het aantal beelden is geselecteerd dat in stap 3 is opgegeven.
5. Pas de toename aan voor elk van de afbeeldingen in de overlay.
 - Selecteer beelden met de knoppen **◀▶** en pas de toename aan met de knoppen **△▽**.
 - De toename is instelbaar binnen het bereik 0,1-2,0. Controleer de resultaten op de monitor.
6. Druk op de knop **OK**; een bevestigingsdialogvenster wordt weergegeven.
 - Selecteer **[Ja]** en druk op de knop **OK**.

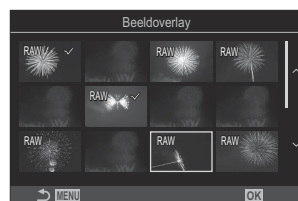

Films bijsnijden (Film bijsnijden)

Snijd geselecteerde beelden uit films. Films kunnen herhaaldelijk worden bijgesneden om bestanden te maken met alleen beelden die u wilt behouden.

 Deze optie is alleen beschikbaar voor films die met de camera zijn opgenomen.

1. Geef een film weer die u wilt bewerken en druk op de knop **OK**.
 - Het menu direct afspelen wordt weergegeven.
2. Selecteer **[Film bewerken]** en druk op de knop **OK**.
3. Gebruik $\Delta \nabla$ om **[Film bijsnijden]** te selecteren en druk op de knop **OK**.
 - U wordt gevraagd te kiezen hoe u de bewerkte film wilt opslaan.
[Nieuw bestand]: sla de bijgesneden film op in een nieuw bestand.
[Overschr.]: overschrijf de bestaande film.
[Nee]: sluit af zonder de film bij te snijden.
 - Als de film is beveiligd, kunt u **[Overschr.]** niet selecteren.
4. Selecteer een optie en druk op de knop **OK**.
 - U komt in een bewerkingsscherm.
5. Snijd de film bij.
 - Gebruik de Δ -knop om het eerste frame over te slaan en de ∇ -knop om het laatste frame over te slaan.
 - Markeer met de \triangleleft -knop of de voorste of achterste regelaar het eerste frame van de beelden die u wilt verwijderen en druk op de **OK**-knop.
 - Markeer met de \triangleright -knop of de voorste of achterste regelaar het laatste frame van de beelden die u wilt verwijderen en druk op de **OK**-knop.
6. Selecteer **[Ja]** en druk op de knop **OK**.
 - De bewerkte film wordt opgeslagen.
 - Om een andere opname te selecteren, markeert u **[Nee]** en drukt u op de **OK**-knop.
 - Als u **[Overschr.]** heeft geselecteerd, wordt u gevraagd of u nog meer opnamen uit de film wilt snijden. Om meer opnamen te snijden, selecteert u **[Doorgaan]** en drukt u op de **OK**-knop.

Foto's uit filmbeeld maken (Foto uit filmbeeld)

Sla een foto van een geselecteerd frame op.

 Deze optie is alleen beschikbaar voor **[4K]**-films die met de camera zijn opgenomen.

- 1.** Geef een film weer die u wilt bewerken en druk op de knop **OK**.
 - Het menu direct afspelen wordt weergegeven.
- 2.** Selecteer **[Film bewerken]** en druk op de knop **OK**.
- 3.** Gebruik $\Delta \nabla$ om **[Foto uit filmbeeld]** te selecteren en druk op de knop **OK**.
- 4.** Gebruik $\triangleleft \triangleright$ om een beeld te selecteren dat moet worden opgeslagen als een foto en druk op de knop **OK**.
 - De camera slaat een foto op van het geselecteerde frame.
 - Gebruik de Δ -knop om terug te gaan en de ∇ -knop om vooruit te gaan. De lengte van het terug- of vooruitspoelen verschilt afhankelijk van de lengte van de film.

De rol bepalen van de knop () tijdens het afspelen (Functie)

Hiermee kunt u de rol bepalen van de knop  () tijdens het afspelen.

Menu

• MENU →  → 2. Bewerkingen →   Functie

  Functie

[]: Maak of pas een 'deelorder' aan en markeer de foto's die naar een smartphone moeten worden geüpload.

[]: Selecteer meerdere foto's.

De rollen van de voorste en achterste regelaars tijdens het afspelen veranderen (▶ Regelaarfunctie)

Kies de rollen die worden uitgevoerd door de voorste en achterste regelaars.

Menu

- MENU → ▶ → 2. Bewerkingen → ▶ Regelaarfunctie

 (Index/Vergroting)	Zoom in of uit of wissel naar de indexweergave tijdens de weergave.
Vor./Volg.	Bekijk de volgende of vorige afbeelding tijdens de weergave.

De zoomverhouding bij afspelen kiezen (-standaardinst.)

Kies de start-zoomverhouding voor afspelen (close-up afspelen).

Menu

- MENU →  → 2. Bewerkingen →   -standaardinst.

Recent	Zoom in op de meest recent geselecteerde zoomverhouding.
Gelijke waarde	De beelden worden weergegeven in een zoomverhouding van 1:1. Er verschijnt een  -pictogram op de monitor.
x2 / x3 / x5 / x7 / x10 / x14	Kies de start-zoomverhouding.

Staande foto's automatisch roteren voor weergave (🔄)

Kies of de foto's die in staande stand zijn genomen, automatisch moeten worden geroteerd voor weergave op de camera.

Menu

• MENU → 🎥 → 3. Weergaven → 🔄

Aan	Foto's worden automatisch geroteerd tijdens de weergave op de camera.
Uit	Foto's worden niet automatisch geroteerd tijdens de weergave op de camera.

De informatie kiezen die tijdens het afspelen wordt weergegeven (Info-instellingen)



Kies de informatie die wordt weergegeven tijdens de weergave. Wanneer u tijdens het afspelen op de **INFO**-knop drukt, wisselt het scherm tussen de geselecteerde weergaven.

Menu

- **MENU** →  → 3. Weergaven →  Info-instellingen

1. Selecteer het weergavetype en zet er een vinkje (✓) naast.

- Selecteer een optie met behulp van Δ ∇ en druk op de **OK**-knop om een vinkje (✓) naast de optie te zetten. Druk nogmaals op de **OK**-knop om het vinkje te verwijderen.

Alleen beeld	Alleen het beeld wordt getoond.
Basis	Minimale informatie wordt getoond. Druk op  om [] en [Licht&schaduw] te verbergen of te tonen.
Algemeen	Volledige informatie inclusief de opname-omstandigheden en het histogram worden getoond (P310).

-  De set die momenteel in gebruik is, kan niet worden uitgeschakeld, maar de items om weer te geven kunnen worden geconfigureerd.

'De informatie kiezen die tijdens vergrote weergave wordt weergegeven (Info-instellingen)

Kies de weergave wanneer u de foto vergroot door op een knop te drukken waaraan  (Vergroting) is toegewezen ([P.351](#)).



- ① Afspeelscherm
- ② Zoomkader
- ③ Weergave-zoom-schuifdisplay



Menu

• MENU →  → 3. Weergaven →   Info-instellingen

1. Selecteer het weergavetype en zet er een vinkje (✓) naast.

- Selecteer een optie met behulp van   en druk op de **OK**-knop om een vinkje (✓) naast de optie te zetten. Druk nogmaals op de **OK**-knop om het vinkje te verwijderen.



Frame vergroten	Geeft het zoomkader weer.
Schuifbalk vergroten	Hiermee kunt u het scherm verschuiven tijdens vergroot afspelen.

 Als u de vinkjes van alle opties verwijdert, kunt u het beeld niet vergroten met behulp van een knop waaraan  (Vergroting) is toegewezen.

De indexweergave configureren (Instellingen)

U kunt het aantal beelden wijzigen dat in de indexweergave wordt weergegeven evenals of u de kalenderweergave wilt gebruiken.

Menu

-  / : MENU →  → 3. Weergaven →  Instellingen





1. Selecteer het weergavetype en zet er een vinkje (✓) naast.
 - Selecteer een optie met behulp van Δ ∇ en druk op de **OK**-knop om een vinkje (✓) naast de optie te zetten. Druk nogmaals op de **OK**-knop om het vinkje te verwijderen.

 4 /  9 /  25 /  100	Kies het aantal beelden dat in de indexweergave moet worden weergegeven.
Kalender	Foto's worden op een kalender weergegeven.















Functies voor het configureren van cameraknoppen

De rollen van knoppen wijzigen (Knopinstellingen)



 : **PASMB**  / **S&Q: PASM**

Knoppen kunnen andere rollen toegewezen krijgen in plaats van hun bestaande functies. De functies die worden toegewezen met behulp van [ Knopfunctie] werken in de-modus . De functies die worden toegewezen met behulp van [ Knopfunctie] werken in de /S&Q-modi.

Aanpasbare bedieningselementen

Pictogram	Knop	Standaardrol	
			
	Fn-knop	 (belichtingscompensatie)	
	REC-knop	 REC (filmopname)	
	monitor/zoeker-knop	 (monitor/zoeker)	[EVF autom. schakelen] door de knop in te drukken en ingedrukt te houden
	CP-knop	Computatieve modi	AEL
	AF-ON-knop	AF-ON	
	Pendelknop	 (AF-doelselectie)	
	Pendelknop  (rechts) ¹	MF schakelen (AF/MF-schakelaar)	

Pictogram	Knop	Standaardrol	
			
	Pendelknop  (omlaag) ¹	WB (witbalans)	
	Fn -knop op de lens	AF Stop (AF stop)	



1 Selecteer **[Directe functie]** voor [] (pendelknop) om  en  op de pendelknop in hun toegewezen rollen te gebruiken.

Superbedieningspaneel

- **OK** →  Knopfunctie /  Knopfunctie

Menu

- **MENU** →  → 1. Bewerkingen → Knopinstellingen →  Knopfunctie
- **MENU** →  → 1. Bewerkingen → Knopinstellingen →  Knopfunctie







1. Selecteer een knop met de knoppen   en druk op de knop **OK**.
2. Selecteer een functie om toe te wijzen met behulp van de knoppen     en druk op de knop **OK**.

Beschikbare rollen

'Alleen Knopfunctie].







'Alleen Knopfunctie].











 De beschikbare opties zijn afhankelijk van de specifieke knop.





Rol	Functie
Aangepaste modus 1-5 (C1-C5)	Roep de instellingen op voor de geselecteerde aangepaste modus. Druk eenmaal op de knop om opgeslagen instellingen op te roepen, een tweede keer om de eerder ingestelde instellingen te herstellen (P85). Het bedieningselement blijft deze functie uitoefenen wanneer een aangepaste modus is geselecteerd met de modusregelaar.
REC (filmopname)	Het bedieningselement functioneert als een knop voor filmopname. Druk om het opnemen te starten of te stoppen.
RAW  (RAW-beeldkwaliteit) (Alleen )	Als u op de knop drukt terwijl [ ] is ingesteld op JPEG, verandert de instelling naar RAW+JPEG. Wanneer het is ingesteld op RAW of RAW+JPEG, verandert de instelling niet. U kunt ook een beeldkwaliteitsinstelling kiezen door de knop ingedrukt te houden en aan een regelaar te draaien.
WB (WB) (witbalans)	[WB] -instellingen aanpassen (P.242). Houd het bedieningselement ingedrukt en draai aan de voorste of achterste regelaar. U kunt ook op de knop drukken om de instellingen te activeren en dan aan de regelaars draaien. Markeer instellingen met behulp van de voorste of achterste regelaar of   .

Rol	Functie
 (One Touch witbalans)	<p>Een waarde meten voor witbalans met één knop (P.245). Om de witbalans tijdens stilstaande fotografie te meten, kadert u een referentieobject (een stuk wit papier of iets dergelijks) in het scherm, houdt u de knop ingedrukt en drukt u op de ontspanknop. Een lijst met one-touch witbalansopties wordt weergegeven, waaruit u de locatie kunt kiezen waar de nieuwe waarde wordt opgeslagen.</p> <p>Om witbalans tijdens filmopname te meten, kader een referentieobject (een stuk wit papier of iets dergelijks) in het scherm en druk op de knop. Een lijst met one-touch witbalansopties wordt weergegeven, waaruit u de locatie kunt kiezen waar de nieuwe waarde wordt opgeslagen.</p>
ISO	<p>[ISO]-instellingen aanpassen (P.171). Houd het bedieningselement ingedrukt en draai aan de voorste of achterste regelaar. U kunt ook op de knop drukken om de instellingen te activeren en dan aan de regelaars draaien. Markeer instellingen met behulp van de voorste of achterste regelaar of < >.</p>







Rol	Functie
Belichtingscompensatie (☒)	<p>Belichtingsinstellingen aanpassen. Houd het bedieningselement ingedrukt en draai aan de voorste of achterste regelaar. U kunt ook op de knop drukken om de instellingen te activeren en dan aan de regelaars draaien. De beschikbare aanpassingen zijn afhankelijk van de opnamemodus:</p> <p>[P]: Gebruik de voorste of achterste regelaar of ◀▶ voor belichtingscompensatie. Gebruik de knoppen Δ ▽ voor een programmaverschuiving.</p> <p>[A]: Gebruik de voorste of achterste regelaar of ◀▶ voor belichtingscompensatie. Gebruik de knoppen Δ ▽ voor het diafragma.</p> <p>[S]: Gebruik de voorste of achterste regelaar of ◀▶ voor belichtingscompensatie. Gebruik de knoppen Δ ▽ voor sluitertijd.</p> <p>[M]: Gebruik de achterste regelaar of Δ ▽ voor sluitertijd. Gebruik de voorste regelaar of de knoppen ◀▶ voor het diafragma.</p> <p>🔗 Voor informatie over het aanpassen van belichtingsinstellingen wanneer [Auto] is geselecteerd voor [ISO] (P.171), raadpleegt u 'Belichtingscompensatie aanpassen' (P.158).</p> <p>[B]: Gebruik de achterste regelaar of Δ ▽ om te wisselen tussen bulb/time- en live composiet-fotografie. Gebruik de voorste regelaar of de knoppen ◀▶ voor het diafragma.</p>
AEL (AE-vergrendeling)	<p>Druk op de knop om de belichting te vergrendelen. Druk nogmaals om deze te ontgrendelen.</p>
Flikkeringsdetectie (Flicker Scan)	<p>Instellingen aanpassen voor [Flikkeringsdetectie] (P.162). Druk het bedieningselement in om [Aan] te selecteren. U kunt de sluitertijd aanpassen voor de beste resultaten terwijl u de kleurenbanden in het display bekijkt. Druk nogmaals op de knop om opname-informatie weer te geven en toegang te krijgen tot andere instellingen. Houd het bedieningselement ingedrukt om [Uit] te selecteren voor [Flikkeringsdetectie].</p>













Rol	Functie
IS-modus (IS)	Schakel [Beeldstabilisatie] aan of uit(P.210). Druk éénmaal om [Uit] te selecteren en nogmaals om beeldstabilisatie in te schakelen. Houd het bedieningselement ingedrukt en draai aan de voorste of achterste regelaar om naar de opties voor [Beeldstabilisatie] te gaan.
Computationele modi (CP) (Alleen )	Wissel rollen van de knop CP (Computationele modi) (P.365). Druk op de knop om de laatste gebruikte computationele modi in te schakelen. Houd de knop ingedrukt en draai aan de voorste of achterste regelaar om de instellingen voor computationele modi te wijzigen of om over te schakelen naar andere computationele modi.
Opname hoge resol. () (Alleen )	Door op de knop te drukken wanneer [Uit] is geselecteerd voor [Opname hoge resol.] , wordt de instelling geselecteerd onder [Opname hoge resol.] . Als een andere optie dan [Uit] wordt geselecteerd, wordt [Uit] geselecteerd door op de knop te drukken. Om een andere optie te kiezen voor [Opname hoge resol.] , houdt u de knop ingedrukt en draait u aan de voorste of achterste regelaar.
Opn. mkn in live ND (ND) (Alleen )	Schakel het live ND-filter in (P.257). Druk éénmaal om [Opn. mkn in live ND] in te schakelen. Druk nogmaals om uit te schakelen. Houd de knop ingedrukt en draai aan de voorste of achterste regelaar om de instellingen voor [ND-nummer] aan te passen.
Opn. mkn in live GND (GND) (Alleen )	Schakel het live GND-filter in (P.261). Druk eenmaal in om [Opn. mkn in live GND] in te schakelen en filterpositie en grensinstellingen aan te passen. Druk nogmaals op de knop om opname-informatie weer te geven en toegang te krijgen tot andere instellingen. Houd de knop ingedrukt en draai aan de voorste of achterste regelaar om [Filtertype] en [GND-nummer] aan te passen. Houd het bedieningselement ingedrukt om [Uit] te selecteren voor [Opn. mkn in live GND] .
Focusstapeling () (Alleen )	Schakel [Focusstapeling] [Aan] of [Uit] . Om een optie te kiezen voor [Focusstapeling] , drukt u de knop in en houdt u deze ingedrukt.

Rol	Functie
HDR (Alleen )	HDR inschakelen (P.269). Druk eenmaal om HDR in te schakelen. Druk nogmaals om uit te schakelen. Houd de knop ingedrukt en draai aan de voorste of achterste regelaar om de instellingen voor [HDR] aan te passen.
Meerv. belichting () (Alleen )	Schakel [Meerv. belichting] [Aan] of [Uit] . Om een optie te kiezen voor [Meerv. belichting] , drukt u de knop in en houdt u deze ingedrukt.
Dig. televoorzetlens (): 2x /  : 1,4x	Draai de digitale televoorzetlens aan of uit (P.275). Druk eenmaal om in te zoemen en druk nogmaals om uit te zoomen. U kunt deze functie aan/uit zetten, zelfs als u een film opneemt. Tijdens filmopname wordt een kader weergegeven dat het gebied aangeeft dat wordt vergroot door de digitale televoorzetlens.
Trapeziumcorrectie () (Alleen )	Druk op de bedieningsknop om de instellingen voor trapeziumcorrectie weer te geven (P.280). Nadat u de instellingen hebt aangepast, drukt u nogmaals op het bedieningselement om te sluiten. Houd het bedieningselement ingedrukt om trapeziumcorrectie te annuleren.
Fisheye-compensatie () (Alleen )	Fisheye-compensatie inschakelen (P.282). Druk éénmaal om fisheye-correctie in te schakelen. Druk nogmaals om uit te schakelen. Houd de knop ingedrukt en draai aan de voorste of achterste regelaar om te kiezen uit [Hoek] -opties 1, 2 en 3.
AE BKT (Alleen )	Door op de knop te drukken wanneer [Uit] is geselecteerd voor [AE BKT] , wordt de instelling geselecteerd onder [AE BKT] . Als een andere optie dan [Uit] wordt geselecteerd, wordt [Uit] geselecteerd door op de knop te drukken. Om een optie te kiezen voor [AE BKT] , houdt u de knop ingedrukt en draait u aan de voorste of achterste regelaar.
WB BKT (Alleen )	Door op de knop te drukken wanneer [Uit] is geselecteerd voor [WB BKT] , wordt de instelling geselecteerd onder [WB BKT] . Als een andere optie dan [Uit] wordt geselecteerd, wordt [Uit] geselecteerd door op de knop te drukken. Om een optie te kiezen voor [WB BKT] , houdt u de knop ingedrukt en draait u aan de voorste of achterste regelaar.









Rol	Functie
FL BKT (Alleen )	Door op de knop te drukken wanneer [Uit] is geselecteerd voor [FL BKT] , wordt de instelling geselecteerd onder [FL BKT] . Als een andere optie dan [Uit] wordt geselecteerd, wordt [Uit] geselecteerd door op de knop te drukken. Om een optie te kiezen voor [FL BKT] , houdt u de knop ingedrukt en draait u aan de voorste of achterste regelaar.
ISO BKT (Alleen )	Door op de knop te drukken wanneer [Uit] is geselecteerd voor [ISO BKT] , wordt de instelling geselecteerd onder [ISO BKT] . Als een andere optie dan [Uit] wordt geselecteerd, wordt [Uit] geselecteerd door op de knop te drukken. Om een optie te kiezen voor [ISO BKT] , houdt u de knop ingedrukt en draait u aan de voorste of achterste regelaar.
ART BKT (Alleen )	Schakel [ART BKT] [Aan] of [Uit] . Om een optie te kiezen voor [ART BKT] , drukt u de knop in en houdt u deze ingedrukt.
Focus BKT (Alleen )	Schakel [Focus BKT] [Aan] of [Uit] . Om een optie te kiezen voor [Focus BKT] , drukt u de knop in en houdt u deze ingedrukt.
AF-ON	De camera stelt scherp met autofocus terwijl de knop wordt ingedrukt (P.120). De camera stopt met scherpstellen wanneer de knop wordt losgelaten.
MF (MF) (AF/MF-schakelaar)	Wisselen tussen AF en MF. Druk eenmaal in om MF te selecteren en nogmaals om terug te keren naar de vorige modus. De scherpstelmodus kan ook worden geselecteerd door de knop ingedrukt te houden en aan de regelaar te draaien.
Voorinstelling MF (PreMF)	Stel [AF-modus] in op [PreMF] (P.103). Druk de knop eenmaal in om voorinstelling MF in te schakelen, en nogmaals om de eerdere scherpstelmodus te herstellen. U kunt de [AF-modus] eventueel ook kiezen door het bedieningselement ingedrukt te houden en een regelaar te draaien.

Rol	Functie
Onderwerpselectie (📷)	<p>Het onderwerp waarop wordt scherpgesteld kan worden vergrendeld (gefixeerd) met de knop. Als er meerdere onderwerpen worden gedetecteerd, kunt u het onderwerp om op scherp te stellen selecteren en vergrendelen door de voorste of achterste regelaar te draaien terwijl u de knop indrukt. Als er ogen worden gedetecteerd terwijl [👁 Mens] is geselecteerd, kunt u selecteren welk oog u wilt scherpstellen en vergrendelen door de voorste of achterste regelaar te draaien terwijl u de knop indrukt.</p> <p>Als het vergrendeld is, kunt u een ander onderwerp selecteren door te drukken op △ ▽ ◀ ▶.</p> <p>Als u nogmaals drukt, wordt de vergrendeling opgeheven. Deze optie kan ook worden gebruikt tijdens filmopname.</p>
Onderwerpdetectie (📷)	<p>Door op de knop te drukken wanneer [Uit] is geselecteerd voor [Onderwerpdetectie], wordt de instelling geselecteerd onder [Onderwerpdetectie]. Als een andere optie dan [Uit] wordt geselecteerd, wordt [Uit] geselecteerd door op de knop te drukken. Om een andere optie te kiezen voor [Onderwerpdetectie], houdt u de knop ingedrukt en draait u aan de voorste of achterste regelaar.</p>
AF-beperker (AFLimit) (Alleen 📷)	<p>Schakel de [AF-beperker] in (P.134). Druk éénmaal om [AF-beperker] in te schakelen. Druk nogmaals om uit te schakelen. Houd de knop ingedrukt en draai aan de voorste of achterste regelaar om te kiezen uit drie opgeslagen instellingen.</p>
AF-gebied select. (📷) (AF-gebied select.)	<p>AF-doelmodus configureren (P.110) en AF-richtpunt (P.109). Druk op de knop om het scherm AF-doelselectie te bekijken. Gebruik de voorste of achterste regelaar om de AF-doelmodus te kiezen en de pendelknop om het AF-doel te positioneren.</p> <p>👉 U kunt kiezen welke knoppen worden gebruikt voor deze bewerking. 📷 'AF-doelselectie (📷) Scherminst. selecteren' (P.145)</p>

Rol	Functie
<p>[::]Home ([::]HP) (AF-home-positie) (Alleen )</p>	<p>Eerder opgeslagen 'startpositie'-instellingen voor [AF-doelmodus] en [AF-richtpunt] oproepen. Homepositie-instellingen worden opgeslagen met [ [::] Voorinstelling] (P.143).</p> <p> U kunt afzonderlijke homeposities opslaan voor de liggende en staande oriëntatie.  'AF-doelselectie afstemmen op de camera-oriëntatie ( Oriëntatie verb. met [::])' (P.141)</p>
<p>Pieken (Peak)</p>	<p>Schakel focus pieken aan of uit (P.151). Druk het bedieningselement éénmaal in om pieken aan te zetten en nogmaals om pieken uit te zetten. Wanneer pieken aan staat, kunt u de piekopties (kleur, hoeveelheid) weergeven door op de INFO-knop te drukken.</p>
<p>Vergrendel. focusring ()</p>	<p>Druk eenmaal op de knop om de scherpstelring van de lens uit te schakelen en nogmaals om in te schakelen. Deze optie wordt beschikbaar als [S-AF MF], [C-AF MF], [MF], [C-AF+TR MF], [Pre MF] of [ AF MF] wordt geselecteerd voor [AF-modus]. Het gedeelte MF van de AF-modusindicator wordt grijs weergegeven als de ring is uitgeschakeld.</p> <p>In het geval van lenzen die zijn uitgerust met een MF- (handmatige focus)-koppeling, heeft het indrukken van de knop geen effect wanneer de scherpstelring in de MF-positie staat (dichter bij de camerabehuizing).</p> <p>De scherpstelringvergrendeling eindigt wanneer u een bewerking uitvoert, zoals het uitschakelen van de camera of het bevestigen van een andere lens.</p>
<p>Vergroting ()</p>	<p>Druk het bedieningselement éénmaal in om het zoomkader weer te geven en nogmaals om in te zoomen (P.115). Druk voor de derde keer op het bedieningselement om zoom te sluiten. Houd het bedieningselement ingedrukt om het zoomkader te verbergen. Gebruik aanraakbediening of     om het zoomkader te positioneren.</p>
<p>Voorbeeld () (Alleen )</p>	<p>Het diafragma verlagen naar de geselecteerde waarde. Hiermee kunt u een voorvertoning van de scherptediepte bekijken. Het diafragma verlaagt naar de huidige geselecteerde waarde wanneer de knop wordt ingedrukt. Voorbeeldopties kunnen worden geselecteerd met [ Vergr.] (P.379).</p>

Rol	Functie
LV-modus (S-OVF) (Alleen )	Wisselt  LV-modus (P.381) tussen [Standaard] en [S-OVF] .
Nachtzicht (Night LV) (Alleen )	Door op de knop te drukken wanneer [Uit] is geselecteerd voor  Nachtzicht (P.382), wordt [Aan] geselecteerd. Als [Aan] is geselecteerd, wordt [Uit] geselecteerd door op te knop te drukken.
 Niv. weerg. ()	De digitale niveaumeter weergeven. De weergave van de belichtingsbalk in de zoeker werkt als een niveaumeter. Druk nogmaals om te sluiten. Dit onderdeel wordt actief als u [ Stijl 1] of [ Stijl 2] hebt geselecteerd voor [Stijl voor zoeker] (P.387).
 Weergaveselectie () (weergaveselectie)	Wisselen tussen fotografie met de zoeker en live view. Als [Uit] is geselecteerd voor [EVF autom. schakelen] (P.421), wisselt de weergave tussen de zoeker en de monitor. Houd het bedieningselement ingedrukt om de opties voor [EVF autom. schakelen] weer te geven.
Instellingen lensinfo () Exif Lens)	Eerder opgeslagen lensgegevens oproepen (P.413). Roep opgeslagen gegevens voor de huidige lens op, nadat u lenzen hebt gewisseld.
Multifunctie (Multi Fn) (Multifunctie)	Configureer de knop voor gebruik als een multifunctionele knop (P.364). Houd het bedieningselement ingedrukt en draai aan de voorste of achterste regelaar om de uit te voeren functie te kiezen. De geselecteerde functie kan worden uitgevoerd door het bedieningselement in te drukken.
Testopname () Test (Alleen )	Een testopname maken. U kunt de effecten van de geselecteerde instellingen bekijken in een foto. Als u het bedieningselement ingedrukt houdt terwijl u op de ontspanknop drukt, kunt u de resultaten bekijken maar wordt de foto niet opgeslagen op de geheugenkaart.

Rol	Functie
Directe functie (☒/!::!)/↗/↘	<p>Rollen toewijzen aan knoppen op de pendelknop (△ ▽ ◀ ▶). De volgende rollen kunnen worden toegewezen:</p> <p>◀-knop: [☒] (AF-doelselectie)</p> <p>△-knop: ☒ (belichtingscompensatie)</p> <p>▶-knop: MF schakelen (AF/MF-schakelaar)</p> <p>▽-knop: WB (witbalans)</p> <ul style="list-style-type: none"> • Aan de ▶- en ▽-knoppen kunnen andere functies worden toegewezen.
Flitsmodus (⚡) (Alleen 📷)	<p>Flitsinstellingen aanpassen (P.184). Druk éénmaal om de flitsopties weer te geven en nogmaals om de gemarkeerde optie te selecteren en te sluiten. Markeer instellingen met behulp van de voorste of achterste regelaar of ◀ ▶.</p> <p>⚠ Deze functie kan alleen worden toegewezen aan de ▶- en ▽-knoppen. U moet eerst [⚡] instellen op [Directe functie].</p>
 (sequentiële opnamen/ zelfontspanner) (Alleen 📷)	<p>Kies een aandrijving (sequentiële opnamen/opnamen met zelfontspanner) (P.195). Druk op de knop om aandrijvingsmodusopties weer te geven en kies een modus met behulp van de voorste of achterste regelaar of met de knoppen ◀ ▶.</p> <p>⚠ Deze functie kan alleen worden toegewezen aan de ▶- en ▽-knoppen. U moet eerst [⚡] instellen op [Directe functie].</p>
Elektr. zoom (W↔T)	<p>Powerzoomlenzen in- of uitzoomen. Nadat u op het bedieningselement hebt gedrukt, kunt u de pendelknop gebruiken om in of uit te zoomen. Gebruik △ of ▶ om in te zoomen en ▽ of ◀ om uit te zoomen.</p> <p>⚠ Deze functie kan alleen worden toegewezen aan de ▶- en ▽-knoppen. U moet eerst [⚡] instellen op [Directe functie].</p>
Vegr. (📷) (vergrendeling aanraakbediening)	<p>Aanraakbedieningen vergrendelen. Houd de knop éénmaal ingedrukt om de aanraakbedieningen te vergrendelen en druk nogmaals om de vergrendeling ongedaan te maken.</p> <p>⚠ Deze functie kan alleen worden toegewezen aan de ▶- en ▽-knoppen. U moet eerst [⚡] instellen op [Directe functie].</p>

Rol	Functie
AF stop (AF Stop)	Autofocus opschorten. Scherpstellen vergrendelt en autofocus wordt opgeschort wanneer het bedieningselement wordt ingedrukt. Is alleen van toepassing op de lensknop L-Fn .
WB AUTO Vergr. (Lock WB AUTO) (Alleen )	Wanneer u een film opneemt in de modi  /S&Q met de witbalans ingesteld op [WB Auto] , wordt de witbalans vergrendeld als u op de knop drukt. Als u nogmaals drukt, wordt de vergrendeling opgeheven.
 Weergavehulp (BT.709) (Alleen )	Schakel [ Weergavehulp] [Aan] of [Uit] . Instellingen kunnen ook worden gewijzigd tijdens het opnemen van films.
Zebra Zebra (Alleen )	Schakel [Zebra] [Aan] of [Uit] . Instellingen kunnen ook worden gewijzigd tijdens het opnemen van films.
C-AF bij  (C-AF) (Alleen )	Wissel [ C-AF bij ] (P.127) [Ja] of [Nee] . Instellingen kunnen ook worden gewijzigd tijdens het opnemen van films.
Uit	Het bedieningselement wordt niet gebruikt.

Opties voor multifunctie gebruiken (Multifunctie)

Wijs meerdere rollen toe aan een enkele knop.

🕒 Om de multifunctie te gebruiken, moet u eerst **[Multifunctie]** toewijzen aan een cameraknop.

👉 'Aanpasbare bedieningselementen' (P.351)

Een functie kiezen

1. Houd de knop ingedrukt waaraan **[Multifunctie]** is toegewezen en draai aan de voorste of achterste regelaar.



- Draai aan de regelaar totdat de gewenste functie is gemarkeerd. Laat de regelaar los om de gemarkeerde functie te selecteren.

2. Druk de knop in waaraan **[Multifunctie]** is toegewezen.

3. Pas de instellingen aan.

De **[Multifunctie]**-knop kan worden gebruikt voor:

	Lichte/schaduwdelen	Wijzig de instelling met behulp van de voorste en achterste regelaars. Druk op de INFO -knop om het gebied (licht, schaduw, middentoon) te wijzigen dat moet worden geconfigureerd.
ISO	ISO	Wijzig de instelling met behulp van de voorste en achterste regelaars.
WB	WB	
	Vergroting	Er wordt een zoomkader weergegeven.
	Beeldverhouding	Wijzig de instelling met behulp van de voorste en achterste regelaars.

S-OVF	 LV-modus	De instelling wisselt met elke druk op de knop tussen [Standaard] en [S-OVF] .
Peak	Pieken	Zet aan en uit met elke druk op de knop.



 U kunt de opties kiezen die worden weergegeven.  **[Multifunction-instellingen]** (P.400)

 **[Lichte/schaduw delen]** kan ook worden geconfigureerd door de volgende bewerkingen.

- Tijdens opnamen drukt u op de **Fn**-knop (Belichtingscompensatie) en vervolgens op de **INFO**-knop.
- Na indrukken van **OK** op het opnamescherm selecteert u **[Belichtingscompensatie/☑]** op het superbedieningspaneel (P.97) en drukt op **OK**.

De CP-knop gebruiken (Computationele modi)

Druk op de knop om de laatste gebruikte computationele modi in te schakelen. Houd de knop ingedrukt en draai aan de voorste of achterste regelaar om de instellingen voor computationele modi te wijzigen of om over te schakelen naar andere computationele modi.

 Als de **CP**-knop is toegewezen aan een andere rol, moet u **[Computationele modi]** toewijzen aan een knop met behulp van **[Knopfunctie]**.  'Aanpasbare bedieningselementen' (P.351)

Computationele modi/Instellingen wisselen

1. Druk op de **CP**-knop en draai aan de voorste regelaar of achterste regelaar.

- Draai aan de regelaar totdat de gewenste Computationele modus/Instelling is gemarkeerd. Selecteren de gemarkeerde functie en laat de knop los.
- Wanneer **[Opn. mkn in live GND]** is geselecteerd na het loslaten van de knop, kunt u het **[Filtertype]** selecteren door de voorste regelaar te draaien. Druk nogmaals op de knop om de filterpositie en grensinstellingen aan te passen.
- Selecteer **[Uit]** om de Computationele modi af te sluiten en terug te keren naar normale opnames.





2. U kunt fotograferen met de geselecteerde Computationele modus en instelling.

Computationele modi in- of uitschakelen

Hieronder worden de bewerkingen weergegeven wanneer de **CP**-knop wordt ingedrukt. De laatst gebruikte Computationele modus wordt opgeroepen.

	Opname hoge resol.	Zet aan en uit met elke druk op de knop.
ND2– ND64	Opn. mkn in live ND	Zet aan en uit met elke druk op de knop.
GND2– GND8	Opn. mkn in live GND	Elke keer dat u op de knop drukt, schakelt het beeld tussen het scherm voor het aanpassen van de filterpositie en grensinstellingen en het oorspronkelijke opnamescherm. Houd de knop ingedrukt om [Uit] te selecteren voor [Opn. mkn in live GND] .
	Focusstapeling	Zet aan en uit met elke druk op de knop. Om een optie te kiezen voor [Focusstapeling] , drukt u de knop in en houdt u deze ingedrukt.
HDR1/ HDR2	HDR	Zet aan en uit met elke druk op de knop.
	Meerv. belichting	Zet aan en uit met elke druk op de knop. Om een optie te kiezen voor [Meerv. belichting] , drukt u de knop in en houdt u deze ingedrukt.

 U kunt de opties kiezen die worden weergegeven.  [De beschikbare instellingen kiezen via de CP-knop \(Instellingen !\[\]\(c9a5cd0ae2be6c3d63effa266a341339_img.jpg\)-knop\)](#) (P.399)

Een film opnemen door op de ontspanknop te drukken (📷 Sluiterfunctie)

: **PASMB** /S&Q: **PASM**

Configureer de ontspanknop als  (filmopname)-knop.

Menu

• MENU →  → 1. bewerkingen → Knopinstellingen →  Sluiterfunctie

Uit

De ontspanknop kan niet worden gebruikt om films op te nemen.

 **REC**

Druk de ontspanknop volledig in om de filmopname te starten of te stoppen.

Rollen toewijzen aan de voorste en achterste regelaars (Functie regelaar / Functie regelaar)





 : **PASMB**  / **S&Q: PASM**

Kies de rollen die worden uitgevoerd door de voorste en achterste regelaars.

Menu

- **MENU** →  → 1. Bewerkingen → Regelaarinstellingen →  Functie regelaar
- **MENU** →  → 1. Bewerkingen → Regelaarinstellingen →  Functie regelaar

1. Selecteer een optie en druk op de knop **OK**.

- Kies een regelaar met de knoppen   en gebruik de knoppen   om een rol te kiezen.
- Druk op de **INFO**-knop om te wisselen tussen de posities van de schakelaars.
- Druk op de **OK**-knop wanneer de instellingen zijn afgerond.

ⓘ Wanneer [ **Fn-schakelaarfunctie**] / [ **Fn-schakelaarfunctie**] is ingesteld op een andere instelling dan [**mode1**], worden de functies die zijn toegewezen aan schakelaar 1 ingeschakeld, zelfs als de schakelaar zich in positie 2 bevindt.

De functies die kunnen worden toegewezen in [ **Regelaarfunctie**] staan hieronder vermeld.

Rol	Functie	Opnamemodus				
		P	A	S	M	B
Programmaverschuiving (Ps)	Programmaverschuiving configureren (P61).	✓	—	—	—	—
Sluiterijd (Shutter)	Kies de sluitertijd.	—	—	✓	✓	✓ ¹
Diafragma waarde (FNo)	Pas het diafragma aan.	—	✓	—	✓	✓

Rol	Functie	Opnamemodus				
		P	A	S	M	B
Belichtingscompensatie (☒)	Pas de belichtingscompensatie aan.	✓	✓	✓	✓	✓
Flitsbelichtingscomp. (☒)	Pas de flitsbelichtingscompensatie aan.	✓	✓	✓	✓	✓
ISO	Pas de ISO-gevoeligheid aan.	✓	✓	✓	✓	✓
WB (WB)	Pas de witbalans aan.	✓	✓	✓	✓	✓
CWB Kelvin (CWB Kelvin)	Kies een kleurtemperatuur wanneer CWB (Aangepaste WB) is geselecteerd voor witbalans.	✓	✓	✓	✓	✓
Uit	Geen.	✓	✓	✓	✓	✓

1 Schakel tussen Bulb, Time en Live Comp.

De functies die kunnen worden toegewezen in **[☒ Regelaarfunctie]** staan hieronder vermeld.

Rol	Functie	Opnamemodus			
		P	A	S	M
Sluittijd (Shutter)	Kies de sluitertijd.	—	—	✓	✓
Diafragmawaarde (FNo)	Pas het diafragma aan.	—	✓	—	✓
Belichtingscompensatie (☒)	Pas de belichtingscompensatie aan.	✓	✓	✓	✓
ISO	Pas de ISO-gevoeligheid aan.	✓	✓	✓	✓
WB (WB)	Pas de witbalans aan.	✓	✓	✓	✓
CWB Kelvin (CWB Kelvin)	Kies een kleurtemperatuur wanneer CWB (Aangepaste WB) is geselecteerd voor witbalans.	✓	✓	✓	✓

Rol	Functie	Opnamemodus			
		P	A	S	M
Geluidsopnameniveau (🎤 Vol)	Pas het opnamevolume aan.	✓	✓	✓	✓
Volume hoofdtelefoon (🎧 Vol)	Pas het volume van de hoofdtelefoon aan.	✓	✓	✓	✓
Uit	Geen.	✓	✓	✓	✓

De richting van de regelaar wijzigen (Richting regelaar)

: **PASMB** /S&Q: **PASM**

Kies de richting waarin de draaiknoppen worden gedraaid om de belichting in te stellen.

Menu

• **MENU** →  → 1. **Bewerkingen** → **Regelaarinstellingen** → **Richting regelaar**

Belichting	Kies de richting waarin de regelaars worden gedraaid om de sluitertijd en het diafragma in te stellen in de modi A , S , M en B .
Ps	Kies de richting waarin de regelaars worden gedraaid voor verschuiving van het programma (modus P).



De Fn-schakelaar aanpassen (Fn-schakelaarinstellingen)

: **PASMB** /S&Q: **PASM**

Menu

- MENU →  → 1. Bewerkingen → Fn-schakelaarinstellingen

Configuratie van de Fn-schakelaar

 Fn-schakelaarfunctie	<p>Kies de rol die de Fn-schakelaar heeft in fotografiemodi.</p> <p>De Fn-schakelaar kan worden gebruikt om de rollen van de voorste en achterste regelaars te kiezen of om de scherpstelinstellingen op te roepen. De schakelaar kan ook worden gebruikt om de filmmodus te selecteren.</p>
 Fn-schakelaarfunctie	<p>Kies de rol voor de Fn-schakelaar in de filmmodus.</p> <p>De Fn-schakelaar kan worden gebruikt om de rollen van de voorste en achterste regelaars te kiezen of om de scherpstelinstellingen op te roepen.</p>
Fn-schakelr/Aan/uit-schak.	<p>De Fn-schakelaar kan als aan/uit-schakelaar worden gebruikt.</p> <p>Gebruik deze functie als u de camera wilt in- of uitschakelen met uw rechterhand tijdens het opnemen.</p>

[Fn-schakelaarfunctie] configureren

1. Selecteer [Fn-schakelaarfunctie] op het [Fn-schakelaarinstellingen]-scherm en druk op de **OK**-knop.

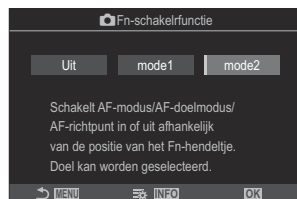

Fn-schakelaarfunctiescherm

Uit	Het veranderen van de positie van de F n-schakelaar heeft geen effect.
mode1	Wissel de functies van de voorste en achterste regelaar door de positie van de F n-schakelaar te wijzigen. De functies voor Positie 1 en 2 zijn overeenkomstig met de instelling die u hebt geselecteerd voor [Functie regelaar] (P.368).
mode2	Wissel tussen twee groepen instellingen die eerder waren geselecteerd voor [AF-modus], [AF-doelmodus] en [AF-richtpunt]. Druk op de INFO -knop en zet een vinkje (✓) naast de instelling die u wilt oproepen met de F n-schakelaar. Druk nogmaals op de OK -knop om het vinkje te verwijderen. [AF-modus] : S-AF, C-AF, enz. [AF-doelmodus] : [•]Single, []All, enz. [AF-richtpunt] : AF-doelpositie

- ⓘ Deze functie kan in de volgende gevallen niet worden gebruikt.
- [**F**n-schakelr/Aan/uit-schak.] (P.376) is ingesteld op [**ON/OFF**] of [**OFF/ON**].

[Fn-schakelaarfunctie] configureren

1. Selecteer [Fn-schakelaarfunctie] op het [Fn-schakelaarinstellingen]-scherm en druk op de **OK**-knop.

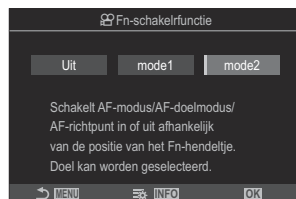

Fn-schakelaarfunctiescherm

Uit	Het veranderen van de positie van de F n-schakelaar heeft geen effect.
mode1	Wissel de functies van de voorste en achterste regelaar door de positie van de F n-schakelaar te wijzigen. De functies voor Positie 1 en 2 zijn overeenkomstig met de instelling die u hebt geselecteerd voor [Fn Functie regelaar] (P.368).
mode2	Wissel tussen twee groepen instellingen die eerder waren geselecteerd voor [A F-modus], [A F-doelmodus] en [A F-richtpunt]. Druk op de INFO -knop en zet een vinkje (✓) naast de instelling die u wilt oproepen met de F n-schakelaar. Druk nogmaals op de OK -knop om het vinkje te verwijderen. [A F-modus]: S-AF, C-AF, enz. [A F-doelmodus]: [Fn] Small, [Fn] All, enz. [A F-richtpunt]: AF-doelpositie

- ⓘ Deze functie kan in de volgende gevallen niet worden gebruikt.
- [**F**n-schakelr/Aan/uit-schak.] (P.376) is ingesteld op [**O**N/**O**FF] of [**O**FF/**O**N].

[mode2] van [📷 Fn-schakelaarfunctie] gebruiken / [📷 Fn-schakelaarfunctie]

Wanneer [mode2] is geselecteerd voor [📷 Fn-schakelaarfunctie] / [📷 Fn-schakelaarfunctie], slaat de camera aparte scherpstelinstellingen op voor positie 1 en 2.

1. Draai de **Fn**-schakelaar naar positie 1 en stel de AF-instellingen in.

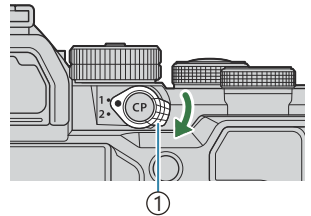

① Fn-schakelaar

- De camera kan de instellingen opslaan die zijn aangevinkt (✓) in:

[**AF-modus**]: S-AF, C-AF, enz.

[**AF-doelmodus**]: [•]Single, [📷]All, enz.

[**AF-richtpunt**]: AF-doelpositie

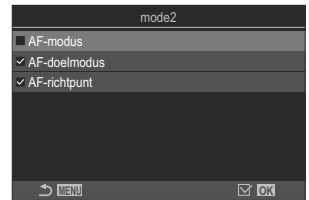

2. Draai de **Fn**-schakelaar naar positie 2 en stel de AF-instellingen in.

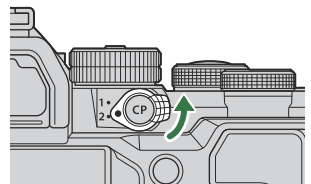

3. Draai de schakelaar naar de gewenste positie om de opgeslagen instellingen op te roepen.

[Fn-schakelr/Aan/uit-schak.] configureren

1. Selecteer **[Fn-schakelr/Aan/uit-schak.]** op het **[Fn-schakelaarinstellingen]**-scherm en druk op de **OK**-knop.

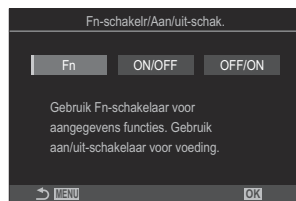

Fn	De schakelaarfuncties afhankelijk van de opties die zijn geselecteerd voor [📷 Fn-schakelaarfunctie] en [🔌 Fn-schakelaarfunctie] (P.375).
ON/OFF	De schakelaar functioneert als ON/OFF -schakelaar. Positie 1 is aan en Positie 2 is uit.
OFF/ON	De schakelaar functioneert als ON/OFF -schakelaar. Positie 1 is uit en Positie 2 is aan.

- ⓘ De **ON/OFF**-schakelaar kan niet worden gebruikt om de camera uit te schakelen als **[ON/OFF]** of **[OFF/ON]** is geselecteerd. **[📷 Fn-schakelaarfunctie]** en **[🔌 Fn-schakelaarfunctie]** zijn beide niet beschikbaar.

Powerzoomlenzen (Elektronische zoominstell.)



: **PASMB** /S&Q: **PASM**

Kies de zoomsnelheid voor power zoom-lenzen als aan de zoomring wordt gedraaid. Pas de zoomsnelheid aan als deze te hoog is om uw onderwerp te kaderen.

Menu

- MENU →  → 1. Bewerkingen → Elektronische zoominstell.

 Elek. zoomsn.	<p>Stelt de zoomsnelheid in voor de -modus.</p> <p>[Laag]: Langzaam zoomen. Een goede keuze als exacte aanpassingen nodig zijn.</p> <p>[Normaal]: Normale zoomsnelheid.</p> <p>[Hoog]: Snel zoomen.</p>
 Elek. zoomsn.	<p>Stelt de zoomsnelheid in voor de /S&Q-modi.</p> <p>[Laag]: Langzaam zoomen. Een goede keuze als exacte aanpassingen nodig zijn.</p> <p>[Normaal]: Normale zoomsnelheid.</p> <p>[Hoog]: Snel zoomen.</p>

ⓘ Ondanks dat dezelfde opties worden weergegeven voor de fotomodus (-modus) en de filmmodus (/S&Q-modi), zijn de daadwerkelijke zoomsnelheden verschillend.

Kiezen wat er gebeurt wanneer de ontspanknop wordt ingedrukt tijdens Live View zoom (LV Close-up modus)

 : **PASMB**  /S&Q: **PASM**

Kies weergaveopties voor gebruik met focuszoom.

Menu

• MENU →  → 2. Bewerkingen → LV Close-up modus

 Voor informatie over zoomopties in Live View raadpleegt u de uitleg over 'Zoomframe AF/Zoom AF (Super Spot AF)' (P.115).

LV Close-up modus

Kies wat er gebeurt wanneer de ontspanknop half wordt ingedrukt tijdens focuszoom.

[mode1]: focuszoom beëindigt. U kunt de compositie bekijken nadat u hebt scherpgesteld met focuszoom.



[mode2]: focuszoom blijft aan terwijl de camera scherpstelt. Stel de opname samen voordat u scherpstelt, zoom in voor nauwkeurige scherpstelling en neem een foto zonder dat het zoomen beëindigt.

Het gedrag kiezen van de knop die wordt gebruikt voor voorbeeldweergave van scherptediepte (Vergr.)

 : PASMB  /S&Q: PASM

Kies het gedrag van de bediening die wordt gebruikt voor een voorbeeldweergave van de scherptediepte.

Menu

• MENU →  → 2. Bewerkingen →  Vergr.

 Voordat u Super Spot AF kunt gebruiken, moet u [[Knopinstellingen](#)] (P.351) gebruiken om [[Voorbeeld](#)] toe te wijzen aan een camerabedieningselement.

 Vergr.

Kies het gedrag van de bediening die wordt gebruikt voor een voorbeeldweergave van de scherptediepte.

[Uit]: Het diafragma stapt omlaag terwijl u de bediening ingedrukt houdt.

[Aan]: Het diafragma stapt omlaag terwijl u de bediening ingedrukt houdt; als de voorbeeldweergave scherptediepte wilt beëindigen, drukt u nogmaals op de bediening.

Opties voor het vasthouden van knoppen (Tijd indr.-en-vasth.)

: **PASMB** /S&Q: **PASM**

Kies hoe lang knoppen moeten worden ingedrukt om resets en andere vergelijkbare functies uit te voeren voor verschillende functies. Voor meer gebruiksgemak kunt u de vasthoudtijden afzonderlijk instellen voor de verschillende functies.

















Menu

• MENU →  → 2. Bewerkingen → Tijd indr.-en-vasth.

Stel de tijd voor vasthouden van de knop in voor elke functie.

[0.5 sec]-[3.0 sec]

De functies waarmee u de tijd voor indrukken en vasthouden van de knop kunt instellen zijn hieronder aangegeven:

- LV beëindigen 
- LV  -frame resetten
-  resetten
-  resetten
-  resetten
-  resetten
-  resetten
-  resetten
-  resetten
-  resetten
-  resetten
-  resetten
- EVF autom. sch. opr.
-  beëindigen
-  resetten
-  -vergr. schakelen
- Flicker Scan beëindigen
- WB BKT-instelling opr.
- ART BKT-instelling opr.
- Focus BKT-instelling opr.
-  -instelling oproepen
- GND beëindigen
- GND resetten
-  -instelling oproepen

Functies om de live view-weergave aan te passen

Het uiterlijk van het display wijzigen (📷 LV-modus)

📷: **PASMB** 📷/S&Q: **PASMB**

Verhoog het dynamische bereik van het zoekerdisplay, waardoor de hoeveelheid zichtbare details in de lichte gedeelten en in de schaduwen toeneemt zoals bij optische zoekers. Het onderwerp is makkelijk te zien, zelfs in situaties met licht vanaf de achtergrond. Deze instelling is van invloed op de zoeker, de monitor en de HDMI-uitvoer.

Menu

- MENU → ⚙️ → 3. Live View → 📷 LV-modus

Standaard	De effecten van de belichting, kleur en andere opname-instellingen zijn zichtbaar in het zoekerdisplay.
S-OVF	De effecten van de belichting, witbalans, creatieve filters en andere opname-instellingen zijn niet zichtbaar in het display.

- 'S-OVF' verschijnt op het scherm wanneer **[S-OVF]** is geselecteerd.

Het scherm beter zichtbaar maken op donkere plaatsen (📷Nachtzicht)

📷: PASMB 👤/S&Q: PASM

Verhoog de helderheid van het display om het eenvoudiger zichtbaar te maken op donkere plaatsen.

Menu

- MENU → ⚙️ → 3. Live View → 📷Nachtzicht

Uit	Normaal display.
Aan	De helderheid is aangepast voor kijkgemak. De helderheid en kleuren van de voorbeeldweergave verschilt van de helderheid van de uiteindelijke foto.

- 'Night LV' verschijnt op het scherm wanneer **[Aan]** is geselecteerd.

🔔 **[Framesnelheid]** wordt ingesteld op **[Normaal]** wanneer **[Aan]** is geselecteerd.

Weergavesnelheid zoeker (Framesnelheid)



Kies een verversingssnelheid voor de zoeker.

Menu

- MENU → ⚙️ → 3. Live View → Framesnelheid

Normaal	De standaard framesnelheid. Dit is de voorkeurskeuze voor de meeste situaties.
Hoog	Maak de beweging van snel bewegende onderwerpen vloeiend. U kunt snel bewegende onderwerpen makkelijker volgen. Deze instelling gaat automatisch terug naar [Normaal] als de binnentemperatuur van de camera tijdens het opnemen te hoog oploopt.

Voorbeeld van creatieve filter (Art LV-modus)

 : **PASMB**  / S&Q : **PASM**

U kunt in de monitor of in de zoeker een voorbeeld bekijken van de effecten van creatieve filters tijdens opnamen. Sommige filters kunnen de beweging van het onderwerp schokkerig maken, maar dit effect kunt u minimaliseren zodat de foto niet wordt beïnvloed.

Menu

- **MENU** ➔  ➔ 3. Live View ➔ Art LV-modus

mode1	U kunt een voorbeeld bekijken van de effecten van creatieve filters tijdens opnamen.
mode2	Terwijl u de ontspanknop half indrukt, geeft de camera prioriteit aan het handhaven van de displaysnelheid en vermindert de camera de effecten van creatieve filters op de voorbeeldweergave. De beweging is vloeiend.

Flikkering verminderen in Live View (Anti-flikker LV)

 : **PASMB**  / **S&Q: PASM**

Beperk de flikkering onder fluorescerende verlichting en dergelijke. Kies deze optie als het display moeilijk is af te lezen als gevolg van flikkering.

Menu

• MENU → ⚙️ → 3. Live View → Anti-flikker LV

Auto	De camera detecteert flikkering en vermindert deze.
50Hz	Verminder de flikkering onder werkplek- of buitenverlichting op een wisselspanningsvoeding met een frequentie van 50 Hz.
60Hz	Verminder de flikkering onder werkplek- of buitenverlichting op een wisselspanningsvoeding met een frequentie van 60 Hz.
Uit	Flikkervermindering uit.  Deze optie is niet beschikbaar als [Aan] is geselecteerd voor [Anti-flikkermodus] (P.209).

Selfie-hulp (Selfie-hulp)

 : **PASMB**  / **S&Q: PASM**

Kies welk display wordt gebruikt als de monitor wordt geïnverteerd voor zelfportretten.

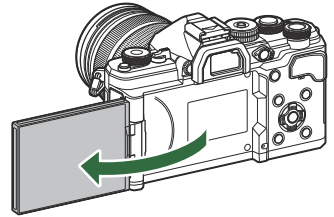

Menu

- **MENU** ➔  ➔ 3. Live View ➔ Selfie-hulp

Uit	Het display wijzigt niet als de monitor wordt geïnverteerd.
Aan	Als u de monitor inverteert voor zelfportretten, toont deze een spiegelbeeld van het beeld door de lens.

Functies voor het configureren van informatieweergave

De weergavestijl van de zoeker selecteren (Stijl voor zoeker)

 : **PASMB**  /S&Q: **PASM**

Menu

- MENU → ⚙ → 4. Informatie → Stijl voor zoeker

<p> Stijl 1/  Stijl 2</p>	<p>Vergelijkbaar met zoekerdisplays voor filmcamera's.</p>	 <p>A black and white viewfinder display showing a person holding a dog. The display includes technical information at the bottom: 'P', '250', 'f5.6', '0.0', '200', 'WB AUTO', and '1023'.</p>
<p> Stijl 3</p>	<p>Hetzelfde als de monitordisplays.</p>	 <p>A black and white viewfinder display showing a person holding a dog. The display includes technical information at the bottom: 'P', '250', 'f5.6', '0.0', '200', and '1023'. The layout of the information is different from Stijl 1/2.</p>

Zoekerweergave tijdens het maken van foto's met de zoeker (Stijl 1/Stijl 2)

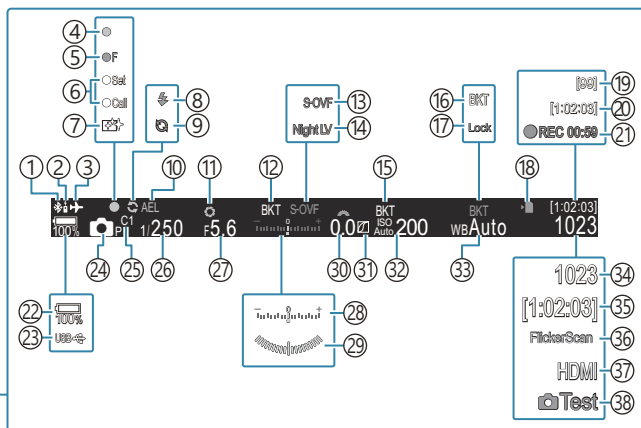

- ① Actieve **Bluetooth**[®]-verbinding (P.447, P.465)
- ② Afstandsbediening (P.465)
- ③ Vliegtuigmodus (P.442)
- ④ AF-bevestigingsmarkering (P.53)
- ⑤ SH2 Diafragmawaarschuwing (P.195)
- ⑥ SET/CALL-functie (P.478)
- ⑦ Stofvermindering (P.491)
- ⑧ Flitser (knippert: wordt opgeladen, brandt continu: opladen voltooid) (P.180)
- ⑨ Pro Capture actief (P.206)
- ⑩ AE-lock (P.165)
- ⑪ Voorbeeld (P.379)
- ⑫ AE BKT (P.287)
- ⑬ LV-instellingen (indien ingesteld op [S-OVF]) (P.381)
- ⑭ Nachtvisie (P.382)
- ⑮ ISO BKT (P.291)
- ⑯ WB BKT (P.289)
- ⑰ WB Auto-vergrendeling (P.247)
- ⑱ Kaartschrijfindicator (P.29, P.34)
- ⑲ Maximaal aantal aaneengesloten opnames (P.198)
- ⑳ Beschikbare opnametijd (P.554)
- ㉑ Opnametijd (weergegeven tijdens opname) (P.78)
- ㉒ Batterijniveau (P.38)
- ㉓ USB PD (P.463)
- ㉔ Opnamemodus (P.59)
- ㉕ Aangepaste modus (P.83)
- ㉖ Sluistertijd (P.59, P.65)
- ㉗ Diafragma waarde (P.59, P.62)
- ㉘ Belichtingscompensatie (P.157)
- ㉙ Niveaumeter¹ (P.394)
- ㉚ Belichtingscompensatiewaarde (P.157)
- ㉛ Lichte/schaduwdelen (P.364)
- ㉜ ISO-gevoeligheid (P.171)
- ㉝ Witbalans (P.242)
- ㉞ Aantal foto's dat kan worden opgeslagen (P.550)
- ㉟ Beschikbare opnametijd (P.554)
- ㊱ Flikkeringdetectie (P.162)
- ㊲ HDMI-uitvoer (P.303)
- ㊳ Testopname (P.353)

1 Weergegeven wanneer de ontspanknop half wordt ingedrukt. **Waterpas** (P.394)

Opname-indicatoren (📷-instellingen / 👤-instellingen)

📷: PASMB 👤/S&Q: PASM

Kies de indicatoren die in het live view-display worden vermeld.

U kunt de opname-instellingsindicatoren weergeven of verbergen. Gebruik deze optie om de pictogrammen te kiezen die in het scherm verschijnen.

U kunt drie sets scherminstellingen configureren voor 📷-modus en twee sets voor 👤/S&Q-modi.

Menu

- MENU → ⚙️ → 4. Informatie → 📷-instellingen
- MENU → ⚙️ → 4. Informatie → 👤-instellingen

📷-instellingen configureren

1. Selecteer een indicator die u wilt weergeven wanneer u op de **INFO**-knop drukt en zet er een vinkje (✓) naast.

- Selecteer een optie met behulp van $\Delta \nabla$ en druk op de **OK**-knop om een vinkje (✓) naast de optie te zetten. Druk nogmaals op de **OK**-knop om het vinkje te verwijderen.

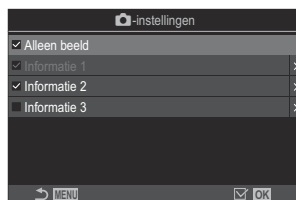

📷 Instellingenscherf Info-instellingen

Alleen beeld	Er wordt geen informatie getoond.
Informatie 1	Selecteer een optie met behulp van $\Delta \nabla$ en druk op de OK -knop om een vinkje (✓) naast de optie te zetten.
Informatie 2	Druk nogmaals op de OK -knop om het vinkje te verwijderen.
Informatie 3	Druk op \triangleright om de weer te geven details van een item in te stellen. De volgende items kunnen worden ingesteld. [📊] / [Licht&schaduw] / [Niveaumeter] / [Stille 🗑️bediening]

De set die momenteel in gebruik is, kan niet worden uitgeschakeld, maar de items om weer te geven kunnen worden geconfigureerd.

-instellingen configureren

1. Selecteer een indicator die u wilt weergeven wanneer u op de **INFO**-knop drukt en zet er een vinkje (✓) naast.

- Selecteer een optie met behulp van Δ ∇ en druk op de **OK**-knop om een vinkje (✓) naast de optie te zetten. Druk nogmaals op de **OK**-knop om het vinkje te verwijderen.

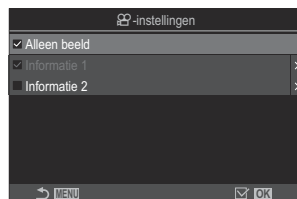

 Instellingenscherf Info-instellingen

Alleen beeld	Er wordt geen informatie getoond.
Informatie 1	Selecteer een optie met behulp van Δ ∇ en druk op de OK -knop om een vinkje (✓) naast de optie te zetten. Druk nogmaals op de OK -knop om het vinkje te verwijderen. Druk op \triangleright om de weer te geven details van een item in te stellen. De volgende items kunnen worden ingesteld.
Informatie 2	[] / [Niveaumeter] / [Beeldstabilisatie] / [Fotomodus] / [Beeldstab.] / [AF-modus] / [Onderwerpdetectie] / [Meting geluidsopnameniveau] / [Volume hoofdtelefoon] / [Tijdcode] / [Stille  bediening] / [Raster]

De set die momenteel in gebruik is, kan niet worden uitgeschakeld, maar de items om weer te geven kunnen worden geconfigureerd.

Een weergave kiezen

Druk op de **INFO**-knop tijdens het fotograferen om door de geselecteerde weergaven te bladeren.



 'De informatieweergave omschakelen' (P.49)

Het display configureren wanneer de ontspanknop half wordt ingedrukt (Info door half indr.)

: **PASMB** /S&Q: **PASM**

U kunt het display configureren voor het moment dat de ontspanknop half wordt ingedrukt.





Menu

• MENU →  → 4. Informatie → Info door half indr. 

Uit	Er wordt geen informatie weergegeven wanneer de ontspanknop half wordt ingedrukt.
Aan1	Alleen de volgende belichtingsgerelateerde items worden weergegeven wanneer de ontspanknop half wordt ingedrukt. <ul style="list-style-type: none">• Sluittijd• Diafragma• De belichtingscompensatie resetten• Verschil ten opzichte van optimale belichting• ISO-gevoeligheid
Aan2	Het display wijzigt niet, zelfs niet wanneer de ontspanknop half wordt ingedrukt.

Opties infodisplay zoeker (Info-instellingen)

 : **PASMB**  /S&Q : **PASM**



Kies de informatie die kan worden weergegeven door op de knop **INFO** in het zoekerdisplay te drukken. Net zoals met de monitor kunt u een histogram of een niveaumeter in de zoeker weergeven door op de knop **INFO** te drukken. Dit onderdeel wordt gebruikt om de beschikbare displaytypes te kiezen. Dit onderdeel wordt actief als u [ **Stijl 1**] of [ **Stijl 2**] hebt geselecteerd voor [**Stijl voor zoeker**] (P.387) in de modus . De optie die is geselecteerd voor [ **-instellingen**] (P.390) wordt werkzaam in de modus /S&Q.

Menu

- **MENU** →  → 4. Informatie →   Info-instellingen

1. Selecteer een indicator die u wilt weergeven wanneer u op de **INFO**-knop drukt en zet er een vinkje (✓) naast.
 - Selecteer een optie met behulp van Δ ∇ en druk op de **OK**-knop om een vinkje (✓) naast de optie te zetten. Druk nogmaals op de **OK**-knop om het vinkje te verwijderen.





  Instellingenscherf Info-instellingen

Alleen beeld	Er wordt geen informatie getoond.
Informatie 1	Selecteer een optie met behulp van Δ ∇ en druk op de OK -knop om een vinkje (✓) naast de optie te zetten.
Informatie 2	Druk nogmaals op de OK -knop om het vinkje te verwijderen. Druk op \triangleright om de weer te geven details van een item in te stellen. De volgende items kunnen worden ingesteld.
Informatie 3	[]: Er wordt een histogram over het display in de zoeker weergegeven. [Licht&schaduw] : Er worden kleuren aangebracht om over- en onderbelichte gedeelten aan te geven. [Niveaumeter] : De niveaumeter.

De set die momenteel in gebruik is, kan niet worden uitgeschakeld, maar de items om weer te geven kunnen worden geconfigureerd.

De niveaumeter weergeven wanneer de ontspanknop half wordt ingedrukt (Waterpas)

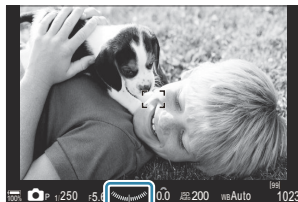

 : PASMB  /S&Q: PASM

Kies of de niveaumeter kan worden weergegeven in de zoeker door de ontspanknop half in te drukken als u [ Stijl 1] of [ Stijl 2] hebt geselecteerd voor [\[Stijl voor zoeker\] \(P.387\)](#).



Weergeven als u de ontspanknop half indrukt

Menu

- MENU →  → 4. Informatie →   Waterpas

Aan

De niveaumeter wordt in de zoeker weergegeven terwijl u de ontspanknop half indrukt. De niveaumeter wordt weergegeven in plaats van de belichtingsbalk.

Uit





De niveaumeter wordt niet weergegeven.













Geleidingsopties voor kaderen

(Rasterinstellingen / Rasterinstellingen)

 : **PASMB**  / **S&Q** : **PASM**

Menu

- **MENU** →  → 5. Raster/andere weergaven →  Rasterinstellingen
- **MENU** →  → 5. Raster/andere weergaven →  Rasterinstellingen





Weergavekleur	<p>Kies de weergegeven kleur.</p> <p>[Gebr.inst. 1]: de instellingen van [Kleur van voorinstelling 1] worden gebruikt.</p> <p>[Gebr.inst. 2]: de instellingen van [Kleur van voorinstelling 2] worden gebruikt.</p>
Uitsluitend voor  (Alleen  Rasterinstellingen)	<p>Kies of u een exclusieve filminstelling wilt gebruiken bij het weergeven van geleidingslijnen in de modi /S&Q.</p> <p>[Uit]: gebruik dezelfde instelling als in de fotografiemodus.</p> <p>[Aan]: gebruik de instelling bedoeld voor filmopnamemodus.</p>
Rasterweergave	<p>Kies het type geleidingslijnen voor weergave. Kies uit: [Uit] /  /  /  /  /  /  (Alleen  Rasterinstellingen)</p> <ul style="list-style-type: none">• Als u  selecteert, worden de geleidingslijnen aangepast aan een 16:9 filmframe als films worden opgenomen in fotografiemodus. Afhankelijk van de voor   en [S&Q ] geselecteerde optie kunnen de geleidingslijnen worden weergegeven met een beeldverhouding van 17:9.
Kleur van voorinstelling 1	<p>[R]: verhoog de waarde om de rode tint te benadrukken.</p>
Kleur van voorinstelling 2	<p>[G]: verhoog de waarde om de groene tint te benadrukken.</p>
	<p>[B]: verhoog de waarde om de blauwe tint te benadrukken.</p> <p>[α]: verhoog de waarde om de kleur van de geleidingslijnen donkerder te maken.</p>

- ⓘ De geleidingslijnen die hier zijn geconfigureerd worden niet weergegeven tijdens focusstapeling (P.265) of op het filteraanpassingsscherm voor opnamen maken in live GND (P.262).
- ⚙ De instellingen die hier zijn geconfigureerd, worden ook gebruikt wanneer  Stijl 3] is geselecteerd voor **[Stijl voor zoeker]**.

Opties kadreringsraster zoeker











(Rasterinstellingen)

 : **PASMB**  /S&Q: **PASM**

Kies of er een kadreringsraster in de zoeker wordt weergegeven. U kunt ook de kleur en het type begeleiding kiezen. Dit onderdeel wordt actief als u [ **Stijl 1**] of [ **Stijl 2**] hebt geselecteerd voor [**Stijl voor zoeker**] in de modus . De optie die is geselecteerd voor [-instellingen] (P.390) wordt werkzaam in de modi /S&Q.

Menu

- **MENU** →  → 5. Raster/andere weergaven →   Rasterinstellingen

Uitsluitend voor 	<p>Kies of u een exclusieve zoekerinstelling wilt gebruiken wanneer u geleidingslijnen weergeeft in de zoeker.</p> <p>[Uit]: gebruik dezelfde instelling als wanneer u de monitor gebruikt.</p> <p>[Aan]: gebruik de instelling die is bedoeld voor de zoeker.</p>
Weergavekleur	<p>Kies de weergegeven kleur.</p> <p>[Gebr.inst. 1]: de instellingen van [Kleur van voorinstelling 1] worden gebruikt.</p> <p>[Gebr.inst. 2]: de instellingen van [Kleur van voorinstelling 2] worden gebruikt.</p>
Rasterweergave	<p>Kies het type geleidingslijnen voor weergave. Kies uit:</p> <p>[Uit] /  /  /  /  /  /  / </p> <ul style="list-style-type: none">• Als u [] selecteert, worden de geleidingslijnen aangepast aan een 16:9 filmframe als films worden opgenomen in fotografiemodus. Afhankelijk van de voor [ ] geselecteerde optie kunnen de geleidingslijnen worden weergegeven met een beeldverhouding van 17:9.

Kleur van voorinstelling 1	[R] : verhoog de waarde om de rode tint te benadrukken.
Kleur van voorinstelling 2	[G] : verhoog de waarde om de groene tint te benadrukken.
	[B] : verhoog de waarde om de blauwe tint te benadrukken.
	[α] : verhoog de waarde om de kleur van de geleidingslijnen donkerder te maken.



ⓘ De geleidingslijnen die hier zijn geconfigureerd worden niet weergegeven tijdens focusstapeling (P.265) of op het filteraanpassingsscherm voor opnamen maken in live GND (P.262).

De beschikbare instellingen kiezen via de CP-knop (Instellingen -knop)

: **PASMB** /S&Q: **PASM**

Kies de beschikbare instellingen via de **CP**-knop.

Menu

• **MENU** →  → 5. Raster/andere weergaven → Instellingen -knop

1. Selecteer een indicator die u wilt weergeven wanneer u op de INFO-knop drukt en zet er een vinkje (✓) naast.
 - Selecteer een optie met behulp van Δ ∇ en druk op de **OK**-knop om een vinkje (✓) te plaatsen. Druk nogmaals op de **OK**-knop om het vinkje te verwijderen.

Opn. in hoge resolutie: statief	
Opn. in hoge resol.: hand-held	
Opn. mkn in live ND: ND2(1EV) – Opn. mkn in live ND: ND64(6EV)	
Live GND: GND2(1EV) – Live GND: GND8(3EV)	Wanneer u een vinkje (✓) plaatst, wordt de functie weergegeven op het selectiescherm dat verschijnt wanneer de CP -knop wordt ingedrukt.
Focusstapelning	
HDR HDR1	
HDR HDR2	
Meerv. belichting	

De beschikbare instellingen kiezen via multi-Fn (Multifunctie-instellingen)

 : **PASMB**  /S&Q: **PASM**

Kies de instellingen die toegankelijk zijn met de multifunctieknoppen.

Menu

• MENU →  → 5. Raster/andere weergaven → Multifunction-instellingen

1. Selecteer het weergavetype en zet er een vinkje (✓) naast.

- Selecteer een optie met behulp van Δ ∇ en druk op de **OK**-knop om een vinkje (✓) naast de optie te zetten. Druk nogmaals op de **OK**-knop om het vinkje te verwijderen.

Lichte/schaduwdelen	Wijzig de instelling met behulp van de voorste en achterste regelaars. Druk op de INFO -knop om het gebied (licht, schaduw, middentoon) te wijzigen dat moet worden geconfigureerd.
ISO	Wijzig de instelling met behulp van de voorste en achterste regelaars.
WB	
Vergroting	Er wordt een zoomkader weergegeven.
Beeldverhouding	Wijzig de instelling met behulp van de voorste en achterste regelaars.
 LV-modus	De instelling wisselt met elke druk op de knop tussen [Standaard] en [S-OVF] .
Pieken	Zet aan en uit met elke druk op de knop.

Histogram belichtingswaarschuwing (Histogram-instellingen)

 : **PASMB**  / **S&Q: PASM**

Kies de helderheidsniveaus die in het histogram als overbelicht (lichte delen) of onderbelicht (schaduwgedelen) worden weergegeven. Deze niveaus worden gebruikt voor helderheidswaarschuwingen in het histogram tijdens het maken en afspelen van foto's.

- De gedeelten die in de monitor en zoeker **[Licht&schaduw]** worden weergegeven in rood of blauw, worden ook volgens de voor deze opties gekozen waarden geselecteerd.

Menu

- **MENU** →  → 5. Raster/andere weergaven → Histogram-instellingen

Licht	Kies de minimumhelderheid voor waarschuwingen voor lichte gedeelten. [245] - [255]
Schaduw	Kies de maximumhelderheid voor waarschuwingen voor schaduwgedeelten. [0] - [10]

Instellingen gerelateerd aan werking en weergave van menu's

Het configureren van de cursor op het menuscherm (Menucursorinstellingen)

: **PASMB** /S&Q: **PASM**

Kies waar de cursor wordt weergegeven wanneer u het menu opent of naar een andere pagina gaat.

Menu

- MENU →  → 2. Bewerkingen → Menucursorinstellingen

Cursorpositie op pagina	<p>[Opslaan]: Wanneer u naar een andere pagina gaat, verschijnt de cursor daar waar deze de laatste keer was toen de pagina werd geopend.</p> <p>[Resetten]: Elke keer dat u naar een andere pagina gaat, verschijnt de cursor bovenaan die pagina.</p>
Startpositie menu	<p>[Recent]: Wanneer u het menu opent, worden het laatst gebruikte tabblad, de laatste gebruikte pagina en de cursorpositie opgeroepen.</p> <p>[/]: Wanneer u het menu opent, wordt de eerste pagina van het tabblad  weergegeven wanneer de regelaar /S&Q naar  wordt gedraaid en wordt de eerste pagina van het tabblad  weergegeven wanneer de regelaar naar /S&Q wordt gedraaid.</p> <p>[My]: Wanneer u het menu opent, wordt de eerste pagina van het tabblad 'Mijn' weergegeven.</p>

Snelkoppeling B-modusinstell.

De camera kan worden geconfigureerd om het modusspecifieke menu te openen wanneer u op de **MENU**-knop drukt in de **B**-modus.

[Uit]: Het menu opent volgens de instelling van **[Startpositie menu]**.

[Aan]: **[Live Bulb]**, **[Live Time]** of **[Composiet-inst.]** wordt geopend, afhankelijk van de geselecteerde modus.  ['BULB/TIME/COMP-instellingen configureren \(BULB/TIME/COMP-instellingen\)' \(P.285\)](#)

Kiezen hoe er tussen pagina's wordt bewogen met de achterste regelaar (Loop in menutabblad)

: PASMB /S&Q: PASM

Kies of er alleen tussen pagina's moet worden gewisseld binnen hetzelfde menutabblad wanneer er aan de achterste regelaar wordt gedraaid.

Menu

- MENU → → 1. Bewerkingen → Regelaarinstellingen → Loop in menutabblad

Nee

Wanneer u naar de laatste pagina gaat door aan de achterste regelaar te draaien en u draait deze verder, wordt de eerste pagina van het volgende tabblad weergegeven.

Wanneer u naar de eerste pagina gaat door aan de achterste regelaar te draaien en u draait deze verder, wordt de laatste pagina van het vorige tabblad weergegeven.

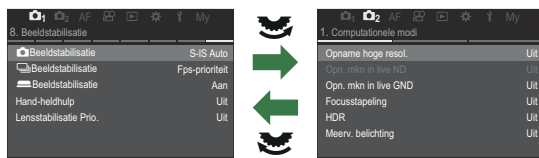

Ja

Wanneer u naar de laatste pagina gaat door aan de achterste regelaar te draaien en u draait deze verder, wordt de eerste pagina van het huidige tabblad weergegeven.

Wanneer u naar de eerste pagina gaat door aan de achterste regelaar te draaien en u draait deze verder, wordt de laatste pagina van het huidige tabblad weergegeven.

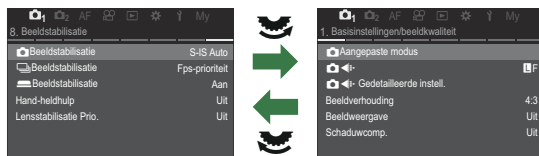

Deze instellingen treden alleen in werking wanneer de achterste regelaar wordt bediend. Wanneer u gebruikt om tussen pagina's te wisselen, werkt dit altijd op dezelfde manier als wanneer **[Nee]** is geselecteerd.

[Ja]/[Nee] Standaardoptie (Prioriteit instellen)

: **PASMB** /S&Q: **PASM**

Kies de gemarkeerde standaardoptie als een **[Ja]/[Nee]** bevestiging wordt weergegeven.

Menu

- MENU →  → 2. Bewerkingen → Prioriteit instellen

Nee	[Nee] is standaard geselecteerd.
Ja	[Ja] is standaard geselecteerd.



'Mijn menu'-instellingen

Mijn menu

U kunt 'Mijn menu' gebruiken om een persoonlijk menutabblad te maken met alleen de items die u selecteert. 'Mijn menu' kan tot 5 pagina's van elk 7 items bevatten. U kunt items verwijderen of de pagina of itemvolgorde wijzigen.

Bij aankoop bevat 'Mijn menu' geen items.

Items toevoegen aan 'Mijn menu'

1. Druk op de knop **MENU** om de menu's te openen.
2. Markeer een item om te worden opgenomen in 'Mijn menu'.
 - Elk item in de menu's  tot en met  kan worden toegevoegd aan 'Mijn menu' als dit op het scherm verschijnt met weergegeven tabbladen.
 - Sommige andere menu-items kunnen ook worden toegevoegd aan 'Mijn menu'. Als het item kan worden toegevoegd, verschijnt 'My' in de rechter bovenhoek van het scherm.

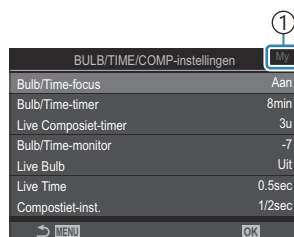

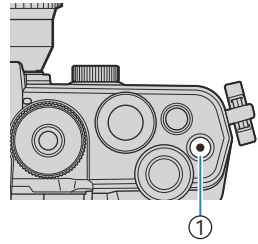

- ① Het item kan worden toegevoegd aan 'Mijn menu'

3. Druk op de knop .



① -knop

- U wordt gevraagd om een pagina te kiezen. Gebruik   op de pendelknop en kies de 'Mijn menu'-pagina waaraan u het item wilt toevoegen.



4. Druk op de **OK**-knop om het item aan de geselecteerde pagina toe te voegen.

- De camera geeft een bericht weer waarin staat dat het item is toegevoegd aan 'Mijn menu'.
- Items die zijn toegevoegd aan 'Mijn menu' worden aangeduid met het cijfer van de 'Mijn menu'-pagina.
- Items kunnen uit 'Mijn menu' worden verwijderd door op de -knop te drukken. Selecteer **[Ja]** en druk op de knop **OK**.

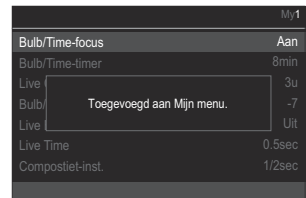

- Items die zijn opgeslagen in 'Mijn menu' worden toegevoegd aan het tabblad **My** ('Mijn menu').

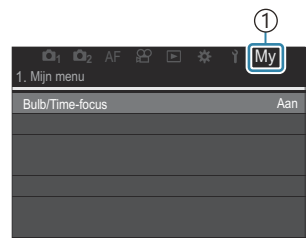
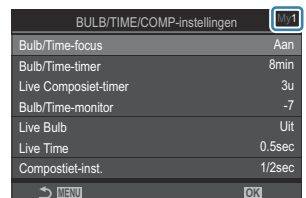

① **My** Tabblad ('Mijn menu')

5. Om naar 'Mijn menu' te gaan, selecteert u het tabblad '**My**'.

U kunt de camera eerst 'Mijn menu' laten weergeven wanneer u op de knop **MENU** drukt.  'Het configureren van de cursor op het menu scherm (Menucursorinstellingen)' (P.402)

'Mijn menu' beheren



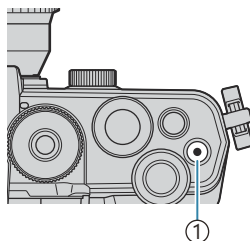

U kunt de items in 'Mijn menu' in een andere volgorde zetten, ze tussen pagina's verplaatsen of ze helemaal uit 'Mijn menu' verwijderen.

1. Druk op de knop **MENU** om de menu's weer te geven.
2. Geef de 'Mijn menu'-pagina weer die u wilt bewerken en druk op de -knop.



① -knop

- De onderstaande opties verschijnen.

[Volgorde wijzigen]: Verander de volgorde van items of pagina's. Gebruik     om de nieuwe locatie te kiezen.

[Dit item verwijderen]: Verwijder het gemarkeerde item uit 'Mijn menu'. Selecteer **[Ja]** en druk op de knop **OK**.

[Deze pagina verwijderen]: Verwijder alle items op de huidige pagina uit 'Mijn menu'. Selecteer **[Ja]** en druk op de knop **OK**.

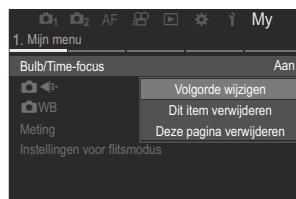

Instellingen voor kaart/map/bestand

De kaart formatteren (Kaartformattering)

: **PASMB** /S&Q: **PASM**

Geheugenkaarten moeten met deze camera worden geformatteerd voor ze voor het eerst worden gebruikt, of nadat ze met een andere camera of computer werden gebruikt.

Bij het formatteren worden alle gegevens gewist die op het kaartje staan, ook eventuele beveiligde opnamen.

Controleer altijd eerst of er geen beelden op een kaart staan die u wilt bewaren voordat u de gebruikte kaart gaat formatteren.  ['Toepasbare geheugenkaarten' \(P34\)](#)

Menu

- **MENU** →  → 1. Kaart/map/bestand → Kaartformattering

Kaart formatteren	[Ja]: De kaart wordt geformatteerd. [Nee]: Formatteren wordt geannuleerd.
Nee	Formatteren wordt geannuleerd.



Een map opgeven voor opslag van beelden (Map voor opsl. toew.)

: **PASMB** /S&Q: **PASM**

Specificeer de map op de kaart waarin de beelden worden opgeslagen.

Menu

- MENU →  → 1. Kaart/map/bestand → Opslagmap toewijzen

Toewijzen ¹	<p>[Nieuwe map]: Geef een mapnummer van 3 cijfers op.</p> <p>1e cijfer: [0] - [9] 2e cijfer: [0] - [9] 3e cijfer: [0] - [9]</p> <p>[Bestaande map]: Selecteer een bestaande map met behulp van  . De eerste twee beelden en het laatste beeld in de map worden weergegeven.</p>
Niet toewijzen	De map waarin de beelden worden opgeslagen is niet gespecificeerd. Als er al een map is gespecificeerd, wordt selectie geannuleerd.

¹ Als er al een map is gespecificeerd, wordt de naam van de map weergegeven. Druk op  om een andere map te selecteren.

Opties voor bestandsnaamgeving (Bestandsnaam)

: **PASMB** /S&Q: **PASM**

Kies hoe de camera bestanden benoemd bij het opslaan van foto's of films op geheugenkaarten. Bestandsnamen bestaan uit een voorvoegsel van vier tekens met een getal van vier cijfers. Gebruik deze optie om te kiezen hoe bestandsnummers worden toegewezen.

Menu

• **MENU** →  → 1. Kaart/map/bestand → Bestandsnaam

Auto	Als u een nieuwe geheugenkaart plaatst, gaat de nummering van bestanden verder vanaf het laatste getal dat is gebruikt. Als de kaart reeds een bestand met hetzelfde of met een hoger getal, gaat de nummering verder vanaf het hoogste getal.
Resetten	De mapnummering wordt gereset naar 100 en de bestandsnummering naar 0001 als u een nieuwe kaart plaatst. Als de kaart reeds beelden bevat, gaat de nummering verder vanaf het hoogste getal.

Het naamgeven van bestanden

(Bestandsn.bew.)

 : **PASMB**  /S&Q: **PASM**

Wijzig de bestandsnamen die de camera gebruikt wanneer foto's en films op de geheugenkaarten worden opgeslagen.

Menu

• MENU → Ÿ → 1. Kaart/map/bestand → Bestandsn.bew.

sRGB	<p>[Datum (mdd)]: de tekens 2 t/m 4 worden samengesteld uit de getallen die overeenkomen met de maand en dag van de opnamedatum (A t/m C wordt gebruikt voor oktober t/m december). U kunt het 1e teken naar wens instellen.</p> <p>[Indexnummer]: de tekens 2 t/m 4 worden samengesteld op basis van het getal van de bestemmingsmap (100 - 999). U kunt het 1e teken naar wens instellen.</p> <p>[Handmatig]: u kunt de eerste vier tekens naar wens instellen met behulp van alfanumerieke tekens.</p>
Adobe RGB	<p>[Datum (mdd)]: de tekens 2 t/m 4 worden samengesteld uit de getallen die overeenkomen met de maand en dag van de opnamedatum (A t/m C wordt gebruikt voor oktober t/m december). Het 1e teken kan niet worden gewijzigd van _.</p> <p>[Indexnummer]: de tekens 2 t/m 4 worden samengesteld op basis van het getal van de bestemmingsmap (100 - 999). Het 1e teken kan niet worden gewijzigd van _.</p> <p>[Handmatig]: u kunt de tekens 2 t/m 4 naar wens instellen met behulp van alfanumerieke tekens. Het 1e teken kan niet worden gewijzigd van _.</p>

Gebruikersinformatie

Lensinfo opslaan (Instellingen lensinfo)

: **PASMB** /S&Q: **PASM**

De camera kan gegevens opslaan voor tot wel 10 lenzen die niet voldoen aan de normen voor Micro Four Thirds- of Four Thirds-lenzen. Deze gegevens leveren ook de brandpuntstafstand, die wordt gebruikt voor de functies voor beeldstabilisatie en trapeziumcorrectie. De gegevens worden opgeslagen als Exif-tags.

Menu

- **MENU** →  → 2. Gegevensrecord → Instellingen lensinfo

Lensinformatie maken	<p>Registreer de lensinformatie.</p> <p>[Lensnaam]: voer de naam van de lens in.</p> <p>[Brandp.afst.]: Voer de brandpuntsafstand in. [0.1] - [1000.0] mm</p> <p>[Diafragmawaarde]: voer de diafragmawaarde in. [00.00] - [99.99]</p> <p>[Instellen]: sla de lensinformatie die u hebt ingevoerd op.</p>
Lens 01 (geregistreeerde naam) - Lens 10 (geregistreeerde naam)	<p>Bewerk de geregistreeerde lensinformatie.</p> <p>[Bewerk.]: bewerk de geregistreeerde lensinformatie. Bewerk [Lensnaam], [Brandp.afst.] en [Diafragmawaarde].</p> <p>[Verwijderen]: wis de geregistreeerde lensinformatie.</p>

Tekens invoeren

1. Druk op de **INFO**-knop om te wisselen tussen hoofd- en kleine letters en symbolen.
2. Selecteer een teken met $\Delta \nabla \triangleleft \triangleright$. Druk op de knop **OK** om in te voeren.
 - Het geselecteerde teken verschijnt in het invoerveld voor tekens (**a**).
 - Druk op de ✖ -knop om een teken te verwijderen.
3. Om een teken uit het invoerveld voor tekens (**a**) te verwijderen, beweegt u de cursor met behulp van de voorste en achterste regelaars.
 - Selecteer een teken en druk op de ✖ -knop om te verwijderen.
4. Wanneer u klaar bent met invoeren, selecteert u **[End]** en drukt u op de **OK**-knop.

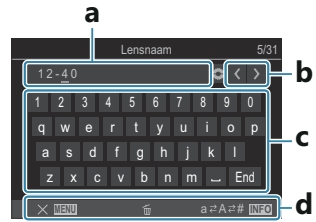

- a** Tekeninvoergebied
 - b** Cursorverplaatsingstoetsen
 - c** Toetsenbord
 - d** Gebruikshandleiding
- ☞ Aanraakbediening kan ook worden gebruikt voor het invoeren van tekens en het bedienen van **a** tot en met **d**.

- De lens wordt toegevoegd aan het lensinformatiemenu.
- Wanneer een lens wordt bevestigd die de camera niet automatisch van informatie voorziet, wordt de gebruikte informatie aangeduid met vinkjes (✓). Markeer lenzen waaraan u vinkjes (✓) wilt toevoegen en druk op de knop **OK**.

Uitvoerresolutie (dpi-instellingen)



Kies de uitvoerresolutie-informatie (in dots per inch, of dpi) die wordt opgeslagen met fotobeeldbestanden. De geselecteerde resolutie wordt gebruikt als de foto's worden afgedrukt. De dpi-instelling wordt opgeslagen als een Exif-tag.

Menu

- **MENU** →  → 2. Gegevensrecord → dpi-instellingen

Auteursrechteninformatie toevoegen (Copyrightinfo.)



Kies welke auteursrechteninformatie met foto's wordt opgeslagen. Auteursrechteninformatie wordt opgeslagen als Exif-tags.

Menu

- MENU → → 2. Gegevensrecord → Copyrightinfo.

- ⚠ Wij kunnen niet aansprakelijk worden gesteld voor geschillen of schade ten gevolge van het gebruik van de functie **[Copyrightinfo.]**. Gebruik deze functie op uw eigen risico.
- ⚠ Om de auteursrechteninformatie die u hebt ingevoerd te verwijderen, verwijdert u de tekens op het invoerscherm van elk item (P417).

Copyrightinfo. inschakelen

1. Gebruik om **[Copyrightinfo.]** te selecteren en druk op de knop **OK**.

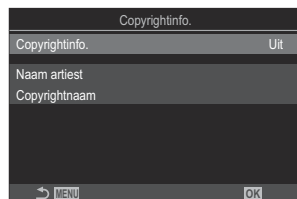

Instellingscherm
Copyrightinfo.

2. Selecteer **[Aan]** met behulp van de knoppen en druk op de knop **OK**.

Uit	Voeg geen Exif-tags toe met de naam van de fotograaf en/of de eigenaar van het auteursrecht.
Aan	Voeg Exif-tags toe met de naam van de fotograaf en/of de eigenaar van het auteursrecht.

3. Het scherm keert terug naar het instellingscherm Copyrightinfo.

Copyrightinfo. configureren

1. Configureer opties.

- Druk op $\Delta \nabla$ om een item te selecteren en druk op de **OK**-knop om het instellingenmenu weer te geven.
- Nadat u de opties hebt geconfigureerd, drukt u op de **OK**-knop om terug te keren naar het instellingenschermb Copyrightinfo.



Naam artiest	Voer de naam van de fotograaf in.
Copyrightnaam	Voer de naam van de auteursrechthouder in.

Tekens invoeren

1. Druk op de **INFO**-knop om te wisselen tussen hoofd- en kleine letters en symbolen.
2. Selecteer een teken met $\Delta \nabla \langle \rangle$. Druk op de knop **OK** om in te voeren.
 - Het geselecteerde teken verschijnt in het invoerveld voor tekens (a).
 - Druk op de X -knop om een teken te verwijderen.
3. Om een teken uit het invoerveld voor tekens (a) te verwijderen, beweegt u de cursor met behulp van de voorste en achterste regelaars.
 - Selecteer een teken en druk op de X -knop om te verwijderen.
4. Wanneer u klaar bent met invoeren, selecteert u **[End]** en drukt u op de **OK**-knop.

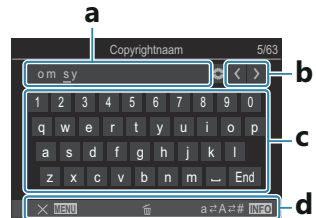

a Tekeninvoergebied

b Cursorverplaatsingstoetsen

c Toetsenbord

d Gebruikshandleiding

 Aanraakbediening kan ook worden gebruikt voor het invoeren van tekens en het bedienen van a tot en met d.

Instellingen voor monitor/geluid/ verbinding

Aanraakbedieningen uitschakelen (Touchscreeninstel.)

: **PASMB** /S&Q: **PASM**

Aanraakbedieningen in- of uitschakelen.

Menu

- **MENU** →  → 3. Monitor/geluid/verbinding → Touchscreeninstel.



Uit	Aanraakbedieningen uitschakelen.
Aan	Aanraakbedieningen inschakelen.











Helderheid en tint van de monitor (Monitor-aanpassing)

 : **PASMB**  /S&Q: **PASM**

Pas de kleurtemperatuur en de helderheid van de monitor aan. Deze optie is van toepassing op zowel fotografie- als filmmodus.

Menu

- MENU →   3. Monitor/geluid/verbinding → Monitor-aanpassing

 (Kleurtemperatuur)	<p>Pas de kleurtemperatuur aan.</p> <p>Gebruik de voorste regelaar of   om de oranje-blauw-as aan te passen. Door de cursor () dichterbij A neer te zetten, voegt u een rode tint toe en door deze dichterbij B te zetten, voegt u een blauwe tint toe.</p> <p>Gebruik de achterste regelaar of   om de groen-magenta-as aan te passen. Door de cursor () dichterbij G neer te zetten, voegt u een groene tint toe en door deze dichterbij M te zetten, voegt u een magenta tint toe.</p>
 (Helderheid)	<p>Pas de helderheid aan. Selecteer een optie met behulp van  .</p> <p>[-7] - [±0] - [+7]</p>



- Druk op de **INFO**-knop om te wisselen tussen de kleurtemperatuur en de helderheid en stel elk item in.
- U kunt de instelling resetten door de **OK**-knop ingedrukt te houden.
- In de **B**-modus gebruikt de monitor de helderheid die is geselecteerd in **[Bulb/Time-monitor]**.
 'BULB/TIME/COMP-instellingen configureren (BULB/TIME/COMP-instellingen)' (P.285)















Helderheid en tint van de zoeker (EVF-aanpassing)

: **PASMB** /S&Q: **PASM**

Pas de helderheid en kleurschakering van de zoeker aan. Het display schakelt naar de zoeker terwijl deze instellingen worden aangepast.

Menu

- MENU →   → 3. Monitor/geluid/verbinding → EVF-aanpassing

 (Kleurtemperatuur)	<p>Pas de kleurtemperatuur aan.</p> <p>Gebruik de voorste regelaar of   om de oranje-blauw-as aan te passen. Door de cursor () dichterbij A neer te zetten, voegt u een rode tint toe en door deze dichterbij B te zetten, voegt u een blauwe tint toe.</p> <p>Gebruik de achterste regelaar of   om de groen-magenta-as aan te passen. Door de cursor () dichterbij G neer te zetten, voegt u een groene tint toe en door deze dichterbij M te zetten, voegt u een magenta tint toe.</p>
 (Helderheid)	<p>[Autom. luminantie EVF uit]/[Autom. luminantie EVF aan]: De helderheid van de zoeker en het indicatorcontrast passen zich automatisch in op het omgevingslicht. Wijzig de instelling met  .</p> <p>[]: Pas de helderheid aan. Selecteer een optie met behulp van  . [-7] - [±0] - [+7]</p> <p> De helderheid kan niet worden gewijzigd wanneer [Autom. luminantie EVF aan] is geselecteerd.</p>

- Druk op de **INFO**-knop om te wisselen tussen de kleurtemperatuur en de helderheid en stel elk item in.
- U kunt de instelling resetten door de **OK**-knop ingedrukt te houden.

De oogsensor configureren (Oogsensorinstellingen)

 : **PASMB**  /S&Q: **PASM**

U kunt specificeren hoe de camera werkt wanneer u uw oog bij de zoeker houdt.

Menu

• MENU →  → 3. Monitor/geluid/verbinding → Oogsensorinstellingen

EVF autom. schakelen	<p>[Uit]: het scherm schakelt niet wanneer u uw oog bij de zoeker houdt. Druk op de -knop om het scherm te schakelen.</p> <p>[Aan]: de zoeker gaat automatisch aan wanneer u uw oog bij de zoeker houdt.</p>
Gedrag bij in-/uitschak.	<p>Kies wat er moet worden weergegeven wanneer het scherm automatisch schakelt naar de zoeker.</p> <p>[Scherm behoud.]: het scherm dat werd getoond op de monitor wordt ook getoond in de zoeker.</p> <p>[Opnamescherm]: de zoeker toont de live view, zelfs wanneer het weergavescherm of een menu op de monitor werd getoond.</p>
Indien monitor is geop.	<p>[Werkzaam]: Wanneer [EVF autom. schakelen] [Aan] is en u uw oog bij de zoeker houdt, schakelt het scherm naar de zoeker zelfs wanneer de monitor geopend is.</p> <p>[Niet werkzaam]: wanneer [EVF autom. schakelen] [Aan] is en u uw oog bij de zoeker houdt, schakelt het scherm niet naar de zoeker als de monitor geopend is.</p>

 Het instellingscherm **[EVF autom. schakelen]** verschijnt wanneer u de -knop ingedrukt houdt.

De focuspiep uitschakelen ())



 : **PASMB**  /S&Q: **PASMB**

De pieptoon bij het scherpstellen van de camera uitschakelen.

Menu

- MENU →  → 3. Monitor/geluid/verbinding → 

Aan	Als de camera tijdens autofocus met succes heeft scherpgesteld, klinkt er een pieptoon. De pieptoon klinkt alleen als de camera eerst scherpstelt met [C-AF] .
Uit	Er klinkt geen pieptoon als de camera tijdens autofocus met succes heeft scherpgesteld.

 Om de scherpstelpieptoon in stille modus te gebruiken, moet u de instellingen **[Instell. voor stille opn. **] configureren ([P.204](#)).

Weergaveopties externe monitor (HDMI-instellingen)



Kies de signaaluitvoer naar externe monitors die via HDMI zijn verbonden. Pas de framesnelheid, framegrootte van de film en andere instellingen aan volgens de specificaties van de monitor.

Menu

• MENU → → 3. Monitor/geluid/verbinding → HDMI-instellingen

Uitvoergrootte	<p>Kies het type signaaluitvoer naar de HDMI-connector.</p> <p>[C4K]: het signaal wordt uitgevoerd in het formaat 4K digitale bioscoop (4096 X 2160).</p> <p>[4K]: indien mogelijk wordt het signaal uitgevoerd in 4K (3840 x 2160).</p> <p>[1080p]: Indien mogelijk wordt het signaal uitgevoerd in Full HD (1080p).</p> <p>[720p]: Indien mogelijk wordt het signaal uitgevoerd in HD (720p).</p>
Framesnelheid v. uit.	<p>Kies de signaalframesnelheid in overeenstemming met de geschiktheid van het apparaat voor NTSC of PAL.</p> <p>[60p-prioriteit]: framesnelheid voor gebieden die NTSC ondersteunen.</p> <p>[50P-prioriteit]: framesnelheid voor gebieden die PAL ondersteunen.</p>

- ⓘ **[Framesnelheid v. uitv.]** kan niet worden gewijzigd wanneer de camera via HDMI verbonden is met een apparaat.
- ⓘ Het geluid wordt niet afgespeeld tenzij het verbonden apparaat compatibel is met het geluidsformaat.
- 🔧 U kunt gedetailleerde opties configureren voor uitvoer van signalen naar een HDMI-apparaat in de modi /S&Q. 'HDMI-uitvoer (HDMI-uitvoer)' (P303)

Een USB-verbindingsmodus kiezen (USB-instellingen)

 : **PASMB**  / **S&Q: PASM**

Kies hoe de camera functioneert als u deze aansluit op externe apparatuur via USB.

Menu

• MENU →  → 3. Monitor/geluid/verbinding → USB-instellingen

USB-modus

[Selecteren]: het menu voor het selecteren van de verbindingsmodus verschijnt elke keer dat een USB-kabel wordt verbonden.

[Opslag]: de camera werkt als een extern opslagapparaat. U kunt de gegevens op de geheugenkaart van de camera naar de computer kopiëren.

[MTP]: U kunt de foto's op de geheugenkaart weergeven op, of kopiëren naar de computer met computersoftware (P.458).

[Webcam]: de camera kan worden verbonden met een computer en worden gebruikt als een webcam voor online meetings en live streaming (P.461). Er zijn geen aanvullende stuurprogramma's of toepassingen nodig. Video- en audiogegevens die worden vastgelegd door de camera, worden naar de computer gestreamd door de twee apparaten eenvoudigweg te verbinden via USB (USB-streaming).

[ RAW]: Gebruik computerbesturing die beschikbaar is via OM Workspace en verwerk foto's met behulp van de high-speed beeldverwerkingsprocessor van de camera. Zie voor meer informatie 'De camera verbinden voor high-speed RAW-verwerking ( RAW)' (P.460).

[USB PD]: selecteer deze instelling wanneer u niet wilt dat de camera automatisch stroom krijgt wanneer deze is verbonden met een USB PD-compatibel apparaat. Meestal hoeft u deze optie niet te selecteren.

Stroomtoevoer via USB

Kies of u de camera wilt voeden wanneer deze via USB verbonden is met een computer.

[Ja]: de camera wordt gevoed wanneer de camera en de computer via USB met elkaar verbonden zijn.

[Nee]: de camera wordt niet gevoed wanneer de camera en de computer via USB met elkaar verbonden zijn.

 Wanneer u de camera via USB met een computer verbindt terwijl **[Opslag]**, **[MTP]**, **[Webcam]** of **[RAW]** is geselecteerd, kunt u de camera gebruiken terwijl deze wordt gevoed.

Instellingen voor batterij/slaapstand

Batterijstatus weergeven (Batterijstatus)

: **PASMB** /S&Q: **PASM**

Geef de status weer van de in de camera geplaatste batterijen.

Menu

- **MENU** →  → 5. Batterij/slaapstand →  Batterijstatus

ⓘ Sommige items worden niet weergegeven wanneer de camera gevoed wordt door een USB-netspanningsadapter of een USB PD-compatibel USB-apparaat.

De weergave van batterijniveau tijdens filmopname wijzigen (👤🔋 Patroon weerg.)

📷: PASMB 👤/S&Q: PASM

Kies een formaat voor de weergave van batterijniveau. Het batterijniveau kan worden weergegeven als een percentage of als de hoeveelheid resterende filmtijd.

ⓘ De weergave van filmtijd is enkel bedoeld als een richtlijn.

Menu

• MENU → 📷 → 5. Batterij/slaapstand → 👤🔋 Patroon weerg.

%	Batterijniveau wordt weergegeven als een percentage.
min	Batterijniveau wordt weergegeven als de resterende filmtijd. In de modus 📷 wordt het batterijniveau alleen weergegeven wanneer er films worden opgenomen.

De achtergrondverlichting dimmen (LCD-verl.)

: **PASMB** /S&Q: **PASM**

Kies de tijd waarna de achtergrondverlichting van de monitor wordt gedimd, als er geen bewerkingen worden uitgevoerd. Het dimmen van de achtergrondverlichting vermindert het stroomverbruik van de batterij.

Menu

- **MENU** →   → 5. Batterij/slaapstand →  LCD-verl.

8 sec / 30 sec / 1 min	De achtergrondverlichting van de monitor dimt na een gespecificeerde tijd.
Hold	De achtergrondverlichting van de monitor dimt niet.

Opties voor de slaapstand (Stroombesparing) instellen (Slaapstand)

: **PASMB** /S&Q: **PASM**

Kies de vertragingstijd voordat de camera overschakelt naar slaapstand als er geen bewerkingen worden uitgevoerd. In de slaapstand worden camerabewerkingen opgeschort en wordt de monitor uitgeschakeld.

Menu

- MENU →   5. Batterij/slaapstand → Slaapstand

Uit	De camera gaat niet over naar de slaapstand.
1 min / 3 min / 5 min	De camera gaat na de gespecificeerde tijd over naar de slaapstand.

- U kunt de normale werking herstellen door de ontspanknop half in te drukken.

 De camera gaat in de volgende situaties niet in slaapstand.

- Als een meervoudige belichting wordt uitgevoerd, tijdens verbinding met een HDMI-apparaat, tijdens Wi-Fi-verbinding met een smartphone, tijdens verbinding met een computer, tijdens draadloze verbinding met een afstandsbediening of wanneer de camera wordt gevoed via USB.

Opties voor automatisch uitschakelen instellen (Autom. uitschakelen)

: **PASMB** /S&Q: **PASM**

De camera wordt automatisch uitgeschakeld als er gedurende een ingestelde tijd geen handelingen worden uitgevoerd nadat de camera is naar de slaapstand is overgeschakeld. Deze optie wordt gebruikt om de tijd te kiezen voordat de camera automatisch wordt uitgeschakeld.

Menu

• MENU →  → 5. Batterij/slaapstand → Autom. uitschakelen

Uit	De camera gaat niet automatisch uit.
5 min / 30 min / 1 u / 4 u	De camera gaat na de gespecificeerde tijd uit.

 Als u de camera weer wilt activeren nadat deze automatisch is uitgeschakeld, schakelt u de camera in met de **ON/OFF**-schakelaar.

Stroomverbruik verminderen (Snelle slaapstand)



Stroomverbruik verder verminderen tijdens fotograferen met de zoeker. De tijdsvertraging voordat de achtergrondverlichting of de camera overgaat naar de slaapstand, kan worden verkort.

ⓘ Stroombesparing is niet beschikbaar:

- tijdens live view-fotografie, als de zoeker is ingeschakeld, als een meervoudige belichting of intervalfotografie wordt uitgevoerd, tijdens verbinding met een HDMI-apparaat, tijdens Wi-Fi-verbinding met een smartphone, tijdens verbinding met een computer of wanneer Bluetooth is ingeschakeld

Menu

- MENU → → 5. Batterij/slaapstand → Snelle slaapstand

Snelle slaapstand inschakelen

1. Gebruik $\Delta \nabla$ om **[Snelle slaapstand]** te selecteren en druk op de knop **OK**.



Instellingenscherf Snelle slaapstand

2. Selecteer **[Aan]** met behulp van de knoppen $\Delta \nabla$ en druk op de knop **OK**.

Uit	De camera gaat niet over naar de stroombesparingsmodus.
Aan	De camera gaat snel over naar de stroombesparingsmodus. Wanneer stroombesparing is ingeschakeld en het superbedieningspaneel wordt weergegeven (P.47), staat er 'ECO' op de monitor.

3. Het scherm keert terug naar het instellingenschermb Snelle slaapstand.

Snelle slaapstand configureren

1. Configureer opties.

- Druk op Δ ∇ om een item te selecteren en druk op de **OK**-knop om het instellingenmenu weer te geven.
- Nadat u de opties hebt geconfigureerd, drukt u op de **OK**-knop om terug te keren naar het instellingenschermb Snelle slaapstand.

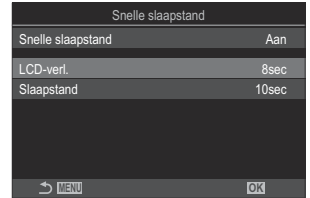

LCD-verl.	Kies de tijd waarna de achtergrondverlichting van de monitor wordt gedimd, als er geen bewerkingen worden uitgevoerd. [3 sec] / [5 sec] / [8 sec]
Slaapstand	Kies de vertragingstijd voordat de camera overschakelt naar slaapstand als er geen bewerkingen worden uitgevoerd. [3 sec] / [5 sec] / [8 sec] / [10 sec] / [15 sec] / [30 sec] / [1 min]

- Wanneer stroombesparing is ingeschakeld en het superbedieningspaneel wordt weergegeven (P.47), staat er 'ECO' op de monitor.

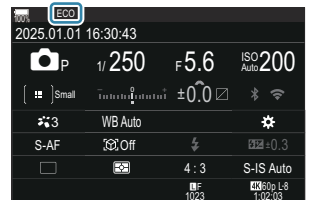

Instellingen voor resetten/klok/taal/ overig

Standaardinstellingen herstellen (Instell. resetten/initialiseren)

: **PASMB** /S&Q: **PASM**

Reset de camera naar de standaard fabrieksinstellingen. U kunt ervoor kiezen om bijna alle instellingen te resetten of om alleen de instellingen die direct met fotografie te maken hebben te resetten.

Menu

- **MENU** →  → 6. Resetten/klok/taal/overig → Instell. resetten/initialiseren

Opname-instellingen resetten	Voer alleen een reset uit van de aan fotografie gerelateerde instellingen.
Alle instellingen initialiseren	Reset alle instellingen, met een paar uitzonderingen zoals de klok en de taal.

 Zie 'Standaardinstellingen' (P.505) voor informatie over de instellingen die worden gereset.

 Instellingen kunnen worden opgeslagen met OM Workspace of OM Image Share. Raadpleeg onze website voor meer informatie.

De cameraklok instellen (🕒 Instellingen)

📷: **PASMB** 📺/S&Q: **PASM**

Hiermee stelt u de klok van de camera in.

Menu

- **MENU** → **Y** → 6. Instellingen voor Resetten/klok/taal/overig → 🕒 Instellingen

🕒	Stel de datum, tijd en de datumnotatie in. Markeer items met behulp van de knoppen <▶> en gebruik de knoppen ▲ ▼ om het gemarkeerde item te wijzigen.
Tijdzone	Stel de tijdzone en de zomertijd in. Gebruik de knoppen ▲ ▼ om de tijdzone te wijzigen. Als u op de knop INFO drukt, kunt u de zomertijd instellen. De functie schakelt in en uit telkens wanneer u op de INFO -knop drukt.

Een taal kiezen (🗨️)

📷: **PASMB** 📺/S&Q: **PASM**

Kies een taal voor de cameramenu's en tips.

Menu

- MENU → ⓘ → 6. Resetten/klok/taal/overige → 🗨️

De niveaumeter kalibreren (Niveau aanp.)

: **PASMB** /S&Q: **PASM**

Corrigeer afwijkingen in de niveaumeter. Kalibreer de meter als u vindt dat deze niet meer juist verticaal of horizontaal aangeeft.

Menu

- **MENU** →  → 6. Resetten/klok/taal/overig → Niveau aanp.

Resetten	Reset de meter naar de standaard fabrieksinstellingen.
Aanpassen	Kies het referentiepunt (nul). Kalibreer de niveaumeter nadat u de camera correct hebt opgesteld.

Beeldverwerkingscontrole (Pixel-mapping)

 : **PASMB**  / **S&Q: PASM**

Voer een gelijktijdige controle uit van de beeldsensor en de beeldbewerkingsfuncties. Voor de beste resultaten adviseren wij om het opnemen en afspelen te beëindigen, en om daarna ten minste een minuut te wachten voordat u pixel-mapping uitvoert.

 Voer de controle opnieuw uit als u de camera tijdens de controle per ongeluk uitschakelt.

Menu

- **MENU** →  → 6. Resetten/klok/taal/overig → Pixel-mapping

De firmwareversie weergeven (Firmwareversie)

: **PASMB** /S&Q: **PASM**

Bekijk de versies van de firmware voor de camera en de lenzen of andere apparaten die momenteel zijn verbonden. U hebt deze informatie mogelijk nodig wanneer u contact opneemt met de klantenondersteuning of wanneer u firmware-updates uitvoert.

Menu

- **MENU** →  → 6. Resetten/klok/taal/overig → Firmwareversie

Certificaten weergeven (Certificering)

: **PASMB** /S&Q: **PASM**

Geef de nalevingscertificaten weer voor sommige van de normen waaraan de camera voldoet.

Menu

- **MENU** →  → 6. Resetten/klok/taal/overig → **Certificering**

De camera verbinden met externe apparaten

Externe apparaten aansluiten

U kunt diverse taken uitvoeren door de camera met een extern apparaat te verbinden zoals een computer of smartphone.

Vorzorgsmaatregelen voor het gebruik van Wi-Fi en Bluetooth®

Schakel draadloze LAN en **Bluetooth®** uit in landen, regio's of op locaties waar het gebruik ervan verboden is.

De camera is uitgerust met draadloze LAN en **Bluetooth®**. Het gebruik van deze functies in landen buiten de regio waar de camera is gekocht, kan de plaatselijke voorschriften inzake draadloos gebruik overtreden.

Sommige landen en regio's kunnen het verzamelen van locatiegegevens zonder voorafgaande toestemming van de regering verbieden. In sommige verkoopgebieden wordt de camera dan ook verzonden met de functie locatiegegevens uitgeschakeld.

Elk land en elke regio heeft eigen wetten en voorschriften. Lees deze voordat u reist en volg ze op wanneer u in het buitenland bent. Ons bedrijf aanvaardt geen aansprakelijkheid wanneer de gebruiker niet voldoet aan plaatselijke wetten en voorschriften.

Schakel Wi-Fi uit in vliegtuigen en andere locaties waar het gebruik ervan verboden is.  ['De draadloze communicatie van de camera uitschakelen \(Vliegtuigmodus\)' \(P.442\)](#)

- ① Draadloze transmissies zijn gevoelig voor onderschepping door derden. Houd dit in gedachten bij gebruik van draadloze functies.
- ① De draadloze zender bevindt zich in de handgreep van de camera. Houd deze zo ver mogelijk uit de buurt van metalen voorwerpen. Bovendien kan de signaalsterkte afnemen als de handgreep wordt vastgehouden of bedekt is.
- ① Wanneer u de camera in een tas of een andere koffer vervoert, wees er dan van bewust dat de inhoud van de koffer of de materialen waar deze van is gemaakt, kunnen storen met de draadloze overdrachten, waardoor de camera geen verbinding kan maken met een smartphone.
- ① Wi-Fi-verbindingen vergroten de belasting op de batterijen, waardoor ze sneller leeg raken. De verbinding kan tijdens het gebruik verloren gaan wanneer de batterijen bijna leeg zijn.
- ① Apparaten zoals magnetrons en draadloze telefoons die radiofrequentiesignalen, magnetische velden of statische elektriciteit produceren, kunnen de draadloze gegevensoverdracht vertragen of anderszins verstoren.
- ① Sommige draadloze LAN-functies zijn niet beschikbaar wanneer de schrijfbeveiligingsschakelaar van de geheugenkaart in de 'LOCK'-positie staat.

De draadloze communicatie van de camera uitschakelen (Vliegtuigmodus)

 : **PASMB**  / **S&Q: PASM**

Schakel de draadloze (Wi-Fi/**Bluetooth**[®]) functies van de camera uit.

Menu

- **MENU** →  → 4. Wi-Fi/Bluetooth → Vliegtuigmodus

Uit	Draadloze communicatie is ingeschakeld.
Aan	Draadloze communicatie is uitgeschakeld. U kunt dit niet gebruiken totdat u de instelling wijzigt naar [Uit] . → verschijnt wanneer u [Aan] selecteert.

 Communicatie met de Wireless Radiowave Commander FC-WR is mogelijk, zelfs als u **[Aan]** selecteert.

De camera verbinden met een smartphone

Verbinding maken met smartphones

Gebruik de draadloze LAN (Wi-Fi) en **Bluetooth**[®]-functies van de camera om verbinding te maken met een smartphone, waarbij u de speciale app kunt gebruiken voor vergroting van uw plezier van de camera voor en na het opnemen. Zodra er een verbinding is gemaakt, kunt u op afstand foto's downloaden en maken, en positiegegevens aan de beelden toevoegen.

- De werking is niet gewaarborgd op alle smartphones.

Wat u allemaal kunt doen met de aangegeven app, OM Image Share

- **Zet beelden van de camera over naar uw smartphone**

Download de beelden die u heeft geselecteerd om te delen op uw smartphone ([P.327](#)).

U kunt uw smartphone gebruiken om afbeeldingen te selecteren en deze van de camera downloaden.

- **Maak foto's op afstand met uw smartphone**

U kunt de camera op afstand bedienen en opnames maken met behulp van een smartphone.

- **Prachtige beeldverwerking**

Gebruik intuïtieve bedieningselementen om indrukwekkende effecten toe te voegen aan de beelden die u naar uw smartphone hebt overgezet.

- **Voeg gps-tags toe aan foto's**

Met behulp van de gps-functie van de smartphone kunt u positiegegevens toevoegen wanneer u foto's neemt met de camera.

Raadpleeg onze website voor meer informatie.

De camera aan de smartphone koppelen (Apparaatverbinding)

Volg de stappen hieronder wanneer u apparaten voor de eerste keer met elkaar verbindt.

- Pas de koppelingsinstellingen aan met behulp van OM Image Share, niet met de instellingen-app die onderdeel is van het besturingssysteem van de smartphone.

1. Start de kopie van de OM Image Share-app die u eerder op uw smartphone hebt geïnstalleerd.

2. Tik op het -pictogram dat wordt weergegeven op het opname stand-byscherm.

 U kunt ook de volgende bewerkingen uitvoeren.

Superbedieningspaneel

-  

Menu

- MENU →  → 4. Wi-Fi/Bluetooth → Apparaatverbinding

3. Selecteer **[Apparaatverbinding]** en druk op de knop **OK**.

4. Volg de aanwijzingen op het scherm om de instellingen voor Wi-Fi/**Bluetooth**[®] aan te passen.

- De lokale **Bluetooth**-naam en de toegangscode, de wifi-netwerknnaam (SSID) en het wachtwoord en een QR-code worden weergegeven op de monitor.



- ① Lokale **Bluetooth**-naam
Bluetooth-toegangscode
- ② Wifi-SSID
wifi-wachtwoord
- ③ QR-code

5. Tik op het camerapictogram onderaan het scherm van OM Image Share.

- Er verschijnt een tabblad **[Eenvoudige setup]**.

- 6.** Volg de instructies op het scherm in OM Image Share om de QR-code te scannen en de verbindinginstellingen aan te passen.
- Als u de QR-code niet kunt scannen, volgt u de aanwijzingen op het scherm in OM Image Share op om de instellingen handmatig aan te passen.
 - **Bluetooth**[®]: Selecteer de lokale naam en voer de toegangscode die op de cameramonitor wordt weergegeven in het dialoogvenster voor Bluetooth-instellingen in OM Image Share in om verbinding te maken.
 - Wifi: Voer de SSID en het wachtwoord dat wordt weergegeven op de cameramonitor in het dialoogvenster voor Wi-Fi-instellingen in OM Image Share in om verbinding te maken.
 -  op het scherm wordt groen wanneer het koppelen voltooid is.
 - Het **Bluetooth**[®]-pictogram geeft de status als volgt weer:
 - : De camera zendt een draadloos signaal uit.
 - : Draadloze verbinding is tot stand gebracht.
- 7.** Om de Wi-Fi-verbinding te beëindigen, drukt u op **MENU** op de camera of tikt u op  **MENU** op het monitorscherm.
- U kunt tevens de camera uitschakelen en zo de verbinding verbreken met OM Image Share.
 - Bij de standaardinstellingen blijft de **Bluetooth**[®]-verbinding actief, zelfs nadat de Wi-Fi-verbinding is verbroken, zodat u op afstand kunt fotograferen met een smartphone. Stel **[Bluetooth]** in op **[Uit]** om de camera zo in te stellen dat de **Bluetooth**[®]-verbinding ook wordt verbroken wanneer de Wi-Fi-verbinding wordt verbroken.

De beveiliging voor smartphoneverbindingen instellen (📱 Verbindingsbeveil.)

Stel de beveiliging in voor de Wi-Fi-verbinding op uw smartphone.

Menu

- MENU → 🏠 → 4. Wi-Fi/Bluetooth → 📱 Instellingen → 📱 Verbindingsbeveil.

- 🔗 Indien ingesteld op **[WPA2/WPA3]** kunt u mogelijk geen verbinding maken met uw smartphone via Wi-Fi. Als dit gebeurt, past u de instelling aan naar **[WPA2]**.
- 🔗 Wanneer de instelling wordt gewijzigd, kunnen zowel het wachtwoord voor de Wi-Fi-verbinding als de verbodingscode voor de **Bluetooth®**-verbinding worden gewijzigd.
- 🔗 Maak opnieuw verbinding met de smartphone nadat u de wachtwoorden hebt gewijzigd. 🖱️ ['De camera aan de smartphone koppelen \(Apparaatverbinding\)' \(P.444\)](#)

Stand-by-instelling draadloze verbinding voor wanneer de camera aan is (Bluetooth)

U kunt kiezen of de camera stand-by staat voor draadloze verbinding met een smartphone of optionele afstandsbediening wanneer de camera is ingeschakeld.

🔗 Voltooi de koppeling van de camera met de smartphone of de optionele afstandsbediening vooraf. **[Bluetooth]** kan niet worden geselecteerd tenzij het koppelen is voltooid.

Menu

• MENU ➔  ➔ 4. Wi-Fi/Bluetooth ➔ Bluetooth

Uit	De camera staat niet op stand-by voor een draadloze verbinding en het draadloze signaal wordt niet uitgezonden, zelfs niet als de camera is ingeschakeld.
Aan 	Als de camera is ingeschakeld, zendt deze een draadloos signaal uit en staat op stand-by voor het maken van een draadloze verbinding. U kunt de camera en de smartphone met elkaar verbinden via de bediening van OM Image Share en op afstand fotograferen of beelden overbrengen.
Aan  	Als de camera is ingeschakeld, verzendt deze draadloze signalen en als de apparaten al zijn gekoppeld (P.467), gaat de camera in de stand-bystand voor verbinding met een afstandsbediening.

📍 Als de gps-tracklog is ingeschakeld in de OM Image Share-app, worden locatiegegevens die zijn gedownload van de app toegevoegd aan foto's die zijn gemaakt terwijl **[Aan **] is geselecteerd.

Draadloze instellingen voor wanneer de camera is uitgeschakeld (Uitgeschkld.stand-by)

U kunt kiezen of de camera een draadloze verbinding met de smartphone moet houden als hij uit is.

Menu

- **MENU** →  → 4. Wi-Fi/Bluetooth →  Instellingen → Uitgeschkld. stand-by

Selecteren	U kunt bij het uitschakelen van de camera kiezen of u de draadloze verbinding met de smartphone wilt behouden.
Uit	Het uitschakelen van de camera beëindigt de draadloze verbinding met de smartphone.
Aan	Als de camera uit is, blijft de verbinding met de smartphone actief en kan de smartphone nog steeds gebruikt worden om foto's te downloaden of te bekijken op de camera.

'Selecteren'

Als [**Selecteren**] is gekozen voor [**Uitgeschkld. stand-by**], wordt er een bevestigingsdialoogvenster weergegeven voor de camera uitschakelt, als aan alle volgende voorwaarden is voldaan:

- [**Uit**] is geselecteerd voor [**Vliegtuigmodus**]
- De camera is momenteel verbonden met een smartphone (P.444)
- De geheugenkaart is correct geplaatst



Ja	Schakel de camera uit, maar laat de draadloze verbinding met de smartphone actief.
Nee	Schakel de camera uit en beëindig de draadloze verbinding met de smartphone.

ⓘ Als er gedurende ongeveer een minuut nadat het bevestigingsvenster is verschenen geen handelingen worden uitgevoerd, beëindigt de camera de draadloze verbinding met de smartphone en schakelt vervolgens automatisch uit.

- ⚠ Als hij actief wordt gelaten, zal de draadloze verbinding automatisch worden beëindigd, indien: De verbinding kan worden hersteld door de camera in te schakelen.
- de verbinding 12 uur inactief blijft
 - de geheugenkaart wordt verwijderd
 - de batterij wordt vervangen
 - er tijdens on-board opladen een oplaadfout optreedt
- 🔧 Houd er rekening mee dat als **[Aan]** is geselecteerd voor **[Uitgeschkld. stand-by]**, de camera mogelijk niet direct inschakelt als de **ON/OFF**-schakelaar naar **ON** wordt gedraaid.

Foto's overzetten naar een smartphone

U kunt foto's op de camera selecteren en deze naar een smartphone overzetten. U kunt de camera ook gebruiken om vooraf de foto's te selecteren die u wilt delen.  'Foto's selecteren om te delen' (Deelorder)' (P.327)

- Als **[Uit]** of **[Aan❌]** is geselecteerd voor **[Bluetooth]** (P.447), selecteer dan **[Aan❌]**.
- Als u **[Aan❌]** selecteert voor **[Bluetooth]** (P.447) wordt de camera in stand-bystand gezet, klaar voor een draadloze verbinding.

1. Tik op **[Foto's importeren]** in OM Image Share op de smartphone.

 Afhankelijk van de smartphone kan er een bevestigingsscherm voor wifi-verbinding verschijnen. Volg de aanwijzingen op het scherm om de smartphone en de camera te verbinden.

- Alle foto's die op de camera zijn opgeslagen, worden in een lijst weergegeven.

2. Selecteer de foto's die u wilt overzetten en tik op de knop Opslaan.

- Na het opslaan kunt u de camera vanaf de smartphone uitschakelen.
- Zelfs als **[Bluetooth]** (P.447) is ingesteld op **[Uit]** of **[Aan❌]**, kan **[Foto's importeren]** worden gebruikt door **[Apparaatverbinding]** op de camera.

Automatisch beelden uploaden terwijl de camera uit is



Als u de camera wilt configureren om afbeeldingen automatisch naar een smartphone te uploaden, terwijl hij uit is:

- Markeer beelden om te delen ([P.327](#)).
- Schakel Uitgeschkld.stand-by in ([P.448](#)).
- Start OM Image Share als u een iOS-apparaat gebruikt.

Wanneer u een beeld markeert om te delen op de camera en de camera uit zet, verschijnt er een melding in OM Image Share. Wanneer u op de melding tikt, worden de beelden automatisch overgebracht naar de smartphone.

Op afstand fotograferen met een smartphone (Live View)

U kunt op afstand fotograferen door de camera met een smartphone te bedienen terwijl u de live view op het scherm van uw smartphone bekijkt.



- De camera toont het verbindingsscherm en alle bewerkingen worden uitgevoerd op de smartphone.
- Als **[Uit]** of **[Aan **] is geselecteerd voor **[Bluetooth]** (P.447), selecteer dan **[Aan **].
- Als u **[Aan **] selecteert voor **[Bluetooth]** (P.447) wordt de camera in stand-bystand gezet, klaar voor een draadloze verbinding.

1. Start OM Image Share en tik op **[Afstandsbed.]**.

2. Tik op **[Live View]**.

3. Tik op de ontspanknop om een opname te maken.



- De gemaakte foto wordt op de geheugenkaart in de camera opgeslagen.

 Zelfs als **[Bluetooth]** (P.447) is ingesteld op **[Uit]** of **[Aan **], kan **[Live View]** worden gebruikt door **[Apparaatverbinding]** op de camera te starten.

 De beschikbare opnamemogelijkheden zijn gedeeltelijk beperkt.

Op afstand fotograferen met een smartphone (Externe sluiters)

U kunt op afstand fotograferen door de camera met een smartphone te bedienen (sluiter op afstand).



- Alle functies zijn beschikbaar op de camera. Daarnaast kunt u foto's maken en films opnemen met de ontspanknop die op het smartphonescherm wordt weergegeven.
- Als **[Uit]** of **[Aan **] is geselecteerd voor **[Bluetooth]** (P.447), selecteer dan **[Aan **].
- Als u **[Aan **] selecteert voor **[Bluetooth]** (P.447) wordt de camera in stand-bystand gezet, klaar voor een draadloze verbinding.

1. Start OM Image Share en tik op **[Afstandsbed.]**.

2. Tik op **[Externe sluiters]**.

3. Tik op de ontspanknop om een opname te maken.

- De gemaakte foto wordt op de geheugenkaart in de camera opgeslagen.

 Zelfs als **[Bluetooth]** (P.447) is ingesteld op **[Uit]** of **[Aan **], kan **[Externe sluiters]** worden gebruikt door **[Apparaatverbinding]** op de camera te starten.

Positie-informatie toevoegen aan beelden

Met behulp van de gps-functie van de smartphone kunt u positiegegevens toevoegen wanneer u foto's neemt met de camera.

- Als **[Uit]** of **[Aan]** is geselecteerd voor **[Bluetooth]** (P.447), selecteer dan **[Aan]**.
- Als u **[Aan]** selecteert voor **[Bluetooth]** (P.447) wordt de camera in stand-bystand gezet, klaar voor een draadloze verbinding.

- 1.** Start OM Image Share voordat u foto's neemt met de camera en schakel de functie in om positie-informatie toe te voegen.
 - Wanneer u wordt gevraagd de klokken van de smartphone en de camera te synchroniseren, volgt u de aanwijzingen in OM Image Share.
- 2.** Neem foto's met de camera.
 - Wanneer het mogelijk is om positie-informatie toe te voegen, brandt  op het opnamescherm. Wanneer de camera geen positie-informatie kan ontvangen, knippert .
 - Het kan enige tijd duren voordat de camera klaar is om positie-informatie toe te voegen wanneer dit is ingeschakeld of wanneer de camera uit de slaapstand ontwaakt.
 - Positie-informatie wordt aan foto's toegevoegd terwijl  wordt weergegeven op het scherm.
 -  wordt weergegeven op het scherm wanneer u een foto bekijkt met positie-informatie.

 Positie-informatie wordt niet toegevoegd aan films.
- 3.** Wanneer u klaar bent met opnemen, schakelt u de functie om positie-informatie toe te voegen uit in OM Image Share.



Smartphone-verbindinginstellingen resetten (-instellingen resetten)

U kunt smartphoneverbindinginstellingen resetten naar de standaardwaarden.

Menu

- **MENU** →  → 4. Wi-Fi/Bluetooth →  Instellingen → -instellingen resetten

 De volgende menu-items worden gereset.

- [ **Verbindingsbeveil.**] (P.446) / [ **Verbindingswachtwoord**] (P.456) / [**Uitgeschkld. standby**] (P.448)

 Voordat u verbinding maakt met een smartphone, moet u de apparaten opnieuw koppelen (P.444).

Het wachtwoord wijzigen (📱 Verbindingswachtwoord)

Om de Wi-Fi/**Bluetooth**[®]-wachtwoorden te wijzigen:

Menu

• MENU → ⓘ → 4. Wi-Fi/Bluetooth → 📱 Instellingen → 📱 Verbindingswachtwoord

1. Druk op de knop  zoals aangegeven in de handleiding op het scherm.
 - Er wordt een nieuw wachtwoord ingesteld.

🔗 Zowel het verbindingswachtwoord voor Wi-Fi alsook de verbindingscode voor **Bluetooth**[®] kunnen worden gewijzigd.

🔗 Maak opnieuw verbinding met de smartphone nadat u de wachtwoorden hebt gewijzigd.  'De camera aan de smartphone koppelen (Apparaatverbinding)' (P.444)

Verbinding maken met computers via USB

Software installeren

Installeer de volgende software om toegang te krijgen tot de camera terwijl deze direct via USB is verbonden met de computer.

OM Workspace

Deze computertoepassing wordt gebruikt om foto's en films die met de camera zijn opgenomen te downloaden, bekijken en beheren. Tijdens het bewerken van RAW-data in de OM Workspace, is high-speed verwerking met behulp van de cameramotor ingeschakeld. De toepassing kan ook worden gebruikt om de camera-firmware te updaten. De software kan worden gedownload van onze website. Houd het serienummer van de camera bij de hand wanneer u de software downloadt.

Volg de instructies op het scherm om de software te installeren. De systeemvereisten en installatie-instructies zijn beschikbaar op onze website.

Foto's kopiëren naar de computer (Opslag/MTP)

Wanneer de camera is verbonden met een computer, kan de camera functioneren als externe opslag op nagenoeg dezelfde manier als een harde schijf of een ander extern opslagapparaat. U kunt gegevens van de camera naar de computer kopiëren.

1. Nadat u hebt bevestigd dat de camera uit staat, verbindt u de camera via de USB-kabel met de computer.

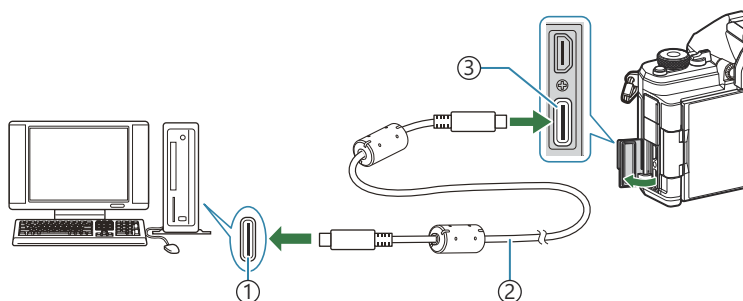

- ① USB-poort
- ② USB-kabel (meegeleverd)
- ③ USB-connector

- USB-poorten zitten bij iedere computer op verschillende plaatsen. Bekijk de documentatie van uw computer voor informatie over USB-poorten.
- Als de USB-poort op de computer een Type A-poort is, gebruikt u de optionele CB-USB11-kabel.

2. Zet de camera aan.

- Er verschijnt een bericht op de camera waarin u wordt gevraagd het apparaat te identificeren waarmee de USB-kabel is verbonden.
- Als het bericht niet wordt weergegeven, selecteert u **[Selecteren]** voor **[USB-modus]** (P.424).
- Als de batterijen bijna leeg zijn, verschijnt het bericht van de camera niet wanneer u verbinding maakt met de computer. Zorg ervoor dat de batterijen zijn opgeladen.

3. Selecteer **[Opslag]** of **[MTP]** met de knoppen Δ ∇ en druk op de knop **OK**.

[Opslag]: de camera functioneert als een kaartlezer.

[MTP]: de camera functioneert als een draagbaar apparaat.

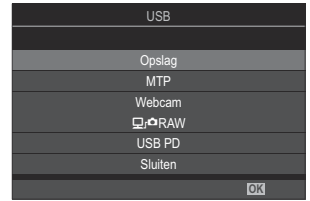

4. De camera maakt verbinding met de computer als een nieuw opslagapparaat.

- ⓘ In de volgende werkomgevingen is een geslaagde gegevensoverdracht niet gegarandeerd, ook niet als de computer is uitgerust met een USB-poort.
 - Computers met een nieuwe geïnstalleerde USB-poort met uitbreidingskaart, enz., computers zonder een vooraf geïnstalleerde OS of zelfgebouwde computers
- ⓘ U kunt de camerafuncties niet gebruiken terwijl de camera verbonden is met de computer.
- ⓘ Als de computer niet in staat is om de camera te detecteren, koppelt u de USB-kabel van de computer los en daarna weer vast.
- ⓘ Wanneer **[MTP]** is geselecteerd, kunnen films groter dan 4 GB niet worden gekopieerd naar de computer.

De camera aansluiten voor high-speed RAW-verwerking (🖥️📷RAW)

Wanneer u RAW-gegevens bewerkt terwijl de camera verbonden is met de computer, is de verwerking sneller dan wanneer dit alleen met de computer wordt gedaan.

1. Nadat u hebt bevestigd dat de camera uit staat, verbindt u de camera via de USB-kabel met de computer.
 2. Zet de camera aan.
 - Er verschijnt een bericht op de camera waarin u wordt gevraagd het apparaat te identificeren waarmee de USB-kabel is verbonden.
 - Als het bericht niet wordt weergegeven, selecteert u **[Selecteren]** voor **[USB-modus] (P.424)**.
 - Als de batterijen bijna leeg zijn, verschijnt het bericht van de camera niet wanneer u verbinding maakt met de computer. Zorg ervoor dat de batterijen zijn opgeladen.

3. Selecteer **[🖥️📷RAW]** met behulp van de knoppen Δ ∇ en druk op de knop **OK**.

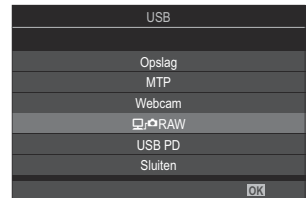



4. Start de kopie van OM Workspace die op de computer is geïnstalleerd.
5. Kies de foto die moeten worden verwerkt.
 - Alleen de foto's die zijn gemaakt met de volgende camera's.
OM-1 Mark II / OM-1 / OM-3 (vanaf januari 2025)
 - U kunt geen foto's kiezen op de SD-kaart in de verbonden camera.

6. RAW-afbeeldingen verwerken.
 - Er kunnen aanpassingen worden aangebracht in de opname-instellingen die beschikbaar zijn op de camera en RAW-foto's kunnen dienovereenkomstig worden verwerkt.
 - De verwerkte beelden worden opgeslagen als JPEG-bestanden.
 - USB RAW-gegevensbewerking is niet beschikbaar wanneer twee of meer camera's zijn aangesloten.
 - Raadpleeg de online help voor meer informatie over het gebruik van de software.

De camera gebruiken als webcam (Webcam)

De camera kan worden verbonden met een computer en worden gebruikt als een webcam voor online meetings en live streaming. Er zijn geen aanvullende stuurprogramma's of toepassingen nodig. Video- en audiogegevens die worden vastgelegd door de camera, worden naar de computer gestreamd door de twee apparaten eenvoudigweg te verbinden via USB (USB-streaming).

1. Controleer of de camera is uitgeschakeld en draai de regelaar / / **S&Q** naar .

2. Sluit de camera op de computer aan.

 USB-poorten zitten bij iedere computer op verschillende plaatsen. Bekijk de documentatie van uw computer voor informatie over USB-poorten.

3. Zet de camera aan.



 Als het niet wordt weergegeven op het scherm, selecteert u **[Selecteren]** voor **[USB-modus]** (P.424).

 Als de batterijen bijna leeg zijn, verschijnt het bericht van de camera niet wanneer u verbinding maakt met de computer. Zorg ervoor dat de batterijen zijn opgeladen.

4. Selecteer **[Webcam]** met de knoppen   en druk op de knop **OK**.

- De camera gaat over naar opnamemodus.
- Het -pictogram wordt weergegeven.
- Pas de helderheid en scherpstelling aan door de camera te bedienen.

5. Start de gewenste webconferentie- of streamingservicetoepassing op de pc. Selecteer de modelnaam van de verbonden camera in de apparaatinstellingen voor de toepassing.

- Het streamen van video of audio begint.
- Video wordt gestreamd in 1280×720 filmresolutie.
- Wanneer **[Framesnelheid]** is ingesteld op **[60p]**, **[30p]** of **[24p]** voor  , wordt video gestreamd met **[30p]**. Wanneer de instelling **[50p]** of **[25p]** is, wordt video gestreamd met **[25p]**.

 De camera kan worden gebruikt als webcam, zelfs als er geen kaart is geplaatst.

 Als een externe microfoon is aangesloten, wordt door de microfoon vastgelegde audio gestreamd.

- ⚙️ Wanneer **[Ja]** is geselecteerd voor **[Stroomtoevoer via USB]**, wordt USB-stroom naar de camera gevoerd vanaf de pc, terwijl de camera wordt gebruikt als webcam.
- ⚠️ Video en audio kunnen niet naar de computer worden gestreamd als:
- een andere optie dan  is geselecteerd voor de regelaar //S&Q of als het afspeelscherm of menuscherm worden weergegeven.
- Afhankelijk van de toepassing die u gebruikt, kan het uitvoeren van deze bewerkingen video- en audiostreaming tijdelijk onderbreken.
- ⚠️ De volgende beperkingen gelden terwijl video en audio worden gestreamd naar een computer.
- Fotografie en filmopname zijn niet beschikbaar.
 -  Filmkwaliteitsinstellingen kunnen niet worden geconfigureerd.
 -  **[Fotomodus]** (P.240) is vastgezet op **[Zelfde als **].
- ⚠️ Belichtings- en andere camera-instellingen kunnen niet worden gewijzigd op de computer.

De camera voeden via USB (USB PD)

Mobiele batterijen of USB AC-adapters die voldoen aan de USB-vermogensafgifte (USB PD)-standaard kunnen worden gebruikt om de camera van stroom te voorzien. Het apparaat moet:

Standaard: voldoen aan de USB-vermogensafgifte (USB PD)-standaard

Uitvoer: geschikt zijn voor een uitgang van 27 W (9 V 3 A, 15 V 2 A of 15 V 3 A) of meer

1. Nadat u hebt bevestigd dat de camera uit staat, verbindt u de USB-kabel met het apparaat.

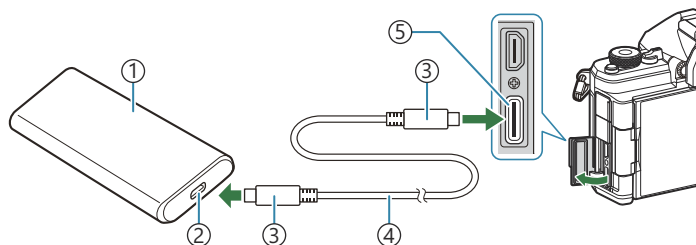

- | | |
|--|-----------------|
| ① Mobiele batterij of ander USB-apparaat | ④ USB-kabel |
| ② USB-poort | ⑤ USB-connector |
| ③ Type C USB-connector | |

- De methode die wordt gebruikt voor verbinding verschilt van apparaat tot apparaat. Raadpleeg voor meer informatie de documentatie die met het apparaat is geleverd.
- U kunt USB-vermogensafgifte (USB PD) misschien niet gebruiken met sommige USB-apparaten. Lees hiervoor de handleiding die met het USB-apparaat is meegeleverd.

2. Zet de camera aan.

- De camera haalt nu de stroom van het verbonden USB-apparaat.
- Als de camera een bericht weergeeft waarin u wordt gevraagd om het apparaat waarmee de USB-kabel is verbonden te identificeren, selecteert u **[USB PD]**.
- Als de batterijen bijna leeg zijn, blijft het scherm leeg als de camera is verbonden met het USB-apparaat. Zorg ervoor dat de batterijen zijn opgeladen.
- USB  wordt weergegeven terwijl de camera stroom krijgt van het USB-apparaat.

De afstandsbediening gebruiken

Namen van onderdelen

RM-WR2 (optioneel)

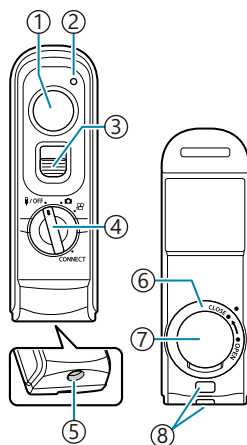

- ① Ontspanknop
- ② Gegevensoverdrachtsindicator
- ③ Vergrendeling ontspanknop
- ④ Modusknop (OFF / ON / CAMERA / CONNECT)
- ⑤ Kabelconnector
- ⑥ Afdekking batterijcompartiment
- ⑦ Klepje van het batterijcompartiment
- ⑧ Oogje voor de riem

⚠ De optionele RM-WR1-afstandsbediening kan niet worden gebruikt met deze camera.

Draadloze verbinding

Voor draadloze verbinding moet u de camera eerst verbinden met de afstandsbediening.

Menu

- **MENU** →  → 4. Wi-Fi/Bluetooth → Instelling draadloze sluiters

Start koppelen	Ga te werk volgens de aanwijzingen op het scherm. Wanneer het koppelen voltooid is, wordt [Bluetooth] ingesteld op [Aan ].
Koppelen ongedaan maken	Als u [Ja] selecteert en op de OK -knop drukt, wordt het gekoppelde apparaat verwijderd.

1. Selecteer **[Start koppelen]** en druk op de knop **OK**.

2. Wanneer er een bericht wordt weergegeven dat de **koppeling wordt uitgevoerd**, draait u de modusknop van de afstandsbediening naar **CONNECT**. Laat de knop in deze positie staan.

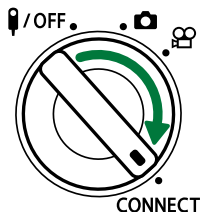
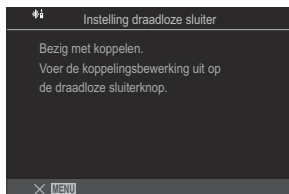

- Het koppelen start wanneer de knop 3 seconden op die positie wordt gehouden. Houd de knop op de positie **CONNECT** totdat het koppelen voltooid is. Als u de modusknop draait voordat het koppelen voltooid is, knippert de gegevensoverdrachtsindicator snel.
- De gegevensoverdrachtsindicator brandt wanneer het koppelen start.

3. Wanneer er een bericht verschijnt dat aangeeft dat het koppelen voltooid is, drukt u op de knop **OK**.

- De firmwareversie van de afstandsbediening wordt weergegeven.

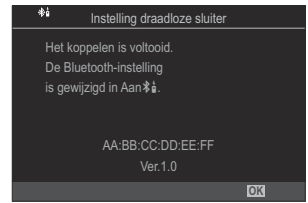

- De gegevensoverdrachtsindicator gaat uit wanneer het koppelen voltooid is.
 - **[Bluetooth]** (P.447) wordt automatisch ingesteld op **[Aan Bluetooth-icoon]** wanneer er een koppeling tot stand is gebracht.
- ⓘ Als u aan de modusknop van de afstandsbediening draait of op de knop **MENU** van de camera drukt voordat het bericht verschijnt dat het koppelen voltooid is, eindigt het koppelingsproces. De informatie over het gekoppelde apparaat wordt gereset. Koppel de apparaten opnieuw.
- ⓘ Als u aan de modusknop van een afstandsbediening draait die momenteel niet is gekoppeld met **CONNECT** en deze 3 seconden op die positie houdt, of wanneer het koppelen mislukt, wordt de koppelingsinformatie van de vorige koppelingen gereset. Koppel de apparaten opnieuw.

Koppelen ongedaan maken

1. Selecteer **[Koppelen ongedaan maken]** en druk op de knop **OK**.



2. Selecteer **[Ja]** en druk op de knop **OK**.

ⓘ Wanneer u de camera met een afstandsbediening hebt gekoppeld, moet u **[Koppelen ongedaan maken]** uitvoeren om de koppelingsinformatie te resetten voordat u de camera koppelt met een nieuwe afstandsbediening.

Opnemen vanaf de afstandsbediening

 : **PASMB**  / **S&Q** : **PASM**

Voordat u een draadloze verbinding tot stand brengt tussen de camera en de afstandsbediening, moet u controleren of **[Aan/❌]** is geselecteerd voor **[Bluetooth]** (P.447). Wanneer deze instelling op **[Aan/❌]** staat, verschijnt **❌** op het scherm en wordt de camera stand-by gezet voor draadloze communicatie met de afstandsbediening zodra deze wordt ingeschakeld.

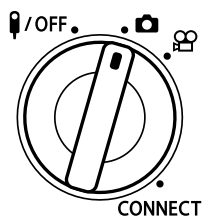

1. Draai de modusknop van de afstandsbediening naar  of .

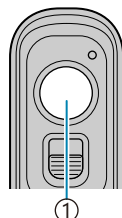

2. Druk op de ontspanknop van de afstandsbediening om foto's te nemen.



① Ontspanknop

- Wanneer de modusknop van de afstandsbediening is ingesteld op  (fotografiemodus): Als u de ontspanknop van de afstandsbediening licht indrukt tot de eerste positie (druk de ontspanknop half in), verschijnt het AF-bevestigingsteken (●) en verschijnt er een groen kader (AF-doel) in de scherpstelzone.
- Wanneer de modusknop van de afstandsbediening is ingesteld op  (filmopnamemodus): Als u de ontspanknop van de afstandsbediening indrukt, start de filmopname. Druk nogmaals op de ontspanknop van de afstandsbediening om de filmopname te stoppen.

Gegevensoverdrachtsindicator van de afstandsbediening

Brandt één keer	De opdracht van de afstandsbediening is correct naar de camera gestuurd.
Knippert snel (1 seconde)	De opdracht van de afstandsbediening is niet correct naar de camera gestuurd. Verklein de afstand tussen de camera en de afstandsbediening. Controleer de instelling van de camera als het probleem nog niet is opgelost.
Knippert snel (3 seconden)	Er is een probleem met het koppelen van de camera met de afstandsbediening. Koppel de apparaten opnieuw.
Brandt niet	Dit kan in de volgende situaties voorkomen. <ul style="list-style-type: none">• De batterij in de afstandsbediening is leeg.• De modusknop van de afstandsbediening staat in de OFF-positie.• De camera en de afstandsbediening zijn met een kabel verbonden

- ⓘ Zelfs als **[Bluetooth]** (P.447) is ingesteld op **[Aan]**, kunt u de camera met een smartphone verbinden door **[Apparaatverbinding]** te starten op de camera. U kunt de camera echter niet met de afstandsbediening bedienen wanneer deze is verbonden met een smartphone.
- ⓘ Apparaten koppelen en op afstand opnemen zijn niet beschikbaar wanneer de **[Vliegtuigmodus]** (P.442) is ingesteld op **[Aan]**.
- ⓘ De camera gaat niet in de slaapstand wanneer een afstandsbediening draadloos is verbonden.
- ⓘ Als u de modusknop van de afstandsbediening naar de positie **OFF** draait, gaat de camera in slaapstand volgens de instelling van **[Slaapstand]** (P.429).

De camera gaat niet in de slaapstand wanneer **[On]** is geselecteerd voor **[Bluetooth]** (P.447), tenzij de modusknop op de afstandsbediening in positie **OFF** staat.
- ⓘ Als u de afstandsbediening bedient terwijl de camera in de slaapstand staat, kan het langer duren voordat de camera reageert.
- ⓘ De camera kan niet worden bediend met de afstandsbediening wanneer deze uit de slaapstand komt. Bedien de afstandsbediening nadat de camera weer actief is.
- ⓘ Draai de modusknop van de afstandsbediening naar positie **OFF** wanneer u de afstandsbediening niet meer hoeft te gebruiken.

MAC-adres van de afstandsbediening

Het MAC-adres van de afstandsbediening staat afgedrukt op de garantiekaart die bij de afstandsbediening is geleverd.

Vorzorgsmaatregelen voor het gebruik van de afstandsbediening

- Trek niet aan het klepje van het batterijcompartiment en gebruik dit ook niet om het deksel van het batterijcompartiment te draaien.
- Doorboor de batterijen niet met scherpe voorwerpen.
- Zorg ervoor dat er zich geen vreemde materialen op het deksel van het batterijcompartiment bevinden voordat u het sluit.

Verbinding maken met tv's of externe schermen via HDMI

De camera aansluiten op een tv of op externe schermen (HDMI)

Foto's kunnen worden weergegeven op televisies die via HDMI met de camera verbonden zijn. Gebruik de televisie om foto's aan een publiek te laten zien.

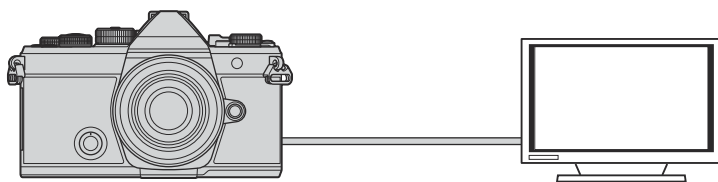

U kunt ook films opnemen terwijl de camera via HDMI verbonden is met een externe monitor of videorecorder.

- ① HDMI-kabels zijn verkrijgbaar via derde leveranciers. Gebruik een gecertificeerde HDMI-kabel.
- ① Wanneer de filmresolutie **[4K]** bedraagt en de beeldsnelheid tijdens afspelen **[60p]** in **[8:9]** / **[S&Q]**, gebruikt u een HDMI-kabel die compatibel is met HDMI 2.0 of nieuwer.

Foto's bekijken op een tv (HDMI)

U kunt foto's en films bekijken op een HD-tv die via een HDMI-kabel direct verbonden is met de camera.

Voor informatie over instelling van het uitvoersignaal raadpleegt u '[Weergaveopties externe monitor \(HDMI-instellingen\)](#)' (P.423).

De camera met een tv verbinden

Verbind de camera met behulp van een HDMI-kabel.

1. Nadat u hebt gecontroleerd of de camera is uitgeschakeld, verbindt u de camera via een HDMI-kabel met de tv.

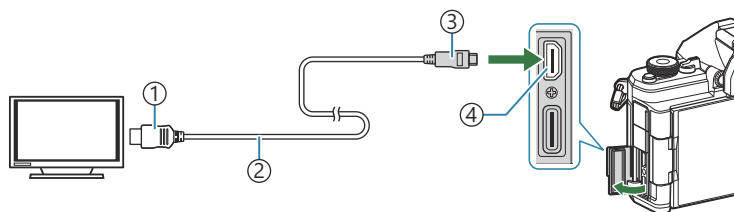

① Type A USB-connector

③ Type D HDMI-connector

② HDMI-kabel

④ HDMI-connector

2. Zet de tv op HDMI-invoer en zet de camera aan.

- U ziet de inhoud van de cameramonitor op de tv. Druk op de knop  om foto's weer te geven.

- ① Raadpleeg de handleiding van de tv voor meer informatie over het overschakelen naar HDMI-invoer.
- ① Afhankelijk van de instellingen van de tv wordt het beeld bijgesneden en zijn sommige indicatoren mogelijk niet zichtbaar.
- ① HDMI kan niet worden gebruikt terwijl de camera via USB verbonden is met een computer.
- ① Als **[Opname]** is geselecteerd voor [\[HDMI-uitvoer\] \(P.303\)](#) > **[Uitvoermodus]** wordt het signaal uitgevoerd op de huidige framegrootte van de film. Er wordt geen afbeelding getoond als de tv de geselecteerde framegrootte niet ondersteunt.
- ① Als **[4K]** of **[C4K]** is geselecteerd, wordt het formaat 1080p prioriteit gebruikt tijdens het fotograferen.

Waarschuwingen

Informatie over stof- en waterbestendige eigenschappen

- Deze camera heeft een waterbestendige specificatie van IPX3 (wanneer de camera wordt gebruikt in combinatie met een IPX3 of hoger geclassificeerde waterbestendige lens die door ons is geleverd).
- Deze camera heeft een stofbestendige specificatie van IP5X (onder de testomstandigheden van ons bedrijf).

Voorzorgsmaatregelen

- De stof- en waterbestendige eigenschappen kunnen verloren gaan wanneer de camera een schok heeft ondergaan.
- Controleer de volgende onderdelen op vreemde materialen zoals vuil, stof of zand: onderdelen van het batterijcompartimentklepje, kaartcompartimentklepje, connectorklepjes en de onderdelen die hiermee in contact komen en de onderdelen die in contact komen wanneer de lens en de accessoires worden bevestigd. Veeg vreemde materialen weg met een schone doek die geen textielafval vormt.
- Om de stof- en waterbestendige eigenschappen te garanderen, moet u de klepjes stevig sluiten en de lens vóór gebruik bevestigen.
- Bedien de camera niet, open of sluit de klepjes niet en bevestig of verwijder de lens niet wanneer deze nat zijn.
- De waterbestendige eigenschappen zijn alleen gegarandeerd wanneer compatibele lenzen/ accessoires worden bevestigd. Controleer de compatibiliteit. Ga naar onze website voor compatibele accessoires.

Onderhoud

- Veeg water grondig weg met een droge doek.
- Verwijder vreemde materialen zoals vuil, stof of zand grondig.

Batterijen

- De camera gebruikt onze lithiumionbatterij. Gebruik nooit andere batterijen dan onze originele batterijen.
- Het verbruik van de camera varieert aanzienlijk, afhankelijk van het gebruik en andere omstandigheden.
- Aangezien de volgende functies veel energie verbruiken, zelfs zonder fotograferen, zal de batterij snel leeg zijn.
 - Het vaak half indrukken van de ontspanknop in de Opanamemodus waardoor de autofocus herhaaldelijk wordt ingeschakeld.
 - Langdurig weergeven van beelden op de monitor.
 - Wanneer de camera is verbonden met een computer (behalve wanneer de camera via USB wordt gevoed).
 - Draadloze LAN/**Bluetooth**[®] ingeschakeld laten.
- Als u een lege batterij gebruikt, kan de camera eventueel uitschakelen zonder dat de waarschuwing 'batterij bijna leeg' verschijnt.
- Op het moment van aanschaf is de batterij niet volledig opgeladen. Laad de batterij voor gebruik op.
- Verwijder de batterijen voordat u de camera voor een periode van een maand of langer opbergt. De levensduur van batterijen kan korter worden en batterijen kunnen zelfs onbruikbaar worden als u ze te lang in de camera laat zitten.
- De normale laadtijd met de een USB-AC-adapter bedraagt ongeveer 2 uur en 30 minuten (schatting).
- Gebruik geen USB-AC-adapters of laders die niet specifiek zijn aangeduid voor gebruik met de batterijen van het meegeleverde type. Gebruik ook geen USB-AC-adapter niet met batterijen (camera's) anders dan van het aangegeven type.
- Er bestaat ontploffingsgevaar als de batterij wordt vervangen door een batterij van het verkeerde type.
- Voer de gebruikte batterij af volgens de instructies onder '[▲LET OP](#)' (P.566) in de gebruiksaanwijzing.

Uw USB-AC-adapter in het buitenland gebruiken

- De USB-netspanningsadapter kan in de meeste elektrische bronnen thuis worden gebruikt binnen het bereik van 100 V tot 240 V AC (50 / 60 Hz), over de hele wereld. Afhankelijk van het land of de regio waarin u zich bevindt, kan het stopcontact echter anders gevormd zijn waardoor de USB-AC-adapter een verloopstuk nodig heeft die bij het stopcontact past.
- Gebruik geen reisadapters van derden, omdat de USB-AC-adapter dan mogelijk niet goed functioneert.

Verwisselbare lenzen

Kies een lens op basis van het tafereel en uw creatieve bedoelingen. Gebruik lenzen die uitsluitend bedoeld zijn voor het Micro Four Thirds-systeem en voorzien zijn van het label M.ZUIKO DIGITAL of het weergegeven symbool. Met een adapter kunt u ook Four Thirds-systeemlenzen gebruiken. De optionele adapter is vereist.



- Bij het bevestigen of verwijderen van het de beschermkap of de lens kunt u de lensvatting het beste naar beneden laten wijzen. Hiermee voorkomt u dat er stofjes en dergelijke in de camera terecht kunnen komen.
- Op stoffige plaatsen kunt u beter nooit de beschermkap verwijderen of de lens verwisselen.
- Richt de op de camera bevestigde lens nooit op de zon. Dit kan camerastoringen en zelfs brand veroorzaken omdat het zonlicht door de lens gebundeld wordt zoals bij een vergrootglas.
- Zorg dat u de beschermkap van de camera en de achterkap van de lens niet kwijtraakt.
- Als er geen lens op de camera zit, kunt u het beste de beschermkap op de camera bevestigen om te voorkomen dat er stof kan binnendringen.

Lens- en cameracombinaties

Lens	Camera	Koppeling	AF	Meting
Micro Four Thirds-systeemlens	Micro Four Thirds-systeemcamera	Ja	Ja	Ja
Four Thirds-systeemlens		Koppeling mogelijk met lensvattingadapter	Ja ¹	Ja

1 Niet beschikbaar tijdens vergrote weergave, filmopname of Starry Sky AF.

Lenzen met MF-schakeling

Het mechanisme 'MF-schakeling' (handmatige focusschakeling) op lenzen met MF-schakeling kan worden gebruikt om van auto naar handmatig scherpstellen om te schakelen, eenvoudigweg door te draaien aan de scherpstelring.

- Controleer de stand van de MF-schakeling, voordat u een opname maakt.
- Als u de scherpstelling naar de stand AF/MF op het einde van de lens schuift, selecteert u autofocus. Als u de ring naar de stand MF dichterbij het camerahuis schuift, selecteert u handmatig scherpstellen, ongeacht welke scherpstelmodus u in de camera hebt gekozen.

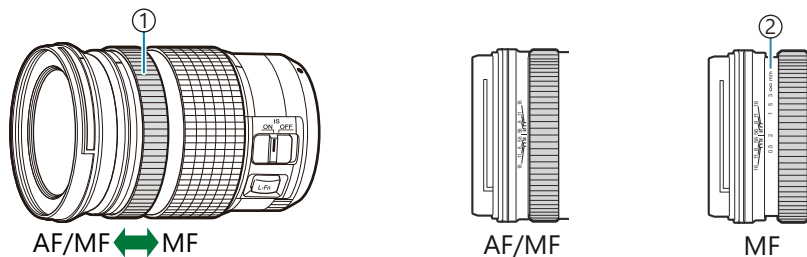

- ① Scherpstelring
- ② Zichtbare scherpstelafstanden

- ⚠ Als u **[Niet werkzaam]** selecteert voor **[MF-schakeling]** (P.154), wordt handmatige scherpstelling uitgeschakeld, zelfs wanneer de MF-schakeling in de MF-positie staat.

Monitorweergave wanneer een lens wordt gebruikt die over de functie SET/CALL beschikt

De cameramonitor geeft '●Set' weer wanneer de focuspositie is opgeslagen met behulp van de SET-optie en '●Call' wanneer een opgeslagen focuspositie is hersteld met behulp van de CALL-optie. Raadpleeg de handleiding van de lens voor meer informatie over de functies SET en CALL.



Optionele accessoires

De lader gebruiken (BCX-1)

Er kunnen twee batterijen worden geplaatst. De lader kan ook worden gebruikt met een enkele geplaatste batterij.

1. Laad de batterij op.

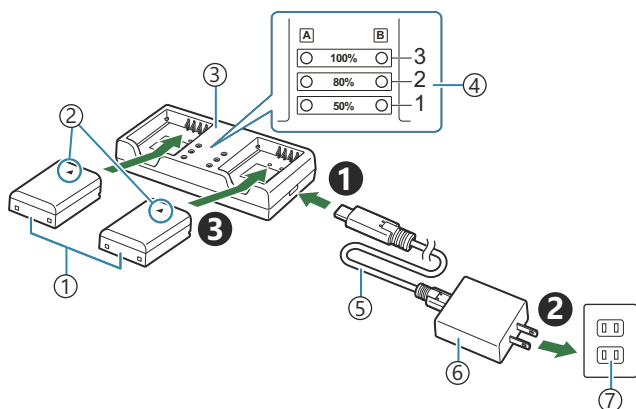

① Lithiumionbatterij (BLX-1)

② Richtingsteken (▲)

③ Lithiumionlader

④ Indicators voor laadtoestand

⑤ USB-kabel (CB-USB13: meegeleverd)

⑥ USB-AC-adapter (F-7AC: afzonderlijk verkocht)

⑦ Stopcontact

- Laadtijd bedraagt ongeveer 2 uur en 30 minuten. Zie de tabel hieronder voor de status van de indicatoren voor laadtoestand en het opladen van de batterijen. De laadtijd wijzigt niet, zelfs niet wanneer u twee batterijen tegelijkertijd laadt.

Indicator voor laadtoestand	Batterij opladen
Indicator 1: knippert	Bezig met opladen (minder dan 50%)
Indicator 1: Brand; Indicator 2: knippert	Bezig met opladen (tussen 50% en 80%)
Indicators 1 en 2: branden; Indicator 3: knippert	Bezig met opladen (tussen 80% en 100%)

Indicator voor laadtoestand	Batterij opladen
Alle indicators: Branden niet	Opladen voltooid
Alle indicators: knipperen	Oplaadfout

Aangewezen externe flitsers

Wanneer u een flitser gebruikt die optimaal is afgestemd op de camera, kunt u met de camerabedieningen de flitsmodus kiezen en foto's nemen met flits. Raadpleeg de documentatie die bij de flitser is geleverd over de diverse functies en hun gebruik.

Kies een flitser die past bij uw wensen, waarbij u rekening houdt met factoren als de vereiste uitvoer en of de flitser macrofotografie ondersteunt. Flitsers die zijn ontwikkeld om met de camera te communiceren, ondersteunen diverse flitsmodi, zoals TTL auto en super FP. De camera ondersteunt ook de volgende draadloze flitssystemen:

Flitsfotografie met radiogestuurde bediening: Modi CMD, ⚡CMD, RCV en X-RCV

De camera bedient een of meer flitsers met afstandsbediening door middel van radiosignalen. Het bereik van locaties waarin de flitsers kunnen worden geplaatst, wordt op deze manier groter. Flitsers kunnen andere compatibele flitsers bedienen of worden uitgerust met radiozenders/-ontvangers om het gebruik van flitsers mogelijk te maken die anders geen radiogestuurde flitsregeling ondersteunen.

Flitserfotografie met draadloze afstandsbediening: RC-modus

De camera bedient een of meer flitsers met afstandsbediening door middel van optische signalen. De flitsmodus kan worden geselecteerd met camerabedieningen ([P.482](#)).

Funcities die beschikbaar zijn met compatibele flitsers

FL-700WR

Flitsregeling	TTL-AUTO, MANUAL, FP TTL AUTO, FP MANUAL, MULTI, RC, SL MANUAL
GN (Richtgetal, ISO 100)	GN 42 (75/150 mm ¹) GN 21 (12/24 mm ¹)
Ondersteunde draadloze systemen	CMD, ⚡CMD, RCV, X-RCV, RC

FL-900R

Flitsregeling	TTL-AUTO, AUTO, MANUAL, FP TTL AUTO, FP MANUAL, MULTI, RC, SL AUTO, SL MANUAL
GN (Richtgetal, ISO 100)	GN 58 (100/200 mm ¹) GN 27 (12/24 mm ¹)
Ondersteunde draadloze systemen	RC

STF-8

Flitsregeling	TTL-AUTO, HANDMATIG, RC ²
GN (Richtgetal, ISO 100)	GN 8,5
Ondersteunde draadloze systemen	RC ²

FL-LM3

Flitsregeling	Afhankelijk van camera-instellingen
GN (Richtgetal, ISO 100)	GN 9,1 (12/24 mm ¹)
Ondersteunde draadloze systemen	RC ²

1 Maximale brandpuntsafstand van de lens waarop de eenheid flitsdekking kan geven (cijfers na de schuine streep zijn corresponderende brandpuntsafstanden op 35 mm-formaat).

2 Werkt alleen als zender.

Flitserfotografie met draadloze afstandsbediening

📷: PASMB **📷/S&Q: PASM**

Draadloze flitsfotografie is beschikbaar met compatibele flitsers die draadloze afstandsbediening (RC) ondersteunen. De flitsers op afstand worden bediend via een flitser die op de flits schoen van de camera is bevestigd. U kunt de instellingen apart aanpassen voor de flitsers in maximaal drie andere groepen.

De RC-modus moet zijn ingeschakeld op zowel de masterflitser als op de flitsers op afstand (P.480).

RC-modus configureren

1. Selecteer **[Aan]** voor **[⚡ RC-modus]** (P.190) en druk op de knop **OK**.

- De camera keert terug naar het opnamescherm.
- 'RC' verschijnt op het scherm.

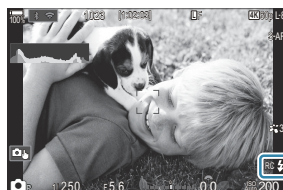

2. Druk op de knop **OK**.

- Het superbedieningspaneel voor de RC-modus verschijnt.



- Het standaard LV-superbedieningspaneel kan worden opgeroepen door op de **INFO**-knop te drukken. Het scherm verandert elke keer dat u op de **INFO**-knop drukt.

3. Pas de flitsinstellingen aan.

- Markeer items met de Δ ∇ \triangleleft \triangleright -knoppen en draai aan de voorste regelaar om de instellingen te kiezen.

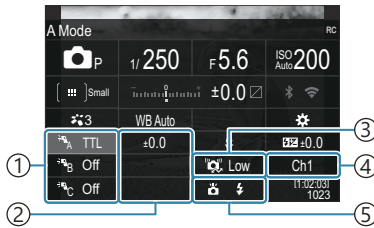

- ① Groep, flitsregelingsmodus
- ② Flitscompensatie
- ③ Optische signaalsterkte
- ④ Kanaal
- ⑤ Flitsmodus

Groeperen	Kies een groep. Veranderingen aan instellingen zijn van toepassing op alle flitsers in de geselecteerde groep. De flitser op de camera werkt als een lid van Groep A.
Flitsregeling	Kies een flitsmodus.
Flitscompensatie	Pas de flitsintensiteit aan. Wanneer [MANUAL] is geselecteerd voor flitsmodus, kunt u een waarde kiezen voor handmatige flitsintensiteit.
Optische signaalsterkte	Kies de helderheid van de optische bedieningssignalen die door de flitsers worden uitgezonden. Kies [High] als u flitsers dicht bij de maximale afstand tot de camera hebt geplaatst. Deze instelling is van toepassing op alle groepen.
Flitsmodus/ vermogen	Kies [MANUAL] (standaard) of FP (super FP). Kies super FP voor sluitersnelheden die sneller zijn dan de synchronisatiesnelheid van de flits. Deze instelling is van toepassing op alle groepen.
Kanaal	Kies het kanaal dat wordt gebruikt door de flitsregeling. Verander het kanaal als u vindt dat andere lichtbronnen in de omgeving storen met de flitsregeling op afstand.

4. Stel de flitser die op de camera is bevestigd in op **[TTL AUTO]**.

- Instellingen voor de flitsregeling voor de FL-LM3 kunnen alleen worden aangepast met behulp van de camera.

De flits instellen

1. Stel de draadloze flitsers in op RC-modus.
 - Schakel de externe flitsers in, druk op de knop **MODE** en selecteer de RC-modus.
 - Stel de te regelen groep in met de aangewezen externe flitsers en configureer de communicatiekanalen ervan, zodat deze overeenkomen met de camera-instellingen.
2. Plaats de flitsers.
 - Plaats de draadloze flitsers met de afstandsbedieningssensoren in de richting van de camera.
3. Neem foto's nadat u hebt gecontroleerd of de camera en de flitsers zijn opgeladen.

Bereik draadloze flitsregeling

De illustratie is alleen bedoeld als een richtlijn. Het bereik van de flitsregeling is afhankelijk van het type flits dat op de camera is bevestigd en de omstandigheden in de omgeving.

Bereik flitsregeling voor FL-LM3-flitsers die op de camera zijn bevestigd

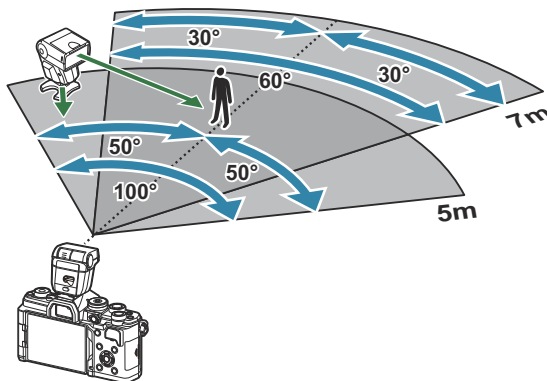

- We adviseren dat elke groep uit niet meer dan 3 flitsers bestaat.
- Draadloze flitsfotografie is niet beschikbaar in de anti-schokmodus of in de trage synchronisatiemodus met achterste gordijn wanneer een tragere sluitertijd dan 4 s is geselecteerd.
- Wachtijden langer dan 4 s kunnen niet worden geselecteerd in de antischok- en stille modi.
- Flitsregelingssignalen kunnen storen met belichting als het onderwerp te dicht bij de camera staat. Dit kan worden verholpen door de helderheid van de cameraflits te verminderen, bijvoorbeeld met een diffuser.

Andere externe flitsers

Houd rekening met het volgende wanneer u een flitser van een andere fabrikant op de flitserschoen van de camera bevestigt:

- Als u een verouderde flitser bevestigt die een stroom van meer dan 250 V doorgeeft aan het contactpunt, zal dit de camera beschadigen.
- Als u een flitser aansluit op de camera met contactpunten die niet voldoen aan onze specificaties, kan dit de camera eveneens beschadigen.
- Selecteer modus **M**, kies een sluitertijd die niet sneller is dan de synchronisatiesnelheid van de flitser en stel **[ISO]** in op een andere instelling dan **[Auto]**.
- De flitsregeling kan alleen worden uitgevoerd door de flitser handmatig in te stellen op de ISO-gevoeligheid en de diafragma waarde die geselecteerd zijn met de camera. De helderheid van de flitser kan worden geregeld door de ISO-gevoeligheid of het diafragma aan te passen.
- Gebruik een flitser met een verlichtingshoek die geschikt is voor de lens. De verlichtingshoek wordt meestal uitgedrukt in equivalente brandpuntsafstanden van een 35mm-formaat..

Belangrijkste accessoires

Voorzetlenzen

Voorzetlenzen worden op de cameralens bevestigd om snel en eenvoudig over te schakelen naar fisheye- of macrofotografie. Zie onze website voor meer informatie over de lenzen die u kunt gebruiken.

Oogkapje (EP-16)

U kunt overschakelen op een groter oogkapje.

Verwijdering

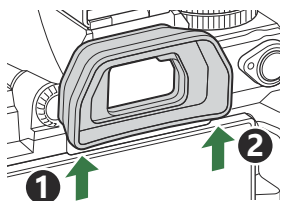

Accessoires

Kijk voor de meest actuele informatie op onze website.

Voeding

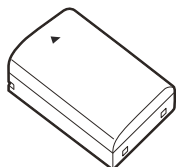

Lithiumionbatterij
BLX-1

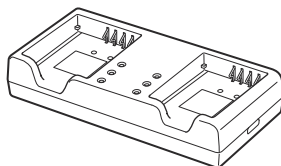

Lithiumionlader
BCX-1

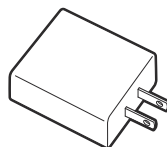

USB-netspanningsadapter
F-7AC

Zoeker

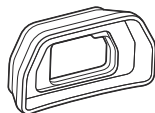

Oogkapje
EP-16

Afstandsbediening/vrijgave

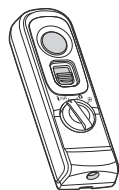

Afstandsbediening
RM-WR2

Lens

Micro Four Thirds-systeemplenzen

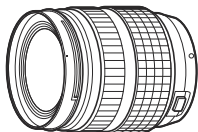

Four Thirds-systeemplenzen

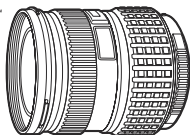

- Er is een MMF-2- of MMF-3-Four Thirds-adapter vereist om Four Thirds-systeemplenzen te gebruiken met deze camera.
- Er zijn beperkingen aan de lenzen die met de adapter kunnen worden gebruikt. Raadpleeg onze website voor meer informatie.

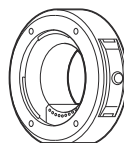

Four Thirds-adapter
MMF-2/MMF-3

Voorzetlenzen

- **MC-20** (Televoorzetlens)
- **MC-14** (Televoorzetlens)
- **FCON-P01** (Fisheye-conversie)
- **MCON-P02** (Macroconversie)

Ga naar onze website voor informatie over compatibele lenzen.

Flitsmodus



Elektronische flitser
FL-LM3

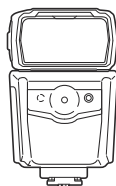

Elektronische flitser
FL-900R

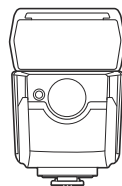

Elektronische flitser
FL-700WR

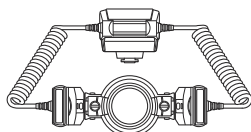

Controller
STF-8

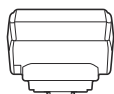

Draadloze radiogolfbediening
FC-WR

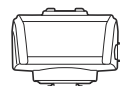

Draadloze radiogolfontvanger
FR-WR

Hoes/riem

- Cameratas
- Schouderriem

Verbindingskabel

- USB-kabel
- HDMI-kabel (HDMI-kabels zijn verkrijgbaar via derde leveranciers.)

Media

- SD
- SDHC
- SDXC

Geheugenkaarten zijn verkrijgbaar bij derde leveranciers.

Hoofdtelefoon/microfoon

Hoofdtelefoons en microfoons zijn verkrijgbaar bij derde leveranciers.

Software

Fotobeheer-/bewerkingssoftware voor computers

OM Workspace

Smartphone-app

OM Image Share

Reinigen en opbergen van de camera

Reinigen van de camera

Schakel de camera uit en verwijder de batterij alvorens de camera te reinigen.

- Gebruik geen sterke oplosmiddelen zoals benzine of alcohol of een met chemicaliën behandeld reinigingsdoekje.

Camerabehuizing:

- Wrijf deze voorzichtig schoon met een zachte doek. Is de camera erg vuil, dan dompelt u de doek in een mild sopje en wringt u de doek goed uit. Wrijf de camera met de vochtige doek goed af en droog hem vervolgens met een droge doek. Heeft u de camera op het strand gebruikt, dan wrijft u hem schoon met een met schoon water bevochtigde en goed uitgewrongen doek.

Monitor:

- Wrijf dit voorzichtig schoon met een zachte doek.

Lens:

- Verwijder stof van de lens met een in de handel verkrijgbaar blaaskwastje. Wrijf de lens met een lensreinigingsdoekje voorzichtig schoon.

Opslag

- Haal de batterij en het kaartje uit de camera als u denkt de camera langere tijd niet te gebruiken. Bewaar de camera op een koele, droge, goed geventileerde plaats.
- Plaats van tijd tot tijd de batterijen in de camera en controleer de functies van de camera.
- Verwijder stof en andere vreemde voorwerpen van het huis en de achterkappen voor u ze bevestigt.
- Als er geen lens op de camera zit, kunt u het beste de beschermkap op de camera bevestigen om te voorkomen dat er stof kan binnendringen. Vergeet niet de lenskapjes vooraan en achteraan terug te zetten voor u de lens opbergt.
- Maak de camera na gebruik schoon.
- Berg de camera niet op bij insectenwerende middelen.
- Berg de camera niet op in ruimtes waar met chemicaliën gewerkt wordt, om de camera te beschermen tegen roest.
- Laat u de camera met een vuile lens liggen, dan kan schimmelvorming op de lens optreden.

- Controleer alle onderdelen van de camera als u hem langere tijd niet heeft gebruikt. Maak een proefopname om te controleren dat de camera naar behoren werkt, voordat u belangrijke foto's maakt wanneer u bijvoorbeeld op buitenlandse vakantie gaat.

Controleren en reinigen van de beeldsensor

Deze camera beschikt over een stofreductiefunctie om ervoor te zorgen dat er geen stof op de beeldsensor komt en om stof of vuil van het oppervlak van de beeldsensor te verwijderen met ultrasone trillingen. De stofreductie werkt als de camera wordt ingeschakeld. De stofreductiefunctie werkt op hetzelfde moment als pixel mapping, dat de beeldsensor en het beeldbewerkingscircuit controleert. Omdat de stofreductie elke keer dat de camera aangezet wordt, geactiveerd wordt, moet de camera rechtop gehouden worden voor een effectieve stofreductie.

Pixel-mapping - Controleren van de beeldbewerkingsfuncties

Voer een gelijktijdige controle uit van de beeldsensor en de beeldbewerkingsfuncties. Wacht voor het beste resultaat minstens een minuut nadat het fotograferen en afspelen zijn beëindigd voordat u pixel-mapping uitvoert.

1. Selecteer **[Pixel-mapping]** (P.437).
 2. Selecteer **[Ja]** en druk op de knop **OK**.
 - De **[Bezig]**-balk wordt weergegeven wanneer pixel-mapping actief is. Wanneer de pixel-mapping klaar is, verschijnt het menu weer.
- Als u tijdens het controleren van de beeldbewerkingsfuncties de camera uitschakelt, begint u opnieuw vanaf stap 1.

De camera schakelt niet in, zelfs niet als batterijen zijn geplaatst

De batterij is niet volledig opgeladen

- Laad de batterij op.  'De batterij opladen' (P.30)

De batterijen werken tijdelijk niet vanwege een te lage temperatuur

- De batterijprestaties dalen bij lage temperaturen. Verwijder de batterij en warm deze op door hem een tijdje in uw zak te houden.

Er verschijnt een dialoogvenster waarin u wordt gevraagd een taal te kiezen

- Het dialoogvenster verschijnt in de volgende situaties.
 - De camera wordt voor de eerste keer ingeschakeld.
 - U hebt nog geen taal gekozen.



Raadpleeg 'Initiële installatie' (P.40) voor meer informatie over het kiezen van een taal.

Er wordt geen opname gemaakt als de ontspanknop wordt ingedrukt

De camera is automatisch uitgeschakeld

- Als **[Aan]** is geselecteerd voor **[Snelle slaapstand]**, wordt de camera in de slaapstand gezet als er gedurende een bepaalde periode geen handelingen worden uitgevoerd. Druk de ontspanknop half in om de slaapstand te verlaten.  **[Snelle slaapstand]** (P.431)
- De camera wordt automatisch in de sluimerstand geschakeld om de batterij minder te belasten als er geen handelingen worden uitgevoerd gedurende de opgegeven tijd.  **[Slaapstand]** (P.429)

- Als er gedurende een bepaalde periode geen handelingen worden uitgevoerd nadat de camera is overgeschakeld op de slaapstand, schakelt de camera automatisch uit.  **[Autom. uitschakelen]** (P.430)

De flitser wordt opgeladen

- De ⚡-markering knippert op de monitor als de batterij wordt opgeladen. Wacht tot het knippen stopt en druk dan op de ontspanknop.

Kan niet scherpstellen

- De camera kan niet scherpstellen op onderwerpen die zich te dicht bij de camera bevinden of die niet geschikt zijn voor automatisch scherpstellen (het AF-bevestigingsteken knippert op de monitor). Vergroot de afstand tot het onderwerp of stel scherp op een onderwerp met veel contrast op dezelfde afstand van de camera als het gewenste onderwerp, kadreer de foto en maak de opname.

Onderwerpen waarop de camera moeilijk kan scherpstellen

Het kan moeilijk zijn om met autofocus in de volgende situaties scherp te stellen.

- AF-bevestigingsteken knippert.

Onder de volgende omstandigheden kan de camera niet scherpstellen.



Onderwerpen met lage contrastindex



Extreem fel licht in het midden van het beeld

- Het AF-bevestigingsteken gaat branden, maar het onderwerp is niet scherpgesteld.



Onderwerpen op verschillende afstanden

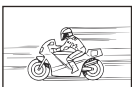

Snel bewegende objecten



Onderwerpen niet binnen het AF-gebied

Ruisonderdrukking is geactiveerd

- Met name bij nachtelijke opnamen zijn de sluitertijden langer en verschijnt er vaak ruis in de beelden. De camera activeert het ruisonderdrukkingsproces na opnamen met lange sluitertijden, tijdens welke opnamen niet mogelijk zijn. U kunt **[Ruisonderdrukking]** instellen op **[Uit]**.

 **[Ruisonderdrukking]** (P.179)

Het aantal AF-doelen is verminderd

- De grootte en het aantal van beschikbare AF-doelen zijn afhankelijk van groepsdoelinstellingen (P.110) en de gekozen opties voor [\[Dig. televoorzetlens\]](#) (P.275), [\[Verhouding\]](#) (P.226), aandrijvingsinstellingen (P.195) en [\[Image Stabilizer\]](#) (P.210).

De datum en tijd zijn niet ingesteld

De camera wordt gebruikt met de instellingen van het moment van aanschaf

- De datum en tijd van de camera is niet ingesteld bij aanschaf. Stel de datum en tijd in voordat u de camera gebruikt.  ['Initiële instelling'](#) (P.40)

De batterij is uit de camera verwijderd

- De datum en tijd worden terug gezet naar de standaardinstellingen af fabriek als ongeveer 1 dag geen batterij in de camera zit (interne metingen). Deze instellingen kunnen eerder verloren gaan als de batterij maar gedurende een korte tijd in de camera heeft gezeten. Controleer, voordat u belangrijke foto's gaat maken, of de juiste datum en tijd zijn ingesteld.

De ingestelde functies worden weer op de standaard fabriekinstellingen gezet

- Instellingen die zijn gewijzigd in aangepaste modi (**C-C5**) worden gereset naar opgeslagen waarden wanneer de modusknop naar een andere instelling wordt gedraaid of de camera wordt uitgeschakeld. Als [\[Vasthouden\]](#) is geselecteerd voor [\[Instellingen opslaan\]](#) wanneer een aangepaste modus is geselecteerd, worden wijzigingen aan instellingen automatisch opgeslagen in de geselecteerde modus.  ['De wijzigingen aan instellingen opslaan in de aangepaste modi'](#) (P.87)

Foto's zijn 'verwassen'

- Dit kan gebeuren als de foto met tegenlicht of semitegenlicht gemaakt is. Dit wordt veroorzaakt door het verschijnsel dat lichtverstrooiing of lichtspiegeling wordt genoemd. Bedenk zoveel mogelijk een compositie waarbij een sterke lichtbron niet in het beeld wordt opgenomen. Een lichtvlek kan zelfs optreden als een lichtbron niet in het beeld aanwezig is. Gebruik een zonnekap om de lens tegen de lichtbron af te schermen. Als een zonnekap niet helpt, gebruikt u uw hand om de lens tegen het licht af te schermen.

Er verschijnen onbekende heldere puntjes op het motief van de foto die gemaakt wordt

- Dit kan het gevolg zijn van dode pixel(s) op de beeldsensor. Voer **[pixel-mapping]** uit. Herhaal pixel-mapping een aantal keer als het probleem zich blijft voordoen.  'Pixel-mapping - Controleren van de beeldbewerkingsfuncties' (P.491)

Als u op een knop drukt, wordt de gewenste functie niet geactiveerd, maar wordt een andere functie geactiveerd

- Er kunnen andere rollen aan knoppen zijn toegewezen in plaats van hun bestaande functies. Controleer de instellingen in **[Knopinstellingen]** (P.351).

Functies die niet vanuit menu's geselecteerd kunnen worden

- Wanneer u het menu opent, worden de items die niet kunnen worden ingesteld in grijs weergegeven. Wanneer u op de **OK**-knop drukt terwijl een grijs item is gemarkeerd, wordt de reden weergegeven waarom het niet beschikbaar is. Raadpleeg de instructies op het scherm en controleer de instellingen.  'Items getoond in grijs' (P.102)

Functies die niet kunnen worden ingesteld vanuit het superbedieningspaneel

- Sommige functies zijn mogelijk niet beschikbaar, afhankelijk van de huidige opname-instellingen. Controleer of dezelfde functie in grijs wordt weergegeven in de menu's.

Het onderwerp wordt vervormd weergegeven

- De volgende functies maken gebruik van een elektronische sluiters:
 - Filmopname (P.78) / Stille modus (P.204) / Opnamen met Pro Capture (P.206) / Opname met hoge resolutie (P.253) / Focusbracketing (P.294) / Focusstapelning (P.265) / Opn. mkn in live ND (P.257) / Opname in live GND (P.261) / HDR (P.269)

Dit kan vervorming veroorzaken als het onderwerp snel beweegt of als de camera abrupt wordt bewogen. Vermijd abrupte camerabewegingen tijdens opnamen of gebruik de standaard sequentiële opnamen.

Er verschijnen lijnen in foto's

- De volgende functies maken gebruik van een elektronische sluiters, wat mogelijk leidt tot lijnen als gevolg van flikkering en andere verschijnselen bij TL- en ledverlichting:
 - Filmopname (P.78) / Stille modus (P.204) / Opnamen met Pro Capture (P.206) / Opname met hoge resolutie (P.253) / Focusbracketing (P.294) / Focusstapelning (P.265) / Opn. mkn in live ND (P.257) / Opname in live GND (P.261) / HDR (P.269)

Flikkering kan worden verminderd door langere sluitertijden te kiezen. U kunt flikkering ook verminderen met behulp van flikkeringsdetectie.  [\[📷-flikkeringdetectie\] \(P.162\)](#), [\[🔍-flikkeringdetectie\] \(P.162\)](#)

Alleen het onderwerp wordt weergegeven en er wordt geen informatie getoond

- Het scherm is omgeschakeld naar 'Alleen beeld'. Druk op de **INFO**-knop en schakel over naar een andere weergavemodus.  ['De informatieweergave omschakelen' \(P.49\)](#)

De scherpstelmodus kan niet worden gewijzigd vanuit MF (handmatig scherpstellen)





- De lens die u gebruikt, is mogelijk uitgerust met het MF-schakelingsmechanisme. In dit geval wordt handmatig scherpstellen geselecteerd wanneer de scherpstelring naar de behuizingskant van de camera wordt geschoven. Controleer de lens.  ['Lenzen met MF-schakeling' \(P.477\)](#)

Er wordt niets weergegeven op de monitor

- Wanneer iets, zoals uw gezicht, hand of de riem, dicht bij de zoeker komt, schakelt de monitor uit en wordt de zoeker ingeschakeld.  ['Schakelen tussen weergaven' \(P.47\)](#)

Foutcodes

Aanduiding op monitor	Mogelijke oorzaak/corrigerende maatregelen
 Geen Kaart	U hebt geen kaartje in de camera geplaatst of het kaartje wordt niet herkend. Plaats een geheugenkaart. Of breng de kaart correct aan.
 Kaartfout	Er is een probleem met de geheugenkaart. Verwijder de geheugenkaart en voer deze opnieuw in. Als dit het probleem niet oplost, formatteert u de kaart. Als formatteren mislukt, kan de kaart niet worden gebruikt.
 Schrijfbeveil.	De geheugenkaart is beveiligd tegen schrijven ('vergrendeld'). De schrijfbeveiligingsschakelaar voor de geheugenkaart staat in de stand 'LOCK'. Zet de schakelaar weer in de ontgrendelpositie (P34).
 Kaart vol	Maken van opnamen is uitgeschakeld. De geheugenkaart is vol. Voer een andere geheugenkaart in of wis foto's. Kopieer foto's die u wilt bewaren naar een computer voordat u foto's verwijderd.
 Kaart vol	Er is niet genoeg ruimte op de geheugenkaart om meer foto's vast te leggen. Voer een andere geheugenkaart in of wis foto's. Kopieer foto's die u wilt bewaren naar een computer voordat u foto's verwijderd.
 Geen foto	Weergave is niet beschikbaar. Er staan geen foto's op de geheugenkaart. Er staan geen foto's op de geselecteerde geheugenkaart. Neem foto's voordat u de weergavemodus kiest.
 Beeldfout	Het geselecteerde bestand is beschadigd en kan niet worden weergegeven. Het is ook mogelijk dat de foto een formaat heeft dat niet wordt ondersteund door de camera. Bekijk de foto op een computer met fotosoftware of iets dergelijks. Als de foto niet kan worden weergegeven op een computer, is het bestand mogelijk corrupt.

Aanduiding op monitor	Mogelijke oorzaak/corrigerende maatregelen
 <p>Bewerking beeld niet mogelijk</p>	<p>De bewerkingfuncties van de camera kunnen niet worden toegepast op foto's die met andere apparaten zijn gemaakt.</p> <p>Bewerk de foto op een computer of op een ander apparaat.</p>
<p>J/M/D</p>	<p>De klok is niet ingesteld.</p> <p>Stel de klok in (P.434).</p>
 <p>Heat</p>	<p>De interne temperatuur van de camera is toegenomen ten gevolge van repeterende opnamen.</p> <p>Schakel de camera uit en wacht tot de interne temperatuur gedaald is.</p>
 <p>Interne cameratemperatuur is te hoog. Wacht tot deze is gedaald voor gebruik.</p>	<p>De interne temperatuur van de camera is toegenomen ten gevolge van repeterende opnamen.</p> <p>Wacht even totdat de camera automatisch wordt uitgeschakeld. Laat de interne temperatuur van de camera afkoelen, voordat u de camera weer in gebruik neemt.</p>
 <p>Batterij leeg</p>	<p>De batterij is uitgeput.</p> <p>Laad de batterij op.</p>
 <p>Geen Verbinding</p>	<p>De camera is niet juist verbonden met een computer, HDMI-scherm of ander apparaat.</p> <p>Sluit de camera opnieuw aan.</p>
<p>De lens is vergrendeld. Schuif de lens uit.</p>	<p>De lens van de intrekbare lens blijft ingeschoven.</p> <p>Laat de lens naar buiten komen.</p>
<p>Controleer de status van een lens.</p>	<p>Er heeft zich een afwijking voorgedaan tussen de camera en de lens.</p> <p>Schakel de camera uit, controleer de verbinding met de lens en schakel de stroomtoevoer weer in.</p>

Specificaties

Camera

Producttype	
Producttype	Digitale camera met verwisselbaar Micro Four Thirds-standaardlenssysteem
Lens	M.ZUIKO DIGITAL, Micro Four Thirds-systeemlens
Lensvatting	Micro Four Thirds-vatting
Equivalentte brandpuntsafstand op een 35 mm-camera	Ca. tweemaal de brandpuntsafstand van de lens
Beeldsensor	
Producttype	4/3" Live MOS-sensor
Totaal aantal pixels	Ca. 22,93 miljoen pixels
Aantal effectieve pixels	Ca. 20,37 miljoen pixels
Schermgrootte	17,4 mm (H) × 13,0 mm (V)
Breedte-hoogteverhouding	1,33 (4:3)
Zoeker	
Type	Elektronische zoeker met oogsensor
Aantal pixels	Ca. 2,36 miljoen pixels
Vergroting	100%
Oogpunt	Ca. 27 mm (-1 m^{-1})

Live view	
Sensor	Gebruikt Live MOS-sensor
Vergroting	100%
Monitor	
Producttype	3,0" TFT kleuren-LCD, Vari-hoek, touchscreen
Totaal aantal pixels	Ca. 1,62 miljoen pixels (beeldverhouding 3:2)
Sluiter	
Producttype	Automatische spleetsluiter
Sluiterijd	1/8000 - 60 sec., bulb fotografie, tijdfotografie
Flash synchronisatiesnelheid	1/250 sec. of trager
Autofocus	
Producttype	Hi-Speed-belichter AF
Scherpstelpunten	1053 punten
Selectie van scherpstelpunt	Auto, Optioneel
Belichtingsregeling	
Lichtmeetsysteem	TTL-lichtmeetsysteem (imager-lichtmeting) Digitale ESP-meting / Lichtmeting met nadruk op het centrum / Spotmeting
Lichtmeetbereik	-2 tot 20 EV (f/2.8, ISO 100 equivalent)
ISO	L80; L100; 200-102400 in stappen van 1/3 of 1 EV
Belichtingscompensatie	± 5,0 EV (1/3, 1/2, 1 EV-stap)

Witbalans	
Modusinstelling	Auto/vooraf ingestelde WB (7 standen)/Aangepaste WB/WB met één toets (camera kan max. 4 instellingen opslaan)
Opnemen	
Opslagmedium	SD, SDHC en SDXC UHS-II compatibel
Opnamesysteem	Digitaal opnemen, JPEG (DCF2.0), RAW-gegevens
Compatibele standaard	Exif 3.0, Digital Print Order Format (DPOF)
Geluid bij stilstaande beelden	Wave-indeling
Filmopnamemodus	MOV (H.264/MPEG-4 AVC, H.265/HEVC)
Audio	Stereo linear PCM, 16 bit; bemonsteringsfrequentie 48 kHz (wave-indeling) Stereo linear PCM, 24 bit; bemonsteringsfrequentie 96 kHz (wave-indeling)
Afspelen	
Weergaveformaat	Enkelbeeldweergave/Close-up weergave/Indexweergave/ Kalenderweergave
Drive	
Drive-modus	Enkel frame; sequentieel; anti-schok; stil; Pro Capture; zelfontspanner
Sequentiële opnamen	Tot 6 fps (📷) Tot 20 fps (📷/ProCap) Tot 50 fps (📷SH2/ProCap SH2) Tot 120 fps (📷SH1/ProCap SH1)
Zelfontspanner	12 sec./2 sec./aangepast
Energiebesparende functie	Schakelt over naar de slaapstand: 1 minuut, Uitschakelen: 4 uur (Deze functie kan worden aangepast.)

Externe flitser	
Flitsregeling	TTL-AUTO (TTL-voorflitsfunctie) / MANUAL
X-sync.	1/250 sec. of trager
Draadloos LAN	
Compatibele standaard	IEEE 802.11b/g/n
Bluetooth®	
Compatibele standaard	Bluetooth -versie 4.2 BLE
Externe connector	
	USB (Type C); HDMI (type D); microfoonaansluiting (ø 3,5 mm stereo mini-jack); hoofdtelefoonaansluiting (ø 3,5 mm stereo mini-jack)
Voeding	
Batterij	Lithiumionbatterij × 1
Afmetingen / gewicht	
Afmetingen	Ca. 139,3 mm (B) × 88,9 mm (H) × 45,8 mm (D) (uitstekende delen uitgezonderd)
Gewicht	Ca. 496 g (inclusief batterij en geheugenkaart)
Werkomgeving	
Temperatuur	-10 °C - 40 °C (tijdens bedrijf) / -20 °C - 60 °C (tijdens opslag)
Luchtvochtigheid	30% - 90% (tijdens bedrijf) / 10% - 90% (tijdens opslag)
Waterbestendigheid	IEC Standaard-uitgave 60529 IPX3 (is van toepassing wanneer de camera wordt gebruikt met onze waterbestendige lens met beschermklasse IPX3 of hoger)

Lithiumionbatterij

MODELNR.	BLX-1
Type	Oplaadbare lithiumionbatterij
Nominale spanning	DC7.2V
Nominale capaciteit	2280mAh
Aantal keren laden en ontladen	Ca. 500 keer (afhankelijk van de gebruiksomstandigheden)
Omgevingstemperatuur	0 °C - 40 °C (tijdens laden)
Afmetingen	40 mm (B) × 22 mm (H) × 55 mm (D)
Gewicht	Ca. 86 g

- Het uiterlijk en de specificaties van dit product zijn onderhevig aan wijzigingen zonder voorafgaande kennisgeving of verplichting van de zijde van de fabrikant.
- Raadpleeg onze website voor de meest recente technische gegevens.

De termen HDMI en HDMI High-Definition Multimedia Interface, en het HDMI-logo zijn handelsmerken of gedeponeerde handelsmerken van HDMI Licensing Administrator, Inc. in de Verenigde Staten en andere landen.



Standaardinstellingen

Standaardinstellingen

Superbedieningspaneel/LV-superbedieningspaneel (P.506)

 1 Tabblad (P.512)

 2 Tabblad (P.520)

AF-tabblad (P.525)





 3 Tabblad (P.531)

 4 Tabblad (P.536)

 5 Tabblad (P.538)

 5 Tabblad (P.546)





















Superbedieningspaneel/LV- superbedieningspaneel

























*1:  geeft rollen aan die kunnen worden geregistreerd in [Aangepaste modus]. /  geeft rollen aan die kunnen worden geregistreerd in [Aangepaste modus].

































*2: Standaard kan worden hersteld door [**Alle instellingen initialiseren**] te selecteren.

*3: Standaard kan worden hersteld door [**Opname-instellingen resetten**] te selecteren.

Modus

Rol	Standaardrol	*1	*2	*3
Opnamemodus	 P		—	—
Sluittijd	1/250 (wanneer ingesteld op S/M), Bulb (wanneer ingesteld op B)		✓	✓
Diafragma waarde	F5.6		✓	✓
ISO	ISO Auto		✓	✓
 AF-doelmodus	[]Small		✓	✓
Belichtingscompensatie/ 				
Belichtingscompensatie	±0.0		✓	✓
	Alle ±0.0		✓	✓
Wi-Fi/Bluetooth	—	—	—	—
 Fotomodus	 3Natural		✓	✓
WB	WB Auto		✓	✓
Kelvin	5400K (wanneer [ WB] is ingesteld op [CWB])		✓	✓
 Knopfunctie	—		✓	—
AF-modus	S-AF		✓	✓

























Rol	Standaardrol	*1	*2	*3
Onderwerpdetectie	 Off		✓	✓
Flitsmodus			✓	✓
Flitsbelichtingscomp.	±0,0		✓	✓
Handmatige waarde	 Full (wanneer flits is ingesteld op [ Manual])		✓	✓
Drive  /🔄			✓	✓
Meting			✓	✓
Verhouding	4:3		✓	✓
 Beeldstabilisatie	S-IS Auto		✓	✓
 	 F (wanneer Opname hoge resol. is ingesteld op:  F+RAW)		✓	✓
 	 30p L-8		✓	✓







Rol	Standaardrol	*1	*2	*3
Opnamemodus	 P		✓	—
Sluittijd	1/125 s		✓	✓
Diafragma waarde	F5.6		✓	✓
ISO	ISO Auto		✓	✓
 AF-doelmodus	 Mid		✓	✓
Belichtingscompensatie/ 				
	Belichtingscompensatie ±0.0		✓	✓
	Alle ±0.0		✓	✓
Wi-Fi/Bluetooth	—	—	—	—
 Fotomodus	 3 Natural		✓	✓
WB	WB Auto		✓	✓
Kelvin	5400K (wanneer  WB is ingesteld op [CWB])		✓	✓
 Knopfunctie	—		✓	—
AF-modus	C-AF		✓	✓
Onderwerpdetectie	 Off		✓	✓
 Beeldstabilisatie	M-IS1		✓	✓
 	 4K 30p L-8		✓	✓
Geluidsopnameniveau	±0		✓	✓
Volume hoofdtelefoon	8		✓	—





S&Q Modus

Rol	Standaardrol	*1	*2	*3	
Opnamemodus	P		✓	—	
Sluittijd	1/125 s		✓	✓	
Diafragma waarde	F5.6		✓	✓	
ISO	ISO Auto		✓	✓	
AF-doelmodus	Mid		✓	✓	
Belichtingscompensatie/					
	Belichtingscompensatie	±0.0		✓	✓
		Alle ±0.0		✓	✓
Wi-Fi/Bluetooth	—	—	—	—	
Fotomodus	3 Natural		✓	✓	
WB	WB Auto		✓	✓	
Kelvin	5400K (wanneer [WB] is ingesteld op [CWB])		✓	✓	
Knopfunctie	—		✓	—	
AF-modus	C-AF		✓	✓	
Onderwerpdetectie	Off		✓	✓	
Beeldstabilisatie	M-IS1		✓	✓	
S&Q	4K 30p/60 L-8		✓	✓	
Geluidsopnameniveau	±0		✓	✓	
Volume hoofdtelefoon	8		✓	—	

RC-modus

Rol	Standaardrol	*1	*2	*3
Opnamemodus	 P		—	—
Sluiterijd	1/250 (wanneer ingesteld op S/M), Bulb (wanneer ingesteld op B)		✓	✓
Diafragma waarde	F5.6		✓	✓
ISO	ISO Auto		✓	✓
 AF-doelmodus	[]Small		✓	✓
Belichtingscompensatie/ <input checked="" type="checkbox"/>				
	Belichtingscompensatie ±0.0		✓	✓
	<input checked="" type="checkbox"/> Alle ±0.0		✓	✓
Wi-Fi/Bluetooth	—	—	—	—
 Fotomodus	 3Natural		✓	✓
WB	WB Auto		✓	✓
Kelvin	5400K (wanneer [ WB] is ingesteld op [CWB])		✓	✓
 Knopfunctie	—		✓	—
A mode	TTL		✓	✓
B mode	Off		✓	✓
C mode	Off		✓	✓
Flitsbelichtingscomp.	±0 (indien ingesteld op TTL/Auto)		✓	✓
Flitsintensiteit	1/1 (in de modus Manual)		✓	✓
Flitsmodus			✓	✓

Rol	Standaardrol	*1	*2	*3
 /FP	 (Normaal)		✓	✓
 optische signaalsterkte	Low		✓	✓
Kanaal	Ch1		✓	✓

*1:  geeft rollen aan die kunnen worden geregistreerd in [ **Aangepaste modus**]. /  geeft rollen aan die kunnen worden geregistreerd in [ **Aangepaste modus**].



*2: Standaard kan worden hersteld door [**Alle instellingen initialiseren**] te selecteren.



*3: Standaard kan worden hersteld door [**Opname-instellingen resetten**] te selecteren.

1. Basisinstellingen/beeldkwaliteit













Rol	Standaardrol	*1	*2	*3
-----	--------------	----	----	----

Aangepaste modus























C1	Oproepen	—	—	—	—
	Toewijzen	Opnamemodus: P Beeldkwaliteit:  F+RAW	—	—	—
	Instellingen opslaan	Reset	—	✓	—
	Naam aangepaste modus	—	—	✓	—
C2	Oproepen	—	—	—	—
	Toewijzen	Opnamemodus: P Beeldkwaliteit:  F+RAW	—	—	—
	Instellingen opslaan	Reset	—	✓	—
	Naam aangepaste modus	—	—	✓	—
C3	Oproepen	—	—	—	—
	Toewijzen	Opnamemodus: P Beeldkwaliteit:  F+RAW	—	—	—
	Instellingen opslaan	Reset	—	✓	—
	Naam aangepaste modus	—	—	✓	—

Rol		Standaardrol	*1	*2	*3
C4	Oproepen	—	—	—	—
	Toewijzen	Opnamemodus: P Beeldkwaliteit: L F+RAW	—	—	—
	Instellingen opslaan	Reset	—	✓	—
	Naam aangepaste modus	—	—	✓	—
C5	Oproepen	—	—	—	—
	Toewijzen	Opnamemodus: P Beeldkwaliteit: L F+RAW	—	—	—
	Instellingen opslaan	Reset	—	✓	—
	Naam aangepaste modus	—	—	✓	—
 		L F		✓	✓















  Gedetailleerde instell.

 1	Aantal pixels: L Compressie: SF		✓	—
 2	Aantal pixels: L Compressie: F		✓	—
 3	Aantal pixels: L Compressie: N		✓	—
 4	Aantal pixels: M1 Compressie: N		✓	—
Beeldverhouding	4:3		✓	✓
Beeldweergave	Uit		✓	—
Schaduwcomp.	Uit	 	✓	✓

2. Fotomodus/WB

Rol		Standaardrol	*1	*2	*3
 Fotomodus		 3 Natural	 	✓	✓
 Fotomodusinstellingen		Alle items: ✓	 	✓	—
 WB		WB Auto	 	✓	✓
 Alle 					
	A-B	0	 	✓	—
	G-M	0	 	✓	—
  Warme kleur		Aan	 	✓	—
 +WB		Uit		✓	—
Kleuruimte		sRGB		✓	✓

3. ISO/ruisonderdrukking

Rol		Standaardrol	*1	*2	*3
 ISO-A Boven/stand.					
	Bovengrens	25600	 	✓	✓
	Standaard	200	 	✓	✓
 ISO-A Laagste S/S		Auto		✓	✓
 ISO-auto		P/A/S/M	 	✓	—
ISO-stap		1/3EV	 	✓	—
 Ruisfilter		Standaard		✓	✓
Lage ISO-waarde		Bwngng als prior.		✓	✓

Rol	Standaardrol	*1	*2	*3
Ruisonderdrukking	Auto		✓	✓

4. Belichting

Rol	Standaardrol	*1	*2	*3
-flikkeringdetectie	Uit		✓	✓
EV-stap	1/3EV	/👤	✓	—
Belichtingsafst.				
	±0	/👤	✓	—
	±0	/👤	✓	—
	±0	/👤	✓	—

5. Meting

Rol	Standaardrol	*1	*2	*3
Meting			✓	✓
Meting tijdens	Auto		✓	✓
Autom. resetten	Nee		✓	✓
AEL door half indr.	Alleen S-AF		✓	✓
Meting tijdens	Ja		✓	✓
Spotmeting	Alle items: ✓		✓	✓

6. Flitser

Rol	Standaardrol	*1	*2	*3
RC-modus	Uit		✓	✓

Rol	Standaardrol	*1	*2	*3
X-sync.	1/250sec		✓	✓
Ondergrens	1/60sec		✓	✓
+	Uit		✓	✓
Meting voor gebal. flits	Uit		✓	✓
Instellingen voor flitsmodus				
Rode-ogenreductie	Nee		✓	✓
Synchronisatie-instell.	Eerste gordijn		✓	✓

7. Drive-modus

Rol	Standaardrol	*1	*2	*3
Drive	<input type="checkbox"/>		✓	✓
Anti-flikkermodus	Uit		✓	✓

Instell. sequentiële opnamen

	✓		✓	—
Max fps	6fps		✓	✓
Aantal frames bep.	Uit		✓	✓
	✓		✓	—
Max fps	20fps		✓	✓
Aantal frames bep.	Uit		✓	✓

Rol		Standaardrol	*1	*2	*3
♥📺SH1		✓	📷	✓	—
	Max fps	120fps	📷	✓	✓
	Aantal frames bep.	Uit	📷	✓	✓
♥📺SH2		✓	📷	✓	—
	Max fps	50fps	📷	✓	✓
	Aantal frames bep.	Uit	📷	✓	✓
ProCap		✓	📷	✓	—
	Max fps	20fps	📷	✓	✓
	Pre-sluitframes	10	📷	✓	✓
	Aantal frames bep.	50	📷	✓	✓
ProCap SH1		✓	📷	✓	—
	Max fps	120fps	📷	✓	✓
	Pre-sluitframes	48	📷	✓	✓
	Aantal frames bep.	70	📷	✓	✓
ProCap SH2		✓	📷	✓	—
	Max fps	50fps	📷	✓	✓
	Pre-sluitframes	20	📷	✓	✓
	Aantal frames bep.	50	📷	✓	✓

Rol	Standaardrol	*1	*2	*3
-----	--------------	----	----	----

Zelfontspannerinstellingen

	12	✓		✓	—
	12	<input type="checkbox"/> (zonder ✓)		✓	—
	2	✓		✓	—
	2	✓		✓	—
	C	✓		✓	—
	Aantal beelden	3f		✓	✓
	Timer	1sec		✓	✓
	Intervaltijd	0.5 sec.		✓	✓
	Elk frame AF	Uit		✓	✓
	C	<input type="checkbox"/> (zonder ✓)		✓	—
	Aantal beelden	3f		✓	✓
	Timer	1sec		✓	✓
	Intervaltijd	0.5 sec.		✓	✓
	Elk frame AF	Uit		✓	✓

Anti-schokinstell. [◆]

Anti-schok [◆]	Uit		✓	✓
Wachttijd	0sec		✓	—





Rol	Standaardrol	*1	*2	*3
-----	--------------	----	----	----

Instell. voor stille opn. [♥]

Wachttijd	0sec		✓	—
Ruisonderdrukking	Uit		✓	—
■))	Niet toestaan		✓	—
AF-hulpverl.	Niet toestaan		✓	—
Flitsmodus	Niet toestaan		✓	—

8. Beeldstabilisatie

Rol	Standaardrol	*1	*2	*3
Beeldstabilisatie	S-IS Auto		✓	✓
Beeldstabilisatie	Fps-prioriteit		✓	✓
Beeldstabilisatie	Aan	—	✓	✓
Hand-heldhulp	Uit		✓	✓
Lenstablisatie Prio.	Uit	/👤	✓	✓

*1:  geeft rollen aan die kunnen worden geregistreerd in [ **Aangepaste modus**]. /  geeft rollen aan die kunnen worden geregistreerd in [ **Aangepaste modus**].











*2: Standaard kan worden hersteld door [**Alle instellingen initialiseren**] te selecteren.

*3: Standaard kan worden hersteld door [**Opname-instellingen resetten**] te selecteren.



1. Computatieve modi

Rol	Standaardrol	*1	*2	*3
-----	--------------	----	----	----





Opname hoge resol.

Opname hoge resol.	Uit		✓	✓
 	 F+RAW		✓	✓
 RAW-opnamebit	12bit		✓	—
Wachttijd	0sec		✓	—
 Laadtijd	0sec		✓	—

Opn. mkn in live ND

Opn. mkn in live ND	Uit		✓	✓
ND-nummer	ND8(3EV)		✓	—
LV-simulatie	Aan		✓	—

Opn. mkn in live GND

Opn. mkn in live GND	Uit		✓	✓
GND-nummer	GND8(3EV)		✓	—
Filertype	Soft		✓	—
Filter autoroteren	Aan		✓	—

Rol	Standaardrol	*1	*2	*3
Focusstapeling				
Focusstapeling	Uit		✓	✓
Stel het aantal opn. in	8		✓	—
Stel focusdifferent. in	5		✓	—
Laadtijd	0sec		✓	—
HDR	Uit		✓	✓
Meerv. belichting				
Meerv. belichting	Uit	—	✓	✓
Auto verst.	Uit	—	✓	—
Overlay	Uit	—	✓	—

2. Andere opnamefuncties

Rol	Standaardrol	*1	*2	*3
Dig. televoorzetlens	Uit		✓	✓

Rol		Standaardrol	*1	*2	*3
Intervalopname					
	Intervalopname	Uit	—	✓	✓
	Aantal beelden	100		✓	—
	Start wachttijd	00:00:01		✓	—
	Intervaltijd	00:00:01		✓	—
	Intervalmodus	Prior.: tijd		✓	—
	Belichtingsegalisatie	Aan		✓	—
	'Time Lapse'-film	Uit		✓	—
Filminstellingen					
	Filmresolutie	4K		✓	—
	Framesnelheid	10fps		✓	—
	Trapeziumcorrectie	Uit		✓	—
Fisheye-compensatie					
	Fisheye-compensatie	Uit		✓	✓
	Hoek	1		✓	—
	/ -correctie	Uit		✓	—

Rol	Standaardrol	*1	*2	*3
-----	--------------	----	----	----

BULB/TIME/COMP-instellingen

Bulb/Time-focus	Aan		✓	✓
Bulb/Time-timer	8min		✓	✓
Live Composiet-timer	3h		✓	✓
Bulb/Time-monitor	-7		✓	—
Live Bulb	Uit		✓	—
Live Time	0.5 sec.		✓	—
Composiet-inst.	1/2sec		✓	✓

3. Bracketing

Rol	Standaardrol	*1	*2	*3
-----	--------------	----	----	----

AE BKT	Uit		✓	✓
--------	-----	--	---	---

WB BKT

A-B	Uit		✓	✓
G-M	Uit		✓	✓

FL BKT	Uit		✓	✓
--------	-----	--	---	---





ISO BKT	Uit		✓	✓
---------	-----	--	---	---

ART BKT





ART BKT	Uit		✓	✓
ART BKT-instelling	Alleen ART: ✓ (ART met meerdere typen: alleen het type is aangevinkt ✓.)		✓	—

Rol	Standaardrol	*1	*2	*3
-----	--------------	----	----	----

Focus BKT

Focus BKT	Uit		✓	✓
Stel het aantal opn. in	99		✓	—
Stel focusdifferent. in	5		✓	—
 Laadtijd	0sec		✓	—







AF Tabblad

*1:  geeft rollen aan die kunnen worden geregistreerd in [Aangepaste modus]. /  geeft rollen aan die kunnen worden geregistreerd in [Aangepaste modus].

*2: Standaard kan worden hersteld door [**Alle instellingen initialiseren**] te selecteren.



*3: Standaard kan worden hersteld door [**Opname-instellingen resetten**] te selecteren.

1. AF

Rol	Standaardrol	*1	*2	*3
 AF-modus	S-AF	 / 	✓	✓
 AF+MF	Uit	 / 	✓	✓

Starry Sky AF-instell.

AF-prioriteit	Snelheid		✓	✓
AF-bediening	AF-ON Start/Stop		✓	✓
Ann. prioriteit	Uit		✓	✓





















 AF door half indr. 

S-AF	Ja		✓	✓
C-AF/C-AF+TR	Ja		✓	✓
AF-ON in MF-modus	Nee	 / 	✓	✓



Ann. prioriteit

S-AF	Uit		✓	✓
C-AF/C-AF+TR	Aan		✓	✓



2. AF

Rol	Standaardrol	*1	*2	*3
Onderwerpdetectie	Uit		✓	✓
 C-AF-instelling				
  C-AF-gebied	Alle		✓	—
  C-AF-gebied	Alle		✓	—
 C-AF bij 	Ja		✓	—
  AF-knop				
	 Prio.		✓	✓
	 Prio.		✓	✓
Detectiekader voor ogen	Aan		✓	—

3. AF















Rol	Standaardrol	*1	*2	*3
AF-hulpverl.	Aan		✓	✓
AF-meetgebied	Aan1		✓	—

4. AF

Rol	Standaardrol	*1	*2	*3
 C-AF-gevoeligheid	±0		✓	✓

Rol	Standaardrol	*1	*2	*3
-----	--------------	----	----	----

 C-AF Centrum als prior.

 Cross	✓		✓	✓
 Mid	✓		✓	✓
 Large	✓		✓	✓
 C1	<input type="checkbox"/> (zonder ✓)		✓	✓
 C2	<input type="checkbox"/> (zonder ✓)		✓	✓
 C3	<input type="checkbox"/> (zonder ✓)		✓	✓
 C4	<input type="checkbox"/> (zonder ✓)		✓	✓







 AF-beperker

AF-beperker	Uit		✓	✓
Afstand voor Aan1	5.0 - 999.9m		✓	—
Afstand voor Aan2	10.0 - 999.9m		✓	—
Afstand voor Aan3	50.0 - 999.9m		✓	—
Ann. prioriteit	Aan		✓	—
 AF-scanner	Aan		✓	✓

 AF-focusaanpassing

AF-focusaanpassing	Uit		✓	—
Waarde voor verfijnen	±0	—	✓	—











5. Film-AF

Rol	Standaardrol	*1	*2	*3
 AF-modus	C-AF		✓	✓
 C-AF-snelheid	±0		✓	✓
 C-AF-gevoeligheid	±0		✓	✓

6. AF-doelinstell. en -bediening





















Rol	Standaardrol	*1	*2	*3
-----	--------------	----	----	----

AF-doelmodusinstellingen













 All	✓		✓	—
[·] Single	✓		✓	—
[#] Cross	✓		✓	—
[■] Mid	✓		✓	—
[■■] Large	✓		✓	—
[■■■] C1	<input type="checkbox"/> (zonder ✓)		✓	—
[■■■■] C2	<input type="checkbox"/> (zonder ✓)		✓	—
[■■■■■] C3	<input type="checkbox"/> (zonder ✓)		✓	—
[■■■■■■] C4	<input type="checkbox"/> (zonder ✓)		✓	—





Oriëntatie verb. met [:::]





AF-doelmodus	<input type="checkbox"/> (zonder ✓)		✓	—
AF-richtpunt	<input type="checkbox"/> (zonder ✓)		✓	—

Rol	Standaardrol	*1	*2	*3
 Home-positie instellen				
AF-doelmodus	✓ (All)		✓	—
AF-richtpunt	✓		✓	—
 Scherminst. selecteren				
 -schijf	 Mode	 	✓	—
 -knop	 Pos	 	✓	—
 Loop-instellingen				
 Loop-selectie	Uit	 	✓	—
Via  All	Nee	 	✓	—
AF-doelgebied	Uit	 	✓	—

7. MF

Rol	Standaardrol	*1	*2	*3
MF assist				
Vergroting	Uit	 	✓	—
Pieken	Uit	 	✓	—
Focus-indicator	Uit	 	✓	—
Piekinstellingen				
Piekkleur	Rood	 	✓	—
Markeringsintensiteit	Normaal	 	✓	—
Aanp. beeldhelderheid	Uit	 	✓	—

Rol	Standaardrol	*1	*2	*3
Voorinstell. MF-afst.	999,9m		✓	—
MF-schakeling	Werkzaam		✓	✓
Scherpstelling			✓	—
Reset lens	Uit		✓	—

*1:  geeft rollen aan die kunnen worden geregistreerd in [ **Aangepaste modus**]. /  geeft rollen aan die kunnen worden geregistreerd in [ **Aangepaste modus**].



*2: Standaard kan worden hersteld door [**Alle instellingen initialiseren**] te selecteren.

















*3: Standaard kan worden hersteld door [**Opname-instellingen resetten**] te selecteren.

1. Basisinstellingen/beeldkwaliteit

Rol	Standaardrol	*1	*2	*3
-----	--------------	----	----	----

Aangepaste modus

C1	Oproepen	—	—	—	—
	Toewijzen	Opnamemodus: P  Filmkwaliteit: 4K 24p L-8 S&Q Filmkwaliteit: 4K 24p/50 L-8  Fotomodus: OM-Cinema1	—	—	—
	Instellingen opslaan	Reset	—	✓	—
	Naam aangepaste modus	OM-Cinema1	—	✓	—
C2	Oproepen	—	—	—	—
	Toewijzen	Opnamemodus: P  Filmkwaliteit: 4K 24p L-8 S&Q Filmkwaliteit: 4K 24p/50 L-8  Fotomodus: OM-Cinema2	—	—	—
	Instellingen opslaan	Reset	—	✓	—
	Naam aangepaste modus	OM-Cinema2	—	✓	—

Rol		Standaardrol	*1	*2	*3
C3	Oproepen	—	—	—	—
	Toewijzen	Opnamemodus: P	—	—	—
	Instellingen opslaan	Reset	—	✓	—
	Naam aangepaste modus	—	—	✓	—
C4	Oproepen	—	—	—	—
	Toewijzen	Opnamemodus: P	—	—	—
	Instellingen opslaan	Reset	—	✓	—
	Naam aangepaste modus	—	—	✓	—
C5	Oproepen	—	—	—	—
	Toewijzen	Opnamemodus: P	—	—	—
	Instellingen opslaan	Reset	—	✓	—
	Naam aangepaste modus	—	—	✓	—
Aparte instellingen  / 		✓ voor diafragma waarde, sluitertijd, ISO, AF-modus	 / 	✓	—
 Videocodec		H.264	 / 	✓	✓
 		4K 30p L-8	 / 	✓	✓
S&Q 		4K 30p/60 L-8		✓	✓
 -flikkeringdetectie		Uit		✓	✓
 Dig. televoorzetlens		Uit		✓	✓

2. Fotomodus/WB

Rol	Standaardrol	*1	*2	*3	
Fotomodus	Zelfde als	/	✓	✓	
Weergavehulp	Uit	/	✓	—	
WB	WB Auto	/	✓	✓	
Alles					
	A-B	0	/	✓	—
	G-M	0	/	✓	—
/ AUTO Warme kleur	Aan	/	✓	—	

3. ISO/ruisonderdrukking

Rol	Standaardrol	*1	*2	*3	
MISO-A Boven/stand.					
	Bovengrens	12800		✓	✓
	Standaard	200		✓	✓
MISO-auto	Aan		✓	—	
Ruisfilter	Standaard	/	✓	✓	













4. Beeldstabilisatie

Rol	Standaardrol	*1	*2	*3
Beeldstabilisatie	M-IS1	/	✓	✓
IS-niveau	±0	/	✓	✓

5. Geluidsoptname/verbinding

Rol	Standaardrol	*1	*2	*3
-----	--------------	----	----	----



Instell. voor geluidsoptnamen

Opnamevolume					
	Ingebouwd 	±0		✓	✓
	MIC 	±0		✓	✓
	Volumebegrenzer	Aan		✓	—
	Ruisonderdr. wind	Uit		✓	—
	Opnamekwaliteit	48kHz/16bit		✓	—
	Insteekvoeding	Aan		✓	—
	Opn.volume camera	Werkzaam		✓	—
Volume hoofdtelefoon		8		✓	—

Tijdcode-instellingen





	Tijdcodemodus	DF	—	✓	—
	Naar boven tellen	OU	—	✓	—
	Begintijd	—	—	✓	—

 HDMI-uitvoer

	Uitvoermodus	Monitor		✓	—
	REC Bit	Uit		✓	—
	Tijdcode	Aan		✓	—

6. Opnamehulp

Rol	Standaardrol	*1	*2	*3
Middenmarkering	Uit		✓	—
Zebrapatrooninstellingen				
Zebrapatrooninstellingen	Uit		✓	—
 Niveau 1	80		✓	—
 Niveau 2	Uit		✓	—
Rood kader tijd.  REC	Aan		✓	—
Opnamelamp	Laag		✓	—

*1:  geeft rollen aan die kunnen worden geregistreerd in [Aangepaste modus]. /  geeft rollen aan die kunnen worden geregistreerd in [Aangepaste modus].











*2: Standaard kan worden hersteld door [**Alle instellingen initialiseren**] te selecteren.

*3: Standaard kan worden hersteld door [**Opname-instellingen resetten**] te selecteren.



1. Bestand



Rol	Standaardrol	*1	*2	*3
	—	—	—	—
Alle beelden resetten	—	—	—	—
Alles wissen	—	—	✓	—





2. Bewerkingen

Rol	Standaardrol	*1	*2	*3
  Functie	<input checked="" type="checkbox"/>	—	✓	—
 Regelaarfunctie	  /   	—	✓	—
  -standaardinst.	Recent	—	✓	—
Snel Wissen	Uit	—	✓	—
RAW+JPEG wissen	RAW+JPEG	—	✓	—
RAW+JPEG 	JPEG	—	✓	—

3. Weergaven

Rol	Standaardrol	*1	*2	*3
	Aan	—	✓	—
 -instellingen	Alle items: <input checked="" type="checkbox"/>	—	✓	—

Rol	Standaardrol	*1	*2	*3
 Info-instellingen	Alle items: ✓	—	✓	—
 -instellingen	[ 25] en [Kalender]: ✓	—	✓	—
Beoordelingsinstellingen	Alle items: ✓	—	✓	—

*1:  geeft rollen aan die kunnen worden geregistreerd in [ **Aangepaste modus**]. /  geeft rollen aan die kunnen worden geregistreerd in [ **Aangepaste modus**].

*2: Standaard kan worden hersteld door [**Alle instellingen initialiseren**] te selecteren.

















*3: Standaard kan worden hersteld door [**Opname-instellingen resetten**] te selecteren.

1. Bewerkingen

Rol	Standaardrol	*1	*2	*3
-----	--------------	----	----	----













Knopinstellingen

Knopfunctie

Fn	Belichtingscompensatie		✓	—
	 REC		✓	—
	 Weergaveselectie		✓	—
CP	Computationale modi		✓	—
AF-ON	AF-ON		✓	—
	 (AF-doelselectie)		✓	—
	Uit		✓	—
	Uit		✓	—
L-Fn	AF Stop		✓	—

Knopfunctie





































Fn	Belichtingscompensatie		✓	—
	 REC		✓	—
	 Weergaveselectie		✓	—
CP	AEL		✓	—



Rol	Standaardrol	*1	*2	*3
 AF-ON	AF-ON		✓	—
	[] (AF-doelselectie)		✓	—
	Uit		✓	—
	Uit		✓	—
 L-Fn	AF Stop		✓	—
 Sluiterfunctie	Uit		✓	—

Regelaarinstellingen





Regelaarfunctie

P	Schakelaar 1	 : Belichtingscompensatie  : Ps		✓	—
	Schakelaar 2	 : ISO  : WB		✓	—
A	Schakelaar 1	 : Belichtingscompensatie  : Diafragma waarde		✓	—
	Schakelaar 2	 : ISO  : WB		✓	—
S	Schakelaar 1	 : Belichtingscompensatie  : Sluiter tijd		✓	—
	Schakelaar 2	 : ISO  : WB		✓	—
M/B	Schakelaar 1	 : Diafragma waarde  : Sluiter tijd		✓	—
	Schakelaar 2	 : Belichtingscompensatie  : ISO		✓	—





Rol		Standaardrol	*1	*2	*3
 Regelaarfunctie					
P	Schakelaar 1	 : Belichtingscompensatie  : Belichtingscompensatie		✓	—
	Schakelaar 2	 :  VOL  :  VOL		✓	—
A	Schakelaar 1	 : Belichtingscompensatie  : Diafragma waarde		✓	—
	Schakelaar 2	 :  VOL  :  VOL		✓	—
S	Schakelaar 1	 : Belichtingscompensatie  : Sluittijd		✓	—
	Schakelaar 2	 :  VOL  :  VOL		✓	—
M	Schakelaar 1	 : Diafragma waarde  : Sluittijd		✓	—
	Schakelaar 2	 :  VOL  : ISO		✓	—
 Loop in menutabblad		Nee	—	✓	—
Richting regelaar					
	Belichting	Regelaar 1	 / 	✓	—
	Ps	Regelaar 1	 / 	✓	—

Rol	Standaardrol	*1	*2	*3
Fn-schakelaarinstellingen				
 Fn-schakelaarfunctie	mode2	—	✓	—
 Fn-schakelaarfunctie	mode2	—	✓	—
Fn-schakelr/Aan/uit-schak.	Fn	—	✓	—

Elektronische zoominstell.

 Elektr. zoomsn.	Normaal		✓	—
 Elektr. zoomsn.	Normaal	 	✓	—



2. Bewerkingen















Rol	Standaardrol	*1	*2	*3
LV Close-up modus	mode2	 	✓	—
 Vergr.	Uit		✓	—
Prioriteit instellen	Nee	—	✓	—

Menucursorinstellingen







Cursorpositie op pagina	Resetten	—	✓	—
Startpositie menu	Recent	—	✓	—
Snelkoppeling B-modusinstell.	Aan		✓	—

Tijd indr.-en-vasth.















LV  beëindigen	0.7 sec.	—	✓	—
LV  -frame resetten	0.7 sec.	—	✓	—
 resetten	0.7 sec.	—	✓	—

Rol	Standaardrol	*1	*2	*3
 resetten	0.7 sec.	—	✓	—
 resetten	0.7 sec.	—	✓	—
 resetten	0.7 sec.	—	✓	—
 resetten	0.7 sec.	—	✓	—
 resetten	0.7 sec.	—	✓	—
 resetten	0.7 sec.	—	✓	—
 resetten	0.7 sec.	—	✓	—
 resetten	0.7 sec.	—	✓	—
 resetten	0.7 sec.	—	✓	—
EVF autom. sch. opr.	0.7 sec.	—	✓	—
 beëindigen	0.7 sec.	—	✓	—
 resetten	0.7 sec.	—	✓	—
 -vergr. schakelen	0.7 sec.	—	✓	—
Flicker Scan beëindigen	0.7 sec.	—	✓	—
WB BKT-instelling opr.	0.7 sec.	—	✓	—
ART BKT-instelling opr.	0.7 sec.	—	✓	—
Focus BKT-instelling opr.	0.7 sec.	—	✓	—
 -instelling oproepen	0.7 sec.	—	✓	—
GND beëindigen	1.0 sec.	—	✓	—
GND resetten	0.7 sec.	—	✓	—
 -instelling oproepen	1.0 sec.	—	✓	—

3. Live View

Rol	Standaardrol	*1	*2	*3
 LV-modus	Standaard		✓	—
 Nachtzicht	Uit		✓	—
Framesnelheid	Normaal		✓	—
Art LV-modus	mode1		✓	—
Anti-flikker LV	Uit		✓	—
Selfie-hulp	Aan	—	✓	—





4. Informatie

Rol	Standaardrol	*1	*2	*3
Stijl voor zoeker	 Stijl 3	—	✓	—
 -instellingen	[Alleen beeld], [Informatie 1] en [Informatie 2]: ✓		✓	—
Info door half indr. 	Aan2		✓	—
  Info-instellingen	[Alleen beeld], [Informatie 1] en [Informatie 2]: ✓		✓	—
  Waterpas	Aan		✓	—
 -instellingen	[Alleen beeld], [Informatie 1]: ✓	 	✓	—







5. Raster/andere weergaven

Rol	Standaardrol	*1	*2	*3
-----	--------------	----	----	----

Rasterinstellingen

Weergavekleur	Gebr.inst. 1		✓	—
Rasterweergave	Uit		✓	—
Kleur van voorinstelling 1	R/G/B: 38 α: 75%		✓	—
Kleur van voorinstelling 2	R: 180 G/B: 0 α: 75%		✓	—

Rasterinstellingen





Uitsluitend voor 	Uit		✓	—
Weergavekleur	Gebr.inst. 1		✓	—
Rasterweergave	Uit		✓	—
Kleur van voorinstelling 1	R/G/B: 38 α: 75%		✓	—
Kleur van voorinstelling 2	R: 180 G/B: 0 α: 75%		✓	—





Rol	Standaardrol	*1	*2	*3
-----	--------------	----	----	----

Rasterinstellingen

Uitsluitend voor 	Uit	 / 	✓	—
Weergavekleur	Gebr.inst. 1	 / 	✓	—
Rasterweergave	Uit	 / 	✓	—
Kleur van voorinstelling 1	R/G/B: 38 α: 75%	 / 	✓	—
Kleur van voorinstelling 2	R: 180 G/B: 0 α: 75%	 / 	✓	—
Instellingen  -knop	Alle items: ✓		✓	—
Multifunction-instellingen	Alle items behalve ISO: ✓	 / 	✓	—

Histograminstelling

Licht	255	 / 	✓	—
Schaduw	0	 / 	✓	—

*1:  geeft rollen aan die kunnen worden geregistreerd in [Aangepaste modus]. /  geeft rollen aan die kunnen worden geregistreerd in [Aangepaste modus].





*2: Standaard kan worden hersteld door [**Alle instellingen initialiseren**] te selecteren.

*3: Standaard kan worden hersteld door [**Opname-instellingen resetten**] te selecteren.

1. Kaart/map/bestand

Rol	Standaardrol	*1	*2	*3	
Kaartformattering	—	—	—	—	
Map voor opsl. toew.	Niet toewijzen	—	✓	—	
Bestandsnaam	Resetten	—	✓	—	
Bestandsn.bew.					
	sRGB	<u>MDD</u>	—	✓	—
	Adobe RGB	<u>MDD</u>	—	✓	—

2. Gegevensrecord

Rol	Standaardrol	*1	*2	*3	
Instellingen lensinfo	Uit	—	✓	—	
dpi-Instelling	350dpi	 	✓	—	
Copyrightinfo.					
	Copyrightinfo.	Uit	 	✓	—
	Naam artiest	—	—	—	
	Copyrightnaam	—	—	—	



3. Monitor/geluid/verbinding

Rol	Standaardrol	*1	*2	*3
Touchscreeninstel.	Aan	—	✓	—
Monitor-aanpassing				
 (Helderheid)	±0	 /	✓	—
 (Kleurtemperatuur)	A0, G0	 /	✓	—
EVF-aanpassing				
 (Helderheid)	Auto	 /	✓	—
 (Kleurtemperatuur)	A0, G0	 /	✓	—
Oogsensorinstellingen				
EVF autom. schakelen	Aan	—	✓	—
Gedrag bij in-/uitschak.	Schermb. behoud.	—	✓	—
Indien monitor is geop.	Niet werkzaam	—	✓	—
	Aan	 /	✓	—
HDMI-instellingen				
Uitvoergrootte	4K	—	✓	—
Framesnelheid v. uit.	60p Prioriteit	—	—	—
USB-instellingen				
USB-modus	Selecteren	—	✓	—
Stroomtoevoer via USB	Ja	—	✓	—









4. Wi-Fi/Bluetooth

Rol	Standaardrol	*1	*2	*3
Vliegtuigmodus	Uit	—	✓	—
Bluetooth	Uit	—	✓	—
Instelling draadloze sluiters	—	—	—	—
Apparaatverbinding	—	—	—	—



Instellingen

Power-off Standby	Uit	—	✓	—
 Verbindingsbeveil.	WPA2/WPA3	—	—	—
 Verbindingswachtwoord	—	—	—	—
 Instellingen resetten	—	—	—	—

5. Batterij/slaapstand

Rol	Standaardrol	*1	*2	*3
 Batterijstatus	—	—	—	—
  Patroon weerg.	min	—	✓	—
LCD-verl.	Hold	 	✓	—
Slaapstand	1min	 	✓	—
Autom. uitschakelen	4h	 	✓	—

Snelle slaapstand

Snelle slaapstand	Uit	 	✓	—
LCD-verl.	8sec	 	✓	—
Slaapstand	10sec	 	✓	—

6. Resetten/klok/taal/overige

	Rol	Standaardrol	*1	*2	*3
Instell. resetten/initialiseren					
	Opname-instellingen resetten	—	—	—	—
	Alle instellingen initialiseren	—	—	—	—
🕒 Instellingen					
	🕒	—	—	—	—
	Tijdzone	—	—	—	—
	🗨️	—	—	—	—
	Niveau aanp.	—	—	✓	—
	Pixel-mapping	—	—	—	—
	Firmwareversie	—	—	—	—
	Certificering	—	—	—	—

Capaciteit geheugenkaart

Capaciteit geheugenkaart: Foto's

De waarden zijn voor een SDXC-kaart van 64 GB die wordt gebruikt om foto's op vast te leggen in een verhouding van 4:3.

Opname-modus	Beeldgrootte (Aantal pixels)	Compressieverhouding	Bestandsformaat	Bestands-grootte (MB) (ca.)	Aantal foto's dat kan worden opgeslagen
80M F +RAW (12 bits)	(Statief) 10368 × 7776	Verliesvrije compressie	ORF	(Statief) 183,7	(Statief) 323
	10368 × 7776	1/4	JPEG		
	5184 × 3888	Verliesvrije compressie	ORI		
50M F +RAW (12 bits)	(Statief) 10368 × 7776	Verliesvrije compressie	ORF	(Statief) 170,5	(Statief) 350
	(Hand-held) 8160 × 6120				
	8160 × 6120	1/4	JPEG	(Hand-held) 123,0	(Hand-held) 483
	5184 × 3888	Verliesvrije compressie	ORI		
25M F +RAW (12 bits)	(Statief) 10368 × 7776	Verliesvrije compressie	ORF	(Statief) 159,8	(Statief) 376
	(Hand-held) 8160 × 6120				
	5760 × 4320	1/4	JPEG	(Hand-held) 112,3	(Hand-held) 533
	5184 × 3888	Verliesvrije compressie	ORI		

Opname- modus	Beeldgrootte (Aantal pixels)	Compressie- verhouding	Bestands- formaat	Bestands- grootte (MB) (ca.)	Aantal foto's dat kan worden opgeslagen
80M F +RAW (14 bits)	(Statief) 10368 × 7776	Verliesvrije compressie	ORF	(Statief) 197,0	(Statief) 303
	10368 × 7776	1/4	JPEG		
	5184 × 3888	Verliesvrije compressie	ORI		
50M F +RAW (14 bits)	(Statief) 10368 × 7776	Verliesvrije compressie	ORF	(Statief) 183,8	(Statief) 327
	(Hand-held) 8160 × 6120				
	8160 × 6120	1/4	JPEG	(Hand-held) 132,0	(Hand-held) 451
	5184 × 3888	Verliesvrije compressie	ORI		
25M F +RAW (14 bits)	(Statief) 10368 × 7776	Verliesvrije compressie	ORF	(Statief) 173,1	(Statief) 348
	(Hand-held) 8160 × 6120				
	5760 × 4320	1/4	JPEG	(Hand-held) 121,2	(Hand-held) 494
	5184 × 3888	Verliesvrije compressie	ORI		
80M F	10368 × 7776	1/4	JPEG	34,9	1564
50M F	8160 × 6120	1/4	JPEG	21,7	2503
25M F	5760 × 4320	1/4	JPEG	10,9	4882

Opname- modus	Beeldgrootte (Aantal pixels)	Compressie- verhouding	Bestands- formaat	Bestands- grootte (MB) (ca.)	Aantal foto's dat kan worden opgeslagen
RAW	5184 × 3888	Verliesvrije compressie	ORF	21,7	2727
L SF		1/2,7	JPEG	13,1	4103
L F		1/4		8,9	5954
L N		1/8		4,6	11355
M1 SF	3200 × 2400	1/2,7	JPEG	5,1	10172
M1 F		1/4		3,6	14360
M1 N		1/8		1,9	24413
M2 SF	1920 × 1440	1/2,7	JPEG	2,0	24413
M2 F		1/4		1,4	32551
M2 N		1/8		0,9	48827
S1 SF	1280 × 960	1/2,7	JPEG	1,0	40689
S1 F		1/4		0,8	48827
S1 N		1/8		0,5	122067
S2 SF	1024 × 768	1/2,7	JPEG	0,8	54252
S2 F		1/4		0,6	122067
S2 N		1/8		0,3	162756



- Het aantal foto's dat kan worden opgeslagen, is afhankelijk van het onderwerp, eventueel opgegeven printreserveringen en andere factoren. In bepaalde gevallen verandert het aantal stilstaande beelden dat op de monitor wordt weergegeven niet, ook niet als u nieuwe foto's maakt of opgeslagen beelden wist.
- De werkelijke bestandsgrootte is afhankelijk van het onderwerp.

- Het maximale aantal stilstaande beelden die kunnen worden opgeslagen en worden weergegeven op de monitor is 9999.

Capaciteit geheugenkaart: Films

De waarden zijn voor een SDXC-geheugenkaart van 64 GB.

([Opnamekwaliteit]: Ingesteld op [48 kHz/ 16 bits])

Filmresolutie	Bewegingscompensatie	Beeldsnelh. tijdens afsp.	Capaciteit (ong.)	
			 Videocodec]: Ingesteld op [H.264]	 Videocodec]: Ingesteld op [H.265]
C4K	L-GOP	59,94p	41 minuten	54 minuten
		50,00p	41 minuten	54 minuten
		29,97p	81 minuten	108 minuten
		25,00p	81 minuten	108 minuten
		24,00p	81 minuten	108 minuten
		23,98p	81 minuten	108 minuten
4K	L-GOP	59,94p	41 minuten	54 minuten
		50,00p	41 minuten	54 minuten
		29,97p	81 minuten	108 minuten
		25,00p	81 minuten	108 minuten
		23,98p	81 minuten	108 minuten
FHD	A-I	59,94p	—	51 minuten
		50,00p	—	51 minuten
		29,97p	41 minuten	101 minuten
		25,00p	41 minuten	101 minuten
		23,98p	41 minuten	101 minuten

Filmresolutie	Bewegings- compensatie	Beeldsnelh. tijdens afsp.	Capaciteit (ong.)	
			[📺Videocodec]: Ingesteld op [H.264]	[📺Videocodec]: Ingesteld op [H.265]
	L-GOP	59,94p	160 minuten	199 minuten
		50,00p	160 minuten	199 minuten
		29,97p	312 minuten	385 minuten
		25,00p	312 minuten	385 minuten
		23,98p	312 minuten	385 minuten

📺 ([Opmekwaliteit]: Ingesteld op [96 kHz/ 24 bits])

Filmresolutie	Bewegings- compensatie	Beeldsnelh. tijdens afsp.	Capaciteit (ong.)	
			[📺Videocodec]: Ingesteld op [H.264]	[📺Videocodec]: Ingesteld op [H.265]
C4K	L-GOP	59,94p	40 minuten	53 minuten
		50,00p	40 minuten	53 minuten
		29,97p	79 minuten	104 minuten
		25,00p	79 minuten	104 minuten
		24,00p	79 minuten	104 minuten
		23,98p	79 minuten	104 minuten

Filmresolutie	Bewegings- compensatie	Beeldsnelh. tijdens afsp.	Capaciteit (ong.)	
			[📺 Videocodec]: Ingesteld op [H.264]	[📺 Videocodec]: Ingesteld op [H.265]
4K	L-GOP	59,94p	40 minuten	53 minuten
		50,00p	40 minuten	53 minuten
		29,97p	79 minuten	104 minuten
		25,00p	79 minuten	104 minuten
		23,98p	79 minuten	104 minuten
FHD	A-I	59,94p	—	50 minuten
		50,00p	—	50 minuten
		29,97p	40 minuten	97 minuten
		25,00p	40 minuten	97 minuten
		23,98p	40 minuten	97 minuten
	L-GOP	59,94p	151 minuten	186 minuten
		50,00p	151 minuten	186 minuten
		29,97p	280 minuten	338 minuten
		25,00p	280 minuten	338 minuten
		23,98p	280 minuten	338 minuten

Filmresolutie: C4K



Bewegings- compensatie	Beeldsnelh. tijdens afsp.	Beeldsnelh. van de sensor	Capaciteit (ong.)	
			[📺 Videocodec]: Ingesteld op [H.264]	[📺 Videocodec]: Ingesteld op [H.265]
L-GOP	59,94p	50 fps / 30 fps / 25 fps / 24 fps / 15 fps / 12 fps / 8 fps / 6 fps / 3 fps / 2 fps / 1 fps	41 minuten	54 minuten
	50,00p	30 fps / 25 fps / 24 fps / 15 fps / 12 fps / 8 fps / 6 fps / 3 fps / 2 fps / 1 fps	41 minuten	54 minuten
	29,97p	60 fps / 50 fps / 25 fps / 24 fps / 15 fps / 12 fps / 8 fps / 6 fps / 3 fps / 2 fps / 1 fps	81 minuten	108 minuten
	25,00p	60 fps / 50 fps / 30 fps / 24 fps / 15 fps / 12 fps / 8 fps / 6 fps / 3 fps / 2 fps / 1 fps	81 minuten	108 minuten
	24,00p	60 fps / 50 fps / 30 fps / 25 fps / 15 fps / 12 fps / 8 fps / 6 fps / 3 fps / 2 fps / 1 fps	81 minuten	108 minuten
	23,98p	60 fps / 50 fps / 30 fps / 25 fps / 15 fps / 12 fps / 8 fps / 6 fps / 3 fps / 2 fps / 1 fps	81 minuten	108 minuten

Filmresolutie: 4K

Bewegings-compensatie	Beeldsnelh. tijdens afsp.	Beeldsnelh. van de sensor	Capaciteit (ong.)	
			[H.264] Videocodec: Ingesteld op [H.264]	[H.265] Videocodec: Ingesteld op [H.265]
L-GOP	59,94p	50 fps / 30 fps / 25 fps / 24 fps / 15 fps / 12 fps / 8 fps / 6 fps / 3 fps / 2 fps / 1 fps	41 minuten	54 minuten
	50,00p	30 fps / 25 fps / 24 fps / 15 fps / 12 fps / 8 fps / 6 fps / 3 fps / 2 fps / 1 fps	41 minuten	54 minuten
	29,97p	60 fps / 50 fps / 25 fps / 24 fps / 15 fps / 12 fps / 8 fps / 6 fps / 3 fps / 2 fps / 1 fps	81 minuten	108 minuten
	25,00p	60 fps / 50 fps / 30 fps / 24 fps / 15 fps / 12 fps / 8 fps / 6 fps / 3 fps / 2 fps / 1 fps	81 minuten	108 minuten
	23,98p	60 fps / 50 fps / 30 fps / 25 fps / 15 fps / 12 fps / 8 fps / 6 fps / 3 fps / 2 fps / 1 fps	81 minuten	108 minuten

Filmresolutie: FHD

Bewegings-compensatie	Beeldsnelh. tijdens afsp.	Beeldsnelh. van de sensor	Capaciteit (ong.)	
			[H.264] Videocodec: Ingesteld op [H.264]	[H.265] Videocodec: Ingesteld op [H.265]
A-I	59,94p	50 fps / 30 fps / 25 fps / 24 fps / 15 fps / 12 fps / 8 fps / 6 fps / 3 fps / 2 fps / 1 fps	—	51 minuten
	50,00p	30 fps / 25 fps / 24 fps / 15 fps / 12 fps / 8 fps / 6 fps / 3 fps / 2 fps / 1 fps	—	51 minuten
	29,97p	60 fps / 50 fps / 25 fps / 24 fps / 15 fps / 12 fps / 8 fps / 6 fps / 3 fps / 2 fps / 1 fps	41 minuten	101 minuten
	25,00p	60 fps / 50 fps / 30 fps / 24 fps / 15 fps / 12 fps / 8 fps / 6 fps / 3 fps / 2 fps / 1 fps	41 minuten	101 minuten
	23,98p	60 fps / 50 fps / 30 fps / 25 fps / 15 fps / 12 fps / 8 fps / 6 fps / 3 fps / 2 fps / 1 fps	41 minuten	101 minuten
L-GOP	59,94p	240 fps ¹ / 120 fps	153 minuten	183 minuten
		50 fps / 30 fps / 25 fps / 24 fps / 15 fps / 12 fps / 8 fps / 6 fps / 3 fps / 2 fps / 1 fps	160 minuten	199 minuten

Bewegingscompensatie	Beeldsnelh. tijdens afsp.	Beeldsnelh. van de sensor	Capaciteit (ong.)	
			[ Videocodec]: Ingesteld op [H.264]	[ Videocodec]: Ingesteld op [H.265]
	50,00p	200 fps / 100 fps	153 minuten	183 minuten
		30 fps / 25 fps / 24 fps / 15 fps / 12 fps / 8 fps / 6 fps / 3 fps / 2 fps / 1 fps	160 minuten	199 minuten
	29,97p	240 fps ¹ / 120 fps	306 minuten	344 minuten
		60 fps / 50 fps / 25 fps / 24 fps / 15 fps / 12 fps / 8 fps / 6 fps / 3 fps / 2 fps / 1 fps	312 minuten	385 minuten
	25,00p	200 fps / 100 fps	306 minuten	344 minuten
		60 fps / 50 fps / 30 fps / 24 fps / 15 fps / 12 fps / 8 fps / 6 fps / 3 fps / 2 fps / 1 fps	312 minuten	385 minuten
23,98p	240 fps ¹ / 120 fps	394 minuten	344 minuten	
	60 fps / 50 fps / 30 fps / 25 fps / 15 fps / 12 fps / 8 fps / 6 fps / 3 fps / 2 fps / 1 fps	312 minuten	385 minuten	

¹ 240 fps kan alleen worden geselecteerd wanneer [ Videocodec] (P.225) [H.264] is.

- De getallen zijn voor films die op maximale framesnelheid worden opgenomen. De daadwerkelijke bitsnelheid is afhankelijk van de framesnelheid en de opgenomen scène.
- Wanneer u een SDXC-kaart gebruikt, kunnen films tot 3 uur worden opgenomen. Films van langer dan 3 uur worden verdeeld over meerdere bestanden (afhankelijk van de opname-omstandigheden kan de camera gaan opnemen in een nieuw bestand, voordat de grens van 3 uur is bereikt).

- Wanneer u een SD/SDHC-kaart gebruikt, worden films die groter zijn dan 4 GB verdeeld over meerdere bestanden (afhankelijk van de opname-omstandigheden kan de camera gaan opnemen in een nieuw bestand, voordat de grens van 4 GB is bereikt).

VEILIGHEIDSMATREGELEN

VEILIGHEIDSMATREGELEN



LET OP

GEVAAR VOOR ELEKTRISCHE SCHOK
NIET OPENEN



LET OP: OM HET GEVAAR VOOR EEN ELEKTRISCHE SCHOK TE VOORKOMEN, MAG DE BEHUIZING (OF ACHTERKANT) NIET VERWIJDERD WORDEN. IN DE CAMERA BEVINDEN ZICH GEEN ONDERDELEN WAARAAN U ONDERHOUD KUNT VERRICHTEN. LAAT DAT OVER AAN ONZE ERKENDE SERVICETECHNICI.



Een driehoek met daarin een uitroepteken vestigt uw aandacht op belangrijke aanwijzingen in de bij deze camera geleverde documentatie ten aanzien van de bediening en het onderhoud ervan.



WAARSCHUWING

Gebruikt u deze camera zonder acht te slaan op de onder dit symbool verstrekte informatie, dan kan dat ernstige letsels of de dood tot gevolg hebben.



LET OP

Gebruikt u deze camera zonder acht te slaan op de onder dit symbool verstrekte informatie, dan kan dat letsel tot gevolg hebben.



OPMERKING

Gebruikt u deze camera zonder acht te slaan op de onder dit symbool verstrekte informatie, dan kan dat schade aan de apparatuur tot gevolg hebben.

WAARSCHUWING!

STEL DE CAMERA, OM GEVAAR VOOR BRAND OF ELEKTRISCHE SCHOK TE VOORKOMEN, NOOIT BLOOT AAN WATER, GEBUIK DE CAMERA OOK NIET IN OMGEVINGEN MET ZEER HOGE VOCHTIGHEID EN DEMONTEER HEM NIET.

Algemene voorzorgsmaatregelen

Lees alle gebruiksaanwijzingen — Lees, voordat u het apparaat gaat gebruiken, alle gebruiksaanwijzingen. Bewaar alle gebruiksaanwijzingen en documentatie om deze later nog eens te kunnen raadplegen.

Elektrische voedingsbron — Sluit de camera uitsluitend aan op de in de technische gegevens beschreven elektrische voedingsbron.

Vreemde voorwerpen — Steek om persoonlijk letsel te voorkomen, nooit een metalen voorwerp in de camera.

Reinigen — Trek voordat u het apparaat gaat reinigen altijd eerst de stekker uit het stopcontact. Gebruik uitsluitend een vochtige doek om het apparaat te reinigen. Gebruik nooit vloeibare of aerosole reinigingsmiddelen, of welk soort organische oplosmiddelen dan ook, om het apparaat te reinigen.

Hitte — Gebruik of berg de camera nooit op in de buurt van een warmtebron zoals een radiator, verwarmingsrooster, kachel of enig ander apparaat of toestel dat warmte ontwikkelt, met inbegrip van stereo-versterkers.

Onweer — Als er onweer losbarst terwijl u een USB-AC-adapter gebruikt, dient u de USB-AC-adapter onmiddellijk uit het stopcontact te halen.

Accessoires — Gebruik voor uw veiligheid en om beschadigingen aan dit product te voorkomen uitsluitend de door ons bedrijf aanbevolen accessoires.

Plaats van opstelling — Bevestig het product op een statief, standaard of beugel om beschadigingen te voorkomen.

WAARSCHUWING

- **Gebruik de camera niet in de buurt van brandbare of explosieve gassen.**

- **Geef uw ogen af en toe rust tijdens fotograferen met de zoeker.**

Als u zich niet aan deze voorzorgsmaatregel houdt, kan dit leiden tot oogvermoeidheid, misselijkheid of gewaarwordingen vergelijkbaar met bewegingsziekte. Hoe vaak en hoe lang u rust moet nemen, is individueel afhankelijk, gebruik uw eigen inschatting. Als u zich moe of onbehaaglijk voelt, moet u de zoeker niet gebruiken en indien noodzakelijk een arts raadplegen.

- **Gebruik de flitser en led (inclusief de AF-hulpverlichting) nooit bij personen (zuigelingen, kleine kinderen, enz.) die zich dichtbij bevinden.**

- U moet zich minimaal op 1 m afstand van de gezichten van de te fotograferen personen bevinden. Het te dicht bij de ogen van de te fotograferen personen flitsen kan tijdelijk gezichtsverlies veroorzaken.

- **Kijk met de camera niet recht in de zon of in het licht van sterke lichtbronnen.**

- **Houd de camera uit de buurt van kleine kinderen en zuigelingen.**

- Gebruik en berg de camera altijd op buiten het bereik van kleine kinderen en zuigelingen omdat anders de volgende gevaarlijke situaties kunnen ontstaan die ernstig letsel kunnen veroorzaken:
 - Verward raken in de riem van de camera, wat verstikking tot gevolg kan hebben.
 - Per ongeluk inslikken van de batterijen, kaartjes of andere kleine onderdelen.
 - Per ongeluk ontsteken van de flitser terwijl ze in de flitser kijken of vlak voor de ogen van andere kinderen.
 - Per ongeluk letsel oplopen door bewegende delen van de camera.

- **Als u vaststelt dat de USB-AC-adapter of oplader zeer heet is of als u een ongewone geur, vreemd geluid of rook vaststelt, dient u de stekker onmiddellijk uit het stopcontact te halen en onmiddellijk te stoppen met het gebruik van de camera. Neem vervolgens contact op met een erkende leverancier of servicedienst.**

- **Bespeurt u in de buurt van de camera ongewone geuren, vreemde geluiden of rook, stop dan onmiddellijk met het gebruik van de camera.**

- Haal de batterijen nooit met blote handen uit de camera omdat u zich dan kunt branden.
- Gebruik de camera niet met natte handen.
Dit kan leiden tot oververhitting, explosie, ontbranding, elektrische schokken of defecten.

- **Laat de camera nooit achter op plaatsen waar deze aan extreem hoge temperaturen kan worden blootgesteld.**
 - Doet u dat toch, dan kan daardoor de kwaliteit van bepaalde onderdelen achteruit gaan en in sommige gevallen zelfs brand worden veroorzaakt. Gebruik het laadapparaat of de USB-AC-adapter niet als deze afgedekt is (bijv. met een deken). Hierdoor kan oververhitting en uiteindelijk zelfs brand ontstaan.
- **Behandel de camera met zorg om te voorkomen dat u verbrandingen oploopt.**
 - Omdat de camera metalen onderdelen bevat, kan oververhitting ontstaan en kunt u zich branden. Let daarom op het volgende:
 - Gebruikt u de camera lang achtereen, dan kan het apparaat heet worden. Hanteert u de camera in deze toestand, dan kan dat een verbranding veroorzaken.
 - Op plaatsen waar extreem lage temperaturen kunnen optreden, kan de temperatuur van de camerabehuizing lager worden dan de omgevingstemperatuur. Draag waar mogelijk handschoenen als u de camera bij lage temperaturen hanteert.
 - Om de uiterst precieze technologie in dit product te beschermen, mag u de camera nooit achterlaten op de volgende plaatsen, ongeacht of u de camera op die plaatsen gebruikt of bewaart:
 - Plaatsen waar de temperatuur en/of vochtigheid hoog zijn of onderworpen zijn aan extreme schommelingen. In direct zonlicht, op het strand, in een afgesloten wagen of nabij andere warmtebronnen (kachel, radiator, enz.) of een luchtbevochtiger.
 - In omgevingen met veel zand of stof.
 - In de buurt van brandbare of explosieve voorwerpen.
 - Op natte plaatsen, zoals een badkamer of in de regen.
 - Op plaatsen die onderhevig zijn aan sterke trillingen.
 - De camera gebruikt een door ons bedrijf voorgeschreven lithiumionbatterij. Laad de batterij met de voorgeschreven USB-AC-adapter of het voorgeschreven laadapparaat. Gebruik geen andere USB-AC-adapter of laadapparaten.
 - Gooi batterijen nooit in het vuur en verwarm ze niet in een magnetron, op een hete plaat of in de drukvaten, enz.
 - Laat de camera nooit achter op of nabij elektromagnetische toestellen. Dit zou oververhitting, brand of een explosie kunnen veroorzaken.
 - Verbind de contacten niet met metalen voorwerpen.
 - Tref voorzorgsmaatregelen bij het vervoeren of opbergen van batterijen om te voorkomen dat ze in aanraking komen met metalen objecten, zoals sieraden, pennen, paperclips, sleutels, enz. De kortsluiting kan oververhitting, explosie of ontbranding veroorzaken, waardoor u verbrand of gewond kunt raken.
 - Volg altijd alle aanwijzingen met betrekking tot het gebruik van batterijen zorgvuldig op, om te voorkomen dat de batterijen gaan lekken of de contacten ervan beschadigd raken. Probeer nooit batterijen te demonteren, te veranderen, te solderen, enz.
 - Is batterijvloeistof in uw ogen terecht gekomen, spoel uw ogen dan onmiddellijk overvloedig met schoon, stromend water en raadpleeg onmiddellijk een arts.
 - Als u de batterij niet uit de camera kunt halen, dient u contact op te nemen met een erkende leverancier of servicedienst. Probeer de batterij niet met teveel kracht te verwijderen.

Beschadigingen aan de buitenzijde van de batterij (krassen, enz.) kunnen warmte of een ontploffing veroorzaken.

- Berg batterijen altijd op buiten het bereik van kleine kinderen en huisdieren. Als ze per ongeluk een batterij doorslikken, raadpleeg dan onmiddellijk een arts.
- Gebruik uitsluitend het voor dit product aanbevolen type batterijen om te voorkomen dat batterijen gaan lekken, oververhit raken, brand veroorzaken of exploderen.
- Stop met opladen en gebruik batterijen die niet binnen de vastgestelde tijd opgeladen zijn niet meer.
- Gebruik geen batterijen met krassen of schade aan de behuizing, en maak geen krassen op de batterij.
- Stel batterijen nooit bloot aan zware schokken of ononderbroken trillingen door ze te laten vallen of erop te slaan.
Dit zou een explosie, oververhitting of brand kunnen veroorzaken.
- Als een batterij lekt, een ongewone geur afgeeft, verkleurt of vervormd raakt of op een andere manier afwijkingen vertoont tijdens gebruik, stop dan met het gebruik van de camera en houd deze onmiddellijk uit de buurt van vuur.
- Is er batterijvloeistof op uw kleding terecht is gekomen? Trek het kledingstuk dan uit en spoel het onmiddellijk met schoon, stromend, koud water. Raadpleeg onmiddellijk een arts wanneer de vloeistof met uw huid in aanraking is gekomen.
- Gebruik lithiumionbatterijen nooit bij lage omgevingstemperaturen. Dit kan leiden tot oververhitting, ontsteking of explosie.
- Onze lithiumionbatterij is uitsluitend bedoeld voor de digitale camera. Gebruik de batterij niet voor andere toestellen.
- **Laat kinderen of huisdieren geen batterijen hanteren of vervoeren (voorkom gevaarlijk gedrag zoals likken, in de mond stoppen of kauwen).**

Gebruik uitsluitend een toepassingsgerichte oplaadbare batterij, batterijlader en USB-AC-adapter

We adviseren u om uitsluitend de originele, door ons gespecificeerde toepassingsgerichte oplaadbare batterijen, batterijlader en USB-AC-adapter met deze camera te gebruiken. Het gebruik van niet-originele oplaadbare batterijen, batterijlader en/of USB-AC-adapter kan brand of persoonlijk letsel veroorzaken als gevolg van lekken, verhitting, ontbranding of beschadiging van de batterij. Ons bedrijf aanvaardt geen aansprakelijkheid voor ongelukken of beschadigingen die resulteren als gevolg van het gebruik van batterijen, batterijladers en/of USB-AC-adapters die geen gespecificeerde originele accessoires zijn.

LET OP

- **Dek de flitser, op het moment dat die ontsteekt, niet af met uw hand.**
- Bewaar batterijen nooit op een plaats waar ze worden blootgesteld aan felle zon of aan hoge temperaturen, zoals in een warme wagen, nabij een warmtebron enz.
- Bewaar batterijen altijd op een droge plek.
- Tijdens langdurig gebruik kunnen de batterijen heet worden. Verwijder de batterij nooit onmiddellijk na gebruik van de camera om kleine brandwonden te voorkomen.
- Deze camera gebruikt een van onze lithiumionbatterijen. Gebruik de voorgeschreven originele batterij. Er bestaat ontploffingsgevaar als de batterij wordt vervangen door een batterij van het verkeerde type.
- Zorg ervoor dat de batterijen gerecycled worden om de natuurlijke hulpbronnen te ontzien. Zorg er bij de afvoer van lege batterijen voor dat de polen zijn afgedekt en neem altijd de plaatselijke voorschriften en regelgeving in acht.

OPMERKING

- **Gebruik en berg de camera niet op in stoffige of vochtige ruimten.**
- **Gebruik uitsluitend SD/SDHC/SDXC-geheugenkaartjes. Gebruik nooit andere soorten kaartjes.**

Als u per vergissing een ander soort kaartje in de camera plaatst, dient u contact op te nemen met een erkende leverancier of servicedienst. Probeer het kaartje niet hardhandig te verwijderen.
- Maak regelmatig back-ups van belangrijke gegevens naar een computer of een ander opslagapparaat, zodat u deze gegevens niet per ongeluk verliest.
- Ons bedrijf is niet aansprakelijk voor gegevensverlies in relatie met dit apparaat.
- Let op de camerariem terwijl u de camera met u meedraagt. De riem kan achter een vreemd voorwerp blijven haken en zo ernstige schade veroorzaken.
- Verwijder voor u de camera transporteert het statief en alle andere accessoires die door andere bedrijven zijn gemaakt.
- Laat de camera nooit vallen en stel het apparaat nooit bloot aan zware schokken of trillingen.
- Wanneer u de camera bevestigt op of verwijdert van een statief, draait u aan de statiefschroef, niet aan de camera.
- Laat de elektrische contacten van de camera ongemeed.
- Richt de camera niet te lang op de zon. Daardoor kan de lens of het sluitergordijn beschadigd raken, kunnen kleurvervalsing of nevenbeelden op de beeldsensor optreden en kan er zelfs brand ontstaan.

- Stel de zoeker niet bloot aan een krachtige lichtbron of rechtstreeks zonlicht. De warmte kan de zoeker beschadigen.
- Druk of trek niet met grote kracht aan de lens.
- Zorg ervoor dat u waterdruppels of ander vocht uit het product verwijdert voordat u de batterij vervangt of afdekkingen opent of sluit.
- Haal de batterijen uit de camera als u denkt dat u de camera voorlopig niet zult gebruiken. Kies een koele, droge opbergplaats om condensatie of schimmelvorming in de camera te voorkomen. Is de camera lange tijd opgeborgen geweest, schakel de camera dan in en controleer of deze nog goed werkt door de ontspanknop in te drukken.
- De camera kan een storing vertonen als deze wordt gebruikt op een locatie waar het apparaat wordt blootgesteld aan een magnetisch/elektromagnetisch veld, radiogolven of hoogspanning, bijvoorbeeld nabij een televisietoestel, magnetron, videogame, luidsprekers, grote monitor, tv/radiomast of zendmasten. In dergelijke gevallen schakelt u de camera uit en weer aan voor gebruik.
- Houd altijd rekening met de beperkingen voor de gebruiksomgeving, die beschreven zijn in de handleiding van de camera.
- Plaats de batterijen voorzichtig, zoals beschreven in de gebruiksaanwijzing, in de camera.
- Controleer de batterij voor het opladen altijd op lekkage, verkleuringen, vervormingen of andere afwijkingen.
- Denkt u de camera langere tijd achtereen niet te gebruiken, haal de batterij er dan uit.
- Leg de batterij op een koele plaats als u deze gedurende een lange periode opbergt.
- De door de camera verbruikte hoeveelheid energie is sterk afhankelijk van de gebruikte functies.
- Bij omstandigheden zoals die hieronder beschreven zijn, wordt continu energie verbruikt en raakt de batterij snel leeg.
 - Druk in de opnamemodus de ontspanknop half in om autofocus herhaaldelijk te activeren.
 - Geef een afbeelding langdurig weer op de monitor.
 - Indien aangesloten op een computer (behalve tijdens USB-laden).
 - Schakel de functie draadloze LAN/**Bluetooth**[®] in.
- Als een lege batterij gebruikt wordt, bestaat het gevaar dat de camera uitgeschakeld wordt zonder dat een waarschuwing voor de ladingstoestand gegeven wordt.
- Er kan een storing in het contact optreden als de polen van de batterij nat of vetzig zijn. Droog de batterij voor gebruik goed met een droge doek.
- Laad de batterij altijd op als deze voor het eerst wordt gebruikt of als deze langere tijd niet gebruikt is.
- Probeer de camera en de reservebatterij zo warm mogelijk te houden, indien de camera wordt gebruikt met batterijvoeding bij een lage temperatuur. Het is mogelijk dat een batterij die is leeg geraakt bij lage temperaturen, weer herstelt als deze de kamertemperatuur aanneemt.
- Schaf voldoende reservebatterijen aan voordat u een lange reis maakt, met name als u naar het buitenland gaat. Het is mogelijk dat het aanbevolen type batterij in het buitenland niet verkrijgbaar is.

De draadloze LAN/Bluetooth®-functies gebruiken

- **Schakel de camera uit in ziekenhuizen en op andere locaties waar medische apparatuur aanwezig is.**

De radiogolven van de camera kunnen medische apparatuur negatief beïnvloeden, waardoor er storingen kunnen optreden die tot ongelukken leiden. Zorg ervoor dat draadloze LAN/Bluetooth®-functies in de nabijheid van medische apparatuur zijn uitgeschakeld (P.442).

- **Schakel de camera uit wanneer u zich in een vliegtuig bevindt.**

Het gebruik van draadloze apparaten in vliegtuigen kan de veilige werking van het vliegtuig belemmeren. Zorg ervoor dat draadloze LAN/Bluetooth®-functies zijn uitgeschakeld als u zich in een vliegtuig bevindt (P.442).

Monitor

- Oefen geen overmatige kracht uit op de monitor. Hierdoor kan het beeld vaag worden, waardoor een storing in de weergave of beschadigingen aan de monitor veroorzaakt kunnen worden.
- Langs de onder- en bovenrand van de monitor kan een heldere band verschijnen, maar dat wijst niet op een defect.
- Kijkt u met de camera schuin naar een object, dan kunnen de contouren van het beeld er op de monitor gerafeld uitzien, maar dat wijst niet op een defect. Met de camera in de weergavemodus is dit verschijnsel minder opvallend.
- Op plaatsen waar lage temperaturen kunnen optreden, kan het enkele momenten duren voordat de monitor oplicht of kunnen tijdelijke kleurverschuivingen optreden. Gebruikt u de camera op extreem koude plaatsen, dan is het goed om de camera tussen de opnamen op een warme plaats op te bergen. Een monitor die slecht presteert als gevolg van lage temperaturen herstelt zich weer zodra de temperatuur weer normale waarden aanneemt.
- De monitor van dit product is gebouwd met een zeer hoge nauwkeurigheid, maar er kan een vaste of dode pixel in de monitor zitten. Deze pixels hebben geen invloed op het beeld dat u opslaat. Als gevolg van de karakteristieke eigenschappen kan de ongelijkmatigheid in kleur of helderheid ook afhankelijk zijn van de hoek, maar dit is te wijten aan de structuur van de monitor. Dit is echter normaal en duidt niet op een storing.

Wettelijke en andere bepalingen

- Ons bedrijf geeft geen enkele garantie of waarborg ten aanzien van mogelijke kosten of van winstverwachtingen door rechtmatig gebruik van dit apparaat, of van aanspraken van derden, die voortvloeien uit ondeskundig gebruik van dit apparaat.
- Ons bedrijf geeft geen enkele garantie of waarborg ten aanzien van mogelijke kosten of van winstverwachtingen door rechtmatig gebruik van dit apparaat die voortvloeien uit het verloren gaan van beeldgegevens.

Beperkte aansprakelijkheid

- Ons bedrijf geeft geen enkele garantie of waarborg, noch uitdrukkelijk noch stilzwijgend aanvaard, ten aanzien van of met betrekking tot de inhoud van dit geschreven materiaal of van de software en kan in geen enkel opzicht aansprakelijk worden gesteld voor enige stilzwijgende waarborg met betrekking tot de verkoopbaarheid of de geschiktheid voor enige specifiek doel of voor enige directe, indirecte, zwaarwegende, bijkomstige of andere schade (met inbegrip van en niet beperkt tot schade door derving van inkomsten of verlies van zakelijke winsten, onderbreking van zakelijke activiteiten en verlies van zakelijke informatie) die voortvloeien uit het gebruik van of niet kunnen gebruiken van het geschreven materiaal of van de software of van de apparatuur. Sommige landen accepteren een dergelijke uitsluiting of beperking op de aansprakelijkheid voor directe of indirecte schade of van de stilzwijgende waarborg niet, zodat de hierboven opgesomde beperkingen mogelijk op uw situatie niet van toepassing zijn.
- Ons bedrijf behoudt zich alle rechten van deze handleiding voor.

Waarschuwing

Het ongeoorloofd fotograferen of gebruiken van auteursrechtelijk beschermd materiaal kan in strijd zijn met het toepasselijke auteursrecht. Ons bedrijf aanvaardt geen enkele aansprakelijkheid voor ongeoorloofd fotograferen, voor het gebruik van de apparatuur of voor handelingen die in strijd zijn met de rechten van belanghebbenden.

Betreffende het copyright

Alle rechten voorbehouden. Niets van dit geschreven materiaal of van deze software mag zonder vooraf verkregen schriftelijke toestemming van ons bedrijf op geen enkele wijze of langs welke elektronische of mechanische weg dan ook, met inbegrip van fotokopiëren, het langs elektronische weg vastleggen en het gebruik van informatieopslag en informatiezoeksysteem, worden gebruikt of gereproduceerd. Ons bedrijf aanvaardt geen enkele aansprakelijkheid voor de in deze handleiding of in de software besloten informatie, of voor schade die kan voortvloeien uit het gebruik van de in deze handleiding of in de software besloten informatie. Ons bedrijf behoudt zich het recht voor de uitvoering en de inhoud van deze handleiding te wijzigen zonder voorafgaande kennisgeving of enige verplichting.

Handelsmerken

- Het SDXC-logo is een handelsmerk van SD-3C, LLC.
- Het Apical-logo is een gedeponeerde handelsmerk van Apical Limited.



- Micro Four Thirds. Four Thirds en de Micro Four Thirdsen Four Thirds-logo's zijn handelsmerken of geregistreerde handelsmerken van de OM Digital Solutions Corporation in Japan, de Verenigde Staten, de landen van de Europese Unie, en andere landen.

- Wifi is een gedeponeerd handelsmerk van Wi-Fi Alliance.
- Het **Bluetooth**[®]-woordmerk en de bijbehorende logo's zijn geregistreerde handelsmerken in het eigendom van Bluetooth SIG, Inc. Het gebruik van deze merken door OM Digital Solutions Corporation is gelicentieerd.
- QR-code is een handelsmerk van Denso Wave Inc.
- De in deze handleiding genoemde normen voor camera bestandssystemen zijn de door de Japan Electronics and Information Technology Industries Association (JEITA) opgestelde 'Design Rule for Camera File System/DCF'-normen.
- Alle andere genoemde bedrijfs- en productnamen zijn gedeponeerde handelsmerken en/of handelsmerken van de betreffende rechthebbenden. '™'- en '®'-symbolen kunnen soms worden weggelaten.

DIT PRODUCT IS GELICENTIEERD ONDER DE AVC PATENT PORTFOLIO LICENTIE VOOR HET PERSOONLIJKE EN NIET-COMMERCIEËLE GEBRUIK VAN EEN CONSUMENT OM (i) VIDEO TE ENCODEREN IN OVEREENSTEMMING MET DE AVC-STANDAARD ('AVC-VIDEO') EN/OF (ii) AVC-VIDEO TE DECODEREN DIE WERD GECODEERD DOOR EEN CONSUMENT DIE ZICH BEZIGHOUDT MET EEN PERSOONLIJKE EN NIET-COMMERCIEËLE ACTIVITEIT/OF WERD VERKREGEN VAN EEN VIDEOAANBIEDER MET EEN VERGUNNING OM AVC-VIDEO AAN TE BIJEDEN. ER WORDT GEEN LICENTIE VERLEEND OF GEÏMPLICEERD VOOR ENIG ANDER GEBRUIK. AANVULLENDE INFORMATIE KAN WORDEN VERKREGEN BIJ MPEG LA, L.L.C. SEE [HTTP://WWW.MPEGLA.COM](http://www.mpegla.com)

De software in deze camera kan software van derden bevatten. Software van derden is onderhevig aan de algemene voorwaarden, opgelegd door de eigenaars of licentienemers van de betreffende software, waaronder deze software aan u wordt verstrekt.

Deze voorwaarden en andere softwarebepalingen van derden, indien van toepassing, vindt u terug in het PDF-bestand met de softwareverklaring op

<https://support.jp.omsystem.com/en/support/imshow/digicamera/download/notice/notice.html>

publicatiedatum 01-2025.



<https://www.om-digitalsolutions.com/>