

OLYMPUS[®]

STF-8

BG ИНСТРУКЦИИ

CE

Благодарим ви, че закупихте този продукт на Olympus! За гарантиране на вашата безопасност, моля, преди употреба прочетете тези инструкции за експлоатация и ги съхранявайте на удобно място, в случай че се наложи да правите справка с тях и в бъдеще.

Проверка на съдържанието на опаковката

Проверете дали всички компоненти и аксесоари, показани по-долу, са включени в комплекта. Ако някои от артикулите липсват, свържете се с търговеца, от който сте закупили продукта.

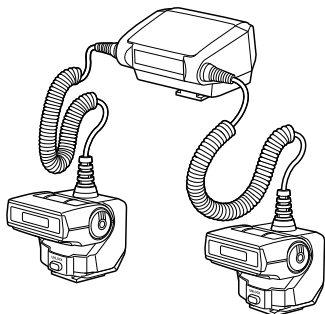

- Основен модул на макро светкавицата

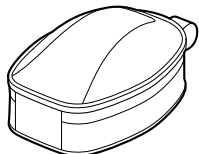

- Калъф за светкавицата

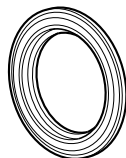

- Пръстени за обективи в два размера (с диаметър 46 мм и 62 мм)

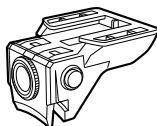

- Държачи (×2)

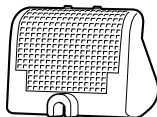

- Дифузер (×2) (с каишка)

- Инструкции за експлоатация (настоящото ръководство)
- Гаранционна карта

Наименования на компонентите

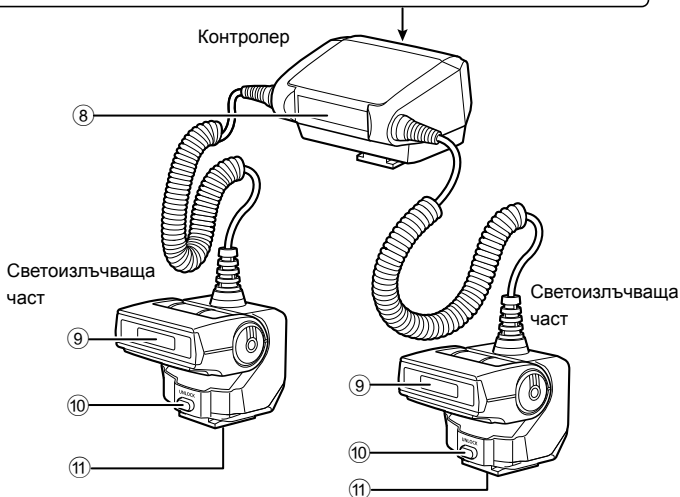
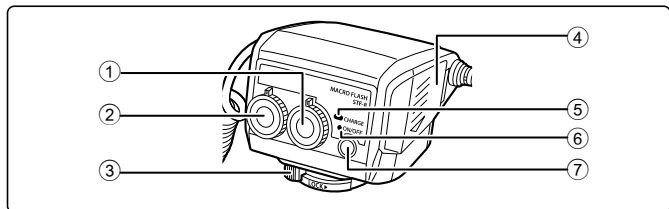

- ① Копче за яркостта на светкавицата
- ② Копче за задаване на режима
- ③ Фиксиращо лостче
- ④ Капак на отделението за батериите
- ⑤ Светоиндикатор за зареждане **CHARGE**
- ⑥ Светоиндикатор

- ⑦ Бутон **ON/OFF** (ВКЛ./ИЗКЛ.)
- ⑧ Илюминатор за дистанционното управление
- ⑨ Илюминатор
- ⑩ Бутон за отключване **UNLOCK**
- ⑪ Гнездо за статив

Подготовка за снимане

Подготовка на батериите (продават се отделно)

Използвайте един от видовете батерии, определени по-долу:

- NiMH батерии AA (R6) (× 4)
- Алкални батерии AA (R6) (× 4)

Не могат да се използват манганови батерии AA (R6).

Поставяне на батериите

- 1 Отворете капака на отделениято за батериите.
- 2 Поставете батериите, като спазвате означенията +/– за полюсите им.
- 3 Затворете капака на отделениято за батериите.

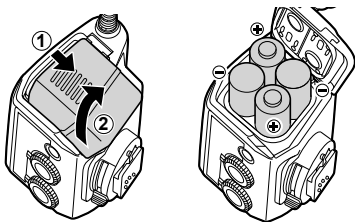

Монтаж към фотоапарата

Уверете се, че фотоапаратът и макро светкавицата са изключени.

Поставяне или сваляне на макро светкавицата, докато фотоапаратът или макро светкавицата са включени, може да предизвика повреда.

- 1 Ако винтовете на държачите са затегнати, разхлабете ги (1).
- 2 Като държите бутоните от двете страни на държача (2) натиснати надолу, прикрепете държача към пръстена за обектива (3).

- Изберете пръстен за обектива, чийто размер отговаря на диаметъра на филтъра за обектива, който възнамерявате да използвате.

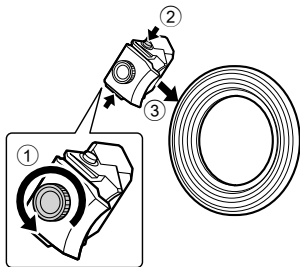

- Докато държите бутоните от двете страни на държача натиснати надолу, мушнете пръстена за обектива перпендикулярно и докрай в държача, така че зъбите на държача да го захванат добре, както е показано на диаграмата. Пръстенът за обектива трябва да остане изправен, докато го поставяте.

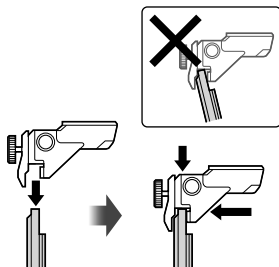

3 Затегнете винтовете, за да застопорите държача към пръстена за обектива.

- Ако желаете да промените позицията на държача по пръстена за обектива, преместете го по пръстена за обектива, като държите бутоните от двете страни на държача натиснати надолу.
- Когато сваляте държача, разхлабете винтовете и свалете държача от пръстена за обектива. Държачът трябва да остане изправен, докато развивате винтовете.
- Повторете стъпки от 1 до 3, за да закрепите и другия държач.

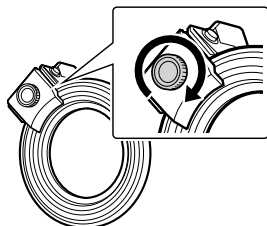

4 Прикрепете пръстена за обектива с монтираните държачи към обектива на фотоапарата.

- Ако държачите се засрещат с ръкохватката на фотоапарата или друга част, преместете ги, докато прикрепяте пръстена за обектива.

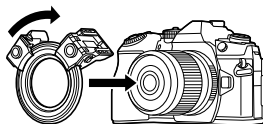

5 Плъзнете фиксиращото лостче на контролера в посока, обратна на посоката показана от иконата [LOCK ►] (1) за заключване.

6 Прикрепете контролера към гнездото за светкавица на фотоапарата (2).

- Поставете контролера добре и докрай в гнездото, докато се застопори с изщракване.

7 Плъзнете фиксиращото лостче в позиция [LOCK ►] (3) за заключване.

8 Инсталирайте всяка светоизлъчващата част на съответния държач.

- Поставете ги добре и докрай в гнездото, докато се застопорят с изщракване.
- Когато сваляте светоизлъчващата част, дръпнете я, докато държите натиснат бутона **UNLOCK** за отключване.

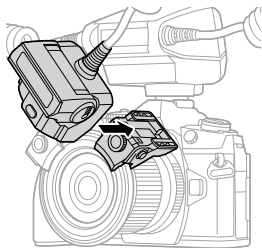
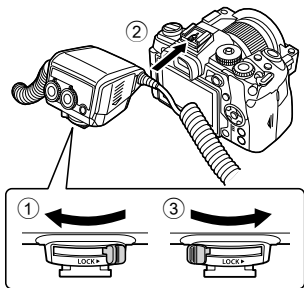

С това приключва монтажът.

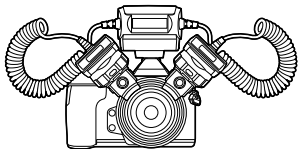

Задаване на ъгъла на осветяване

1 Регулирайте позицията на светоизлъчващите части, като ги движите по пръстена за обектива, докато държите бутоните от двете страни на държачите натиснати надолу.

- Освободете бутоните, за да фиксирате позицията.
- Можете да ги местите на 360° по пръстена за обектива.

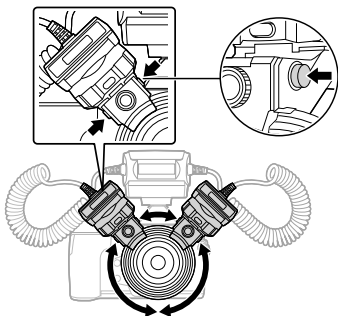

2 Регулирайте ъгъла на светоизлъчващите части.

- Светоизлъчващите части могат да се регулират надолу и нагоре до ъглите, показани на диаграмата.

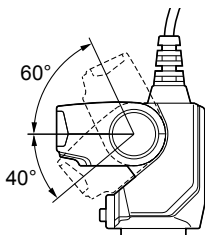

- Светлината може да не е достатъчна, когато снимате от много близо с широкоъгълен или макро обектив. В такъв случай използвайте дифузер.
☞ “Използване на дифузер” (стр. 11)

Основни настройки и техника на снимане

Включване на макро светкавицата

Прикрепете макро светкавицата на фотоапарата и след това включете фотоапарата и макро светкавицата.

1 Натиснете бутона **ON/OFF** (ВКЛ./ИЗКЛ.).

- Светоиндикаторът светва в зелено.
- Когато се включи фотоапаратът, макро светкавицата също ще се включи автоматично. Освен това светкавицата ще премине в режим сън, когато фотоапаратът влезе в този режим.
- Когато зареждането завърши, светоиндикаторът **CHARGE** за зареждане ще светне. Заредете или сменете батериите, ако светоиндикаторът **CHARGE** за зареждане не светне след:
45 секунди (за NiMH батерии)
45 секунди (за алкални батерии)

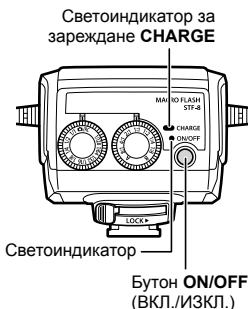

Снимане

1 Завъртете копчето за режим на макро светкавицата на **RC**.

2 Използвайте опциите на фотоапарата, за да изберете режим на светкавицата.

- Можете да изберете автоматичен или ръчен режим. Вижте ръководството за експлоатация на фотоапарата за повече информация.

3 Задайте интензивността на светене.

"Настройка на интензивността на светене" (стр. 9)

4 Натиснете бутона на затвора, за да направите снимка.

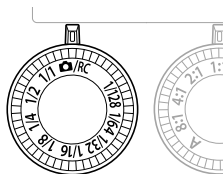

Настройка на интензивността на светене

Можете да промените отношението на интензивността на светене на двете светоизлъчващи части. Това дава възможност за създаване на триизмерен ефект, като използвате различно ниво на сенки върху обекта, който снимате. Възможно е също така да използвате само една от светоизлъчващите части.

1 Завъртете копчето за яркостта на светкавицата, за да зададете интензивността на светене.

- Можете да изберете отношение на интензивността на светене от 8:1, 4:1, 2:1, 1:1, 1:2, 1:4 или 1:8.
- За да използвате само една светлина, поставете копчето за яркостта на светкавицата на A или B.

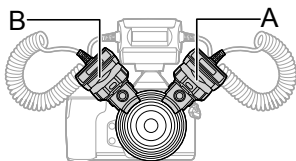
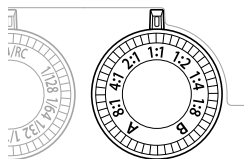

Ръчни настройки на светкавицата

Можете да настроите ръчно параметрите на светкавицата, като използвате опциите за режим на светкавицата от фотоапарата или копчето за задаване на режима на макро светкавицата. Използването на опциите за режим на светкавицата от фотоапарата позволяват фина настройка на количеството светлина.

Задаване на параметрите на светене на светкавицата чрез режим на светкавица от фотоапарата

- 1 Завъртете копчето за режим на макро светкавицата на /RC.
- 2 Използвайте опциите на фотоапарата, за да изберете режим на светкавицата ръчно.

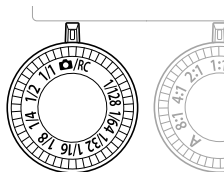

Задаване на параметрите на светене на светкавицата от контролера на макро светкавицата

- 1 Завъртете копчето за режим на светкавицата на желаната настройка за синхронизация от 1/1 до 1/128.
- Ако настройките на макро светкавицата и настройките на фотоапарата са различни, ще се използват настройките на макро светкавицата.
 - Ако използвате фотоапарат, който не е произведен от Olympus, задайте параметрите на светкавицата, като използвате копчето за задаване на режима на макро светкавицата.  "Използване с фотоапарат, който не е произведен от Olympus" (стр. 12)

Други функции

Използване на дифузер

Дифузерът дава възможност за по-меко осветяване, като смекчава сенките върху обекта. Той разширява опциите за снимане, като например дава възможност за използване на по-широка бленда (F). Светлината може да не е достатъчна, когато снимате от много близо с широкоъгълен или макро обектив. В такъв случай резултатът може да е по-добър, ако използвате дифузер.

1 Прикрепете доставения дифузер на светоизлъчваща част (1).

- Предварително вържете дифузера към кабела на светкавицата с каишката.
- Поставете щифта от вътрешната част на дифузера в канала отстрани на светоизлъчващата част.

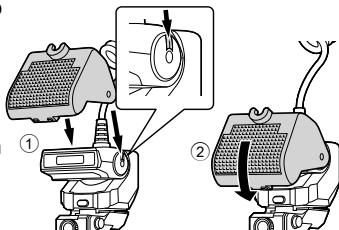

2 За да застопорите дифузера, завъртете го, докато чуете изщракване и той застане на неподвижно на държача (2).

- Когато не използвате дифузера, можете да го оставите да виси на светоизлъчващата част. Просто го свалете и го вържете към кабела.

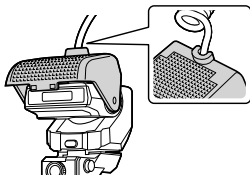

Инсталиране на светоизлъчваща част върху статив

Светоизлъчващите части имат гнездо за статив в долната част. Можете да монтирате светоизлъчващите части на стативи и да ги разположите отляво и отдясно.

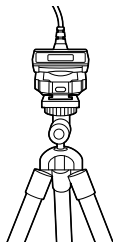

Безжично управление на светкавици с възможност за дистанционно управление

Този продукт може да се свърже с цифрови фотоапарати Olympus, които поддържат режим RC за дистанционно управление, който дава възможност безжично да управлявате няколко отдалечени светкавици. За информация относно фотоапаратите, които поддържат режим RC за дистанционно управление, моля, вижте ръководството за експлоатация на фотоапарата.

1 Поставете макро светкавицата на фотоапарата и поставете копчето за режим в позиция /RC.

- Режим RC за дистанционно управление може да се използва дори ако копчето за режим не е в позиция /RC, но в такъв случай настройките на макро светкавицата ще имат предимство при определяне на поведението на светкавицата.

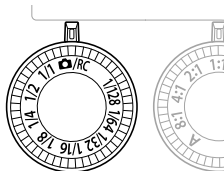

2 Поставете светкавицата, поддържаща режим RC на дистанционно управление, в режим RC и я позиционирайте.

- Вижте ръководството за експлоатация на светкавицата за повече информация.

3 Поставете фотоапарата в режим RC и конфигурирайте режима на светкавицата и останалите настройки.

- Вижте ръководството за експлоатация на фотоапарата за повече информация.
- Този продукт не поддържа светкавици Super FP.

Използване с фотоапарат, който не е произведен от Olympus

Ако не е възможно да се установи комуникация с фотоапарата, за да се управлява светкавицата, задайте настройките ръчно.

1 Задайте настройките на светкавицата за синхронизация, като завъртите копчето за режим на макро светкавицата на стойност между 1/1 и 1/128.

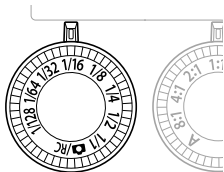

2 Натиснете бутона на затвора, за да направите снимка.

Мерки за безопасност

За да се гарантира безопасността при работа, прочетете внимателно всички бележки от типа ПРЕДУПРЕЖДЕНИЕ и ВНИМАНИЕ. Тези мерки за безопасност предпазват както ползващите продуктите, така и другите хора и могат да предотвратят повреждането на имуществото ви.



ПРЕДУПРЕЖДЕНИЕ

При неспазване на мерките за безопасност, обозначени с този символ, може да се стигне до нараняване или смърт.

- Не използвайте светкавицата на места, където тя може да влезе в контакт с леснозапалим или взривоопасен газ. В противен случай това може да доведе до пожар или взрив.
- Не се опитвайте да извършвате спойки директно върху продукта, нито да го модифицирате, преработвате или разглобявате.
- Не покривайте с ръка излъчващата част на светкавицата и не докосвайте излъчващата ѝ част след продължително използване на светкавицата. Тя може да изгори кожата ви.
- Водата и чуждите тела, попаднали в устройството, могат да предизвикат пожар или токов удар. Ако устройството бъде потопено във вода или бъде изложено на влага, или пък вътре в него попаднат чужди тела, незабавно изключете захранването и внимателно извадете батериите. Обърнете се към магазина, от който сте закупили продукта, или към оторизирания сервиз на Olympus.
- За да избегнете пътнотранспортно произшествие, не насочвайте светкавицата към водачи на МПС.
- Не използвайте светкавицата или AF асистентът в непосредствена близост до други хора (особено деца). Не оставяйте светкавицата на места, които са достъпни за деца. Светлината от светкавицата може да наруши способността за виждане.
- Не използвайте батерии, които не са указани за ползване.
- Не смесвайте стари и нови батерии или батерии, които са произведени от различни производители.
- Към изводите (+) или (-) на батериите не свързвайте материали от типа на металите.



ВНИМАНИЕ

При неспазване на мерките за безопасност, обозначени с този символ, може да се стигне до нараняване или повреждане на имуществото ви.

- Ако забележите нещо неестествено, като мирис, шум или пушек, преустановете използването на устройството. В противен случай това може да доведе до пожар или изгаряне. Изваждайте внимателно батериите, за да не се изгорите, и се обърнете към магазина, от който сте закупили продукта, или към оторизирания сервиз на Olympus.
- Не работете с мокри ръце. Това може да доведе до повреда или токов удар.
- Не използвайте и не оставяйте батерии на места, изложени на висока температура (например на директна слънчева светлина, в горещ автомобил или близо до печка).
- За да се предотврати повреда, преди да монтирате макро светкавицата на фотоапарата, избършете точката на контакт, така че по нея да няма прах, замърсяване и влага.

Спецификации:

МОДЕЛ номер	STF-8
Тип продукт	Външна електронна светкавица за цифров фотоапарат
Водещо число	При използване на 1 светкавица: 6,0 (ISO100), 8,5 (ISO200) При използване на 2 светкавици: 8,5 (ISO100), 12,0 (ISO200)
Ъгъл на осветяване	Нагоре-надолу 60°, наляво-надясно 72° (1 светкавица)
Ъгъл на отразяване	Нагоре-надолу 100° (1 светкавица)
Режими на светкавицата	TTL-AUTO (АВТОМАТИЧЕН), MANUAL (РЪЧЕН)
Брой на излъчванията на светкавицата (при пълна активация)*	Прибл. 1330 пъти (ако се използват NiMH батерии AA (R6)) Прибл. 480 пъти (ако се използват алкални батерии AA (R6))
Време за презареждане	Прибл. 4 секунди (ако се използват NiMH батерии AA (R6)) Прибл. 4 секунди (ако се използват алкални батерии AA (R6)) (от пълна активация до светване на светоиндикатора за зареждане CHARGE)*
Защита от пръски	Клас 1 на защита (IPX1): JISC0920/IEC60529 еквивалент (стойностите от измерванията са получени при вътрешнофирмени тестове в Olympus)
Условия на експлоатация	Температура: От -10°C до 40°C Влажност: От 30% до 90%
Размери	Контролер: 66,9 (Ш) × 59,1 (В) × 68,5 (Д) мм Светоизлъчваща част (1 светкавица): 45,4 (Ш) × 39,7 (В) × 42,3 (Д) мм
Тегло	Прибл. 283 гр. (без батериите, държачите и пръстените за обективите)

* Стойностите от измерванията са получени при вътрешнофирмени тестове в Olympus. Реалните стойности могат да се различават в зависимост от условията на снимане.

Техническите спецификации могат да се променят без предизвестие или задължение от страна на производителя.

За клиенти в Европа



Този символ [зачеркната кофа за боклук според Директивата относно отпадъци от електрическо и електронно оборудване (ОЕЕО), приложение IV] указва разделното събиране на отпадъчно електрическо и електронно оборудване в страните от ЕС.

Не изхвърляйте уреда заедно с битовите отпадъци.

За изхвърлянето на този продукт използвайте системата за връщане и събиране на отпадъци, действаща във вашата страна.

Европейска техническа поддръжка за клиенти

Посетете нашата уебстраница <http://www.olympus-europa.com>

или позвънете на тел. 00800 - 67 10 83 00 (безплатно) +49 40 - 237 73 899 (таксува се)

Дата на издаване:
08.2016 г.

OLYMPUS®
