

OLYMPUS[®]

STF-8

DA BETJENINGSVEJLEDNING

CE

Tak, fordi du købte dette Olympus-produkt. Af hensyn til din sikkerhed bedes du læse denne brugervejledning inden brug og opbevare den et praktisk sted for fremtidig reference.

Kontrol af pakkens indhold

Kontrollér, at alle dele og tilbehør vist nedenfor er inkluderet i pakken. Hvis nogen dele mangler eller er beskadiget, skal du kontakte din forhandler.

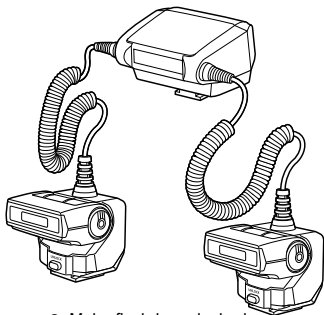

- Makroflash-hovedenhed

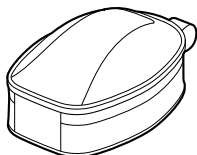

- Flashetui

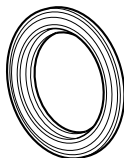

- Objektivringe i to størrelser (46 mm og 62 mm diameter)

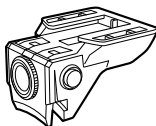

- Samleled (×2)

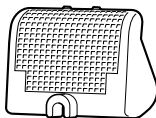

- Diffuser (×2) (med rem)
- Brugervejledning (denne vejledning)
- Garantibevis

Delenes betegnelser

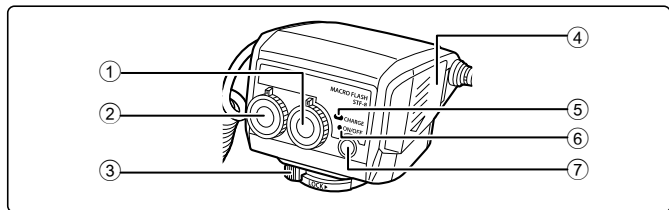

Kontrolenhed

Lysudsendende del

Lysudsendende del

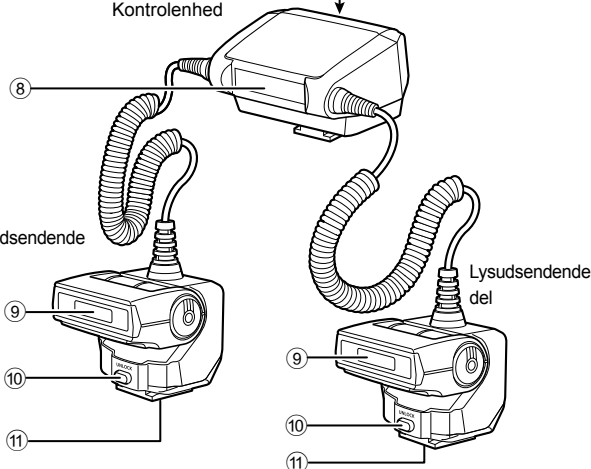

- ① Flashforholdsvælger
- ② Tilstandsvælger
- ③ Låsemekanisme
- ④ Dæksel til batterium
- ⑤ **CHARGE**-lampe
- ⑥ Indikatorlampe

- ⑦ **ON/OFF**-knap
- ⑧ Lysudsendende fjernvindue
- ⑨ Lysudsendende vindue
- ⑩ **UNLOCK**-knap
- ⑪ Stativevind

Klargøring til optagelse

Klargøring af et batteri (sælges separat)

Vælg mellem batterierne nedenfor:

- AA (R6) NiMH-batterier (× 4)
- AA (R6) alkaliske batterier (× 4)

AA (R6)-manganbatterier kan ikke anvendes.

Isætning af batterier

- 1 Åbn dækslet til batterirummet.
- 2 Sæt batterierne i med korrekt +/- polaritet.
- 3 Luk dækslet til batterirummet.

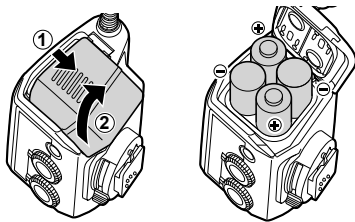

Montering på kameraet

Bekræft, at både kameraet og makroflashen er slukket. Det kan muligvis medføre funktionsfejl, hvis makroflashen monteres eller afmonteres, mens flashen eller kameraet er tændt.

- 1 Hvis skruerne på samleleddene er stramme, skal de løsnes (1).
- 2 Mens du holder ned på knapperne på begge sider af samleleddet (2), skal du fastgøre samleleddet til objektivringen (3).

- Vælg den objektivring, hvis størrelse svarer til filterdiametere på det objektiv, som skal anvendes.

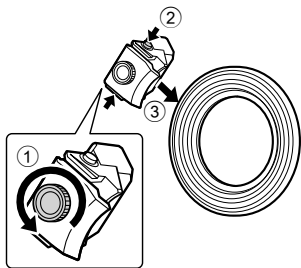

- Mens du holder ned på knapperne på begge sider af samleledet, skal du sætte objektivringsen vinkelret helt ind i samleledet, så samleledets tænder trykker ind mod den som vist på figuren. Hold objektivringsen lige, når du sætter den ind.

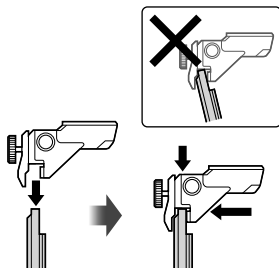

3 Stram skruerne for at fastgøre samleledet til objektivringsen.

- Hvis du ønsker at ændre positionen af samleledet på objektivringsen, skal du flytte den langs objektivringsen, mens du holder ned på knapperne på begge sider af samleledet.
- Når du afmonterer samleledet, skal du løsne skruen og fjerne samleledet fra objektivringsen. Hold samleledet lige, mens du drejer på skruen.
- Gentag trin 1-3 for at montere det andet samleled.

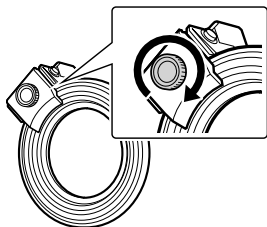

4 Monter objektivringsen med de påsatte samleled på objektivet af kameraet.

- Hvis samleledene blokeres af et kameragreb eller anden forhindring, skal du flytte samleledene, mens du monterer objektivringsen.

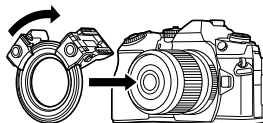

5 Skyd låsemekanismen på kontrolenheden i den modsatte retning af den, som er angivet med [LOCK ►]-ikonet (①).

6 Montér kontrolenheden på kameraets hotshoe (②).

- Sæt den helt ind i hotshoe'en, indtil den klikker på plads.

7 Skyd låsemekanismen hen på [LOCK ►]-positionen (③).

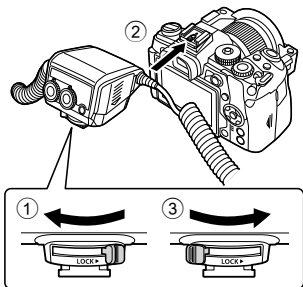

8 Montér hver enkelt lysudssendende del på dens respektive samleled.

- Sæt den helt ind i samleledet, indtil den klikker på plads.
- Når du fjerner den lysudssendende del, skal du trække den ud, mens du trykker på **UNLOCK**-knappen.

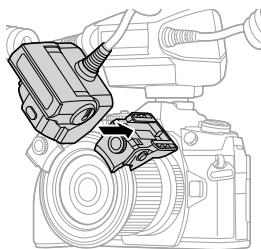

Hermed er monteringen færdig.

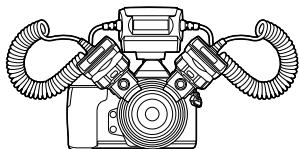

Fastlåsning af bestrålingsvinklen

1 Justér positionerne af de lysudsendende dele ved at flytte dem langs objektivringsen, mens du holder ned på knapperne på begge sider af samleleddene.

- Slip knapperne for at fastsætte positionen.
- Det er muligt at flytte 360° rundt på objektivringsen.

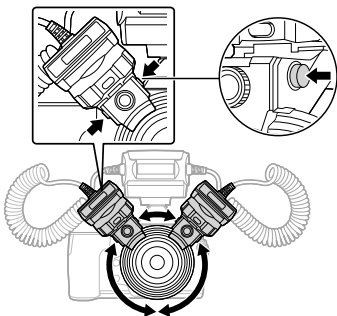

2 Justér vinklen af den lysudsendende del.

- Den lysudsendende del kan justeres op og ned til de vinkler, som er vist på figuren.

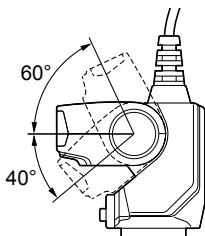

- Belysningen kan muligvis være utilstrækkelig, når du tager nærbilleder på meget tæt hold med et vidvinkelobjektiv eller makroobjektiv. I dette tilfælde skal du anvende diffusoren.

👉 "Brug af diffusoren" (s. 11)

Grundlæggende optagelse og indstillinger

Tænding af makroflashen

Montér makroflashen på kameraet, og tænd derefter for kameraet og makroflashen.

1 Tryk på **ON/OFF**-knappen.

- Indikatorlampen lyser grønt.
- Når kameraet tændes, tændes makroflashen også automatisk. Makroflashen vil også gå ind i dvaletilstand, når kameraet går i dvaletilstand.
- Når opladningen er fuldført, lyser **CHARGE**-lampen. Oplad eller udskift batterierne, hvis **CHARGE**-lampen ikke lyser efter:
45 sekunder (NiMH-batterier)
45 sekunder (alkaliske batterier)

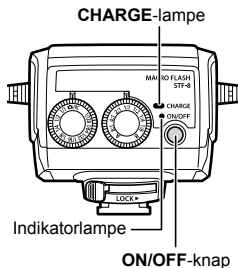

Optagelse

1 Indstil tilstandsvælgeren på makroflashen til /RC.

2 Brug kameraets knapper til at vælge flashtilstanden.

- Du kan indstille den til automatisk eller manuel flash. Se vejledningen til kameraet angående detaljer.

3 Indstil lysintensitetsforholdet.

- ☞ "Indstilling af lysintensitetsforholdet" (s. 9)

4 Tryk på udløserknappen for at optage billedet.

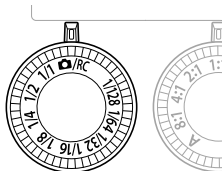

Indstilling af lysintensitetsforholdet

Du kan ændre lysintensitetsforholdet for de to lamper. Dette gør det muligt at skabe en tredimensionel effekt ved at påføre forskellige grader af skygge til motivet. Det er også muligt kun at anvende én lampe.

1 Drej på flashforholdsvælgeren for at indstille lysintensitetsforholdet.

- Vælg et lysintensitetsforhold på 8:1, 4:1, 2:1, 1:1, 1:2, 1:4 eller 1:8.
- For at anvende en enkelt lampe skal du indstille flashforholdsvælgeren til A eller B.

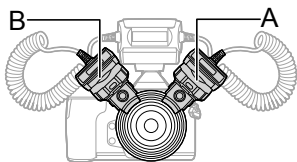
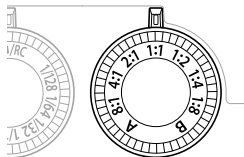

Manuel indstilling af flashoutput

Du kan manuelt indstille flashoutputtet vha. enten flashindstillingen på kameraet eller tilstandsvælgeren på makroflashen. Brug af kameraets flashtilstand giver en finere kontrol over lysmængden.

Indstilling af flashoutputtet vha. kameraets flashtilstand

- 1 Indstil tilstandsvælgeren på makroflashen til /RC.
- 2 Brug kameraets knapper til manuelt at vælge flashtilstanden.

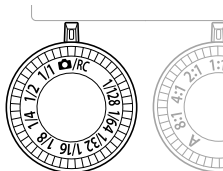

Indstilling af flashoutputtet på makroflashenheden

- 1 Indstil tilstandsvælgeren på makroflashen til en indstilling fra 1/1 til 1/128.
- Hvis indstillingerne på makroflashen og kameraet er forskellige, prioriteres makroflashindstillingen.
 - Hvis du anvender et kamera, som ikke er fra Olympus, skal du indstille flashoutputtet vha. tilstandsvælgeren på makroflashen.  "Optagelse med et ikke-Olympus-kamera" (s. 12)

Andre egenskaber

Brug af diffuseren

Diffuseren muliggør optagelse under blød belysning ved at dæmpe skyggerne på motivet. Den udvider dine optagemuligheder ved for eksempel at tillade en større blænde (F). Belysningen kan muligvis være utilstrækkelig, når du tager nærbilleder på meget tæt hold med et vidvinkelobjektiv eller makroobjektiv.

Resultaterne kan muligvis blive forbedret ved at anvende diffuseren.

1 Montér den medfølgende diffusér til den lysudsendende del (1).

- Montér på forhånd diffuseren til flashkablet med remmen.
- Sæt indhakked indvendigt i diffuseren ind i rillen på siden af den lysudsendende del.

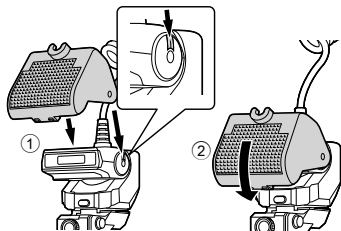

2 For at fastgøre diffuseren skal du rotere den, indtil den klikker ind på plads i samleledet (2).

- Når du ikke anvender diffuseren, kan du lade den være monteret på den lysudsendende del. Du skal bare løfte diffuseren op og fastgøre den til kablet.

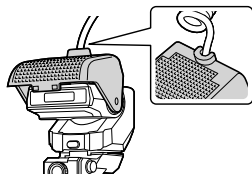

Montering af den lysudsendende del på et stativ

Den lysudsendende del er udstyret med et stativgevind i bunden. Du kan sætte de lysudsendende dele op ved at montere dem separat på deres respektive stativer til venstre og højre.

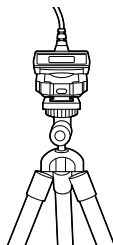

Trådløs styring af fjernbetjente flashenheder

Dette produkt kan tilslutte til Olympus-digalkameraer, som understøtter RC-tilstand, for trådløs styring af flere fjernbetjente flashenheder. For information om kameraer som understøtter RC-tilstanden skal du se vejledningen til kameraet.

1 Montér makroflashen til kameraet og indstil tilstandsvælgeren til /RC.

- RC-tilstanden kan anvendes, selv når tilstandsvælgerindstillingen ikke er , men indstillingerne på makroflashen vil blive prioriteret, når flashopførslen bestemmes.

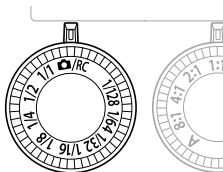

2 Indstil den RC-tilstandskompatible flash, som du ønsker at styre, til RC-tilstand, og sæt den op.

- Se vejledningen til flashen angående detaljer.

3 Indstil kameraet til RC-tilstand, og konfigurér flashstyringstilstanden og andre indstillinger.

- Se vejledningen til kameraet angående detaljer.
- Dette produkt understøtter ikke Super FP-flash.

Optagelse med et ikke-Olympus-kamera

Hvis det ikke er muligt at kommunikere med kameraet for at styre flashen, skal du indstille flashoutputtet manuelt.

1 Indstil flashoutputtet ved at indstille tilstandsvælgeren på makroflashen til mellem 1/1 og 1/128.

2 Tryk på udløserknappen for at optage billedet.

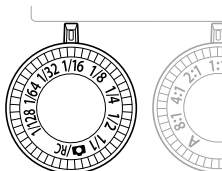

Sikkerhed

Læs ADVARSLER og FORHOLDSREGLER grundigt for at garantere sikker brug. Disse sikkerhedsforholdsregler beskytter brugeren og andre og forhindrer skade på kameraet.



ADVARSEL

Manglende overholdelse af forholdsreglerne indikeret af dette symbol kan medføre tilskadecomst eller dødsfald.

- Anvend ikke flashen på steder, hvor den kan udsættes for brændbar eller eksplosiv gas. Dette kan føre til brand eller eksplosion.
- Du må ikke direkte lodde produktet eller ændre, ombygge eller skille det ad.
- Du må ikke dække flashens reflektor med hænderne eller røre ved reflektoren efter serieskud. Du kan blive forbrændt.
- Vand og fremmedlegemer inde i enheden kan føre til brand eller elektrisk stød. Hvis enheden nedsænkes i eller udsættes for vand, eller du opdager fremmedlegemer inde i enheden, skal du øjeblikkeligt slukke for strømmen og forsigtigt fjerne batterierne. Kontakt din forhandler, eller rådfør dig med en autoriseret Olympus-forhandler.
- For at forebygge trafikuheld må du ikke rette flashen mod føreren af et motorkøretøj.
- Anvend ikke flashen eller AF-hjælpelyset i nærheden af andre personer (særligt ikke spædbørn). Opbevar flashen utilgængeligt for børn. Flashens lys kan forvolde synsskader.
- Anvend ikke batterier, der ikke er beregnet til anvendelse i dette kamera.
- Bland ikke gamle og nye batterier eller batterier fra forskellige producenter.
- Sæt ikke substanser såsom metal på batteripolerne (+) eller (-).



FORSIGTIG

Manglende overholdelse af forholdsreglerne indikeret af dette symbol kan medføre tilskadecomst eller beskadigelse af produktet.

- Hvis du oplever anomaliteter som lugt, støj eller røg, skal du indstille brugen af denne enhed. I modsat fald kan det resultere i brand eller forbrænding. Fjern forsigtigt batterierne for at undgå at blive forbrændt, og kontakt din forhandler, eller rådfør dig med en autoriseret Olympus-forhandler.
- Betjen ikke enheden med våde hænder. Dette kan forårsage funktionsfejl eller elektrisk stød.
- Du skal ikke anvende eller efterlade batterierne på et sted med høje temperaturer (f.eks. i direkte sollys, i et varmt køretøj eller i nærheden af en brændeovn).
- Inden du monterer makroflashen på kameraet, skal du tørre kontaktpunktet af for snavs og fugt for at forhindre funktionsfejl.

Specifikationer

MODELNR.	STF-8
Produkttype	Ekstern elektronisk flash til digitalt stillkamera
Ledetal	Når der anvendes 1 flash: 6,0 (ISO100), 8,5 (ISO200) Når der anvendes 2 flash: 8,5 (ISO100), 12,0 (ISO200)
Affyringsvinkel	Op-ned 60°, venstre-højre 72° (1 flash)
Bounce-vinkel	Op-ned 100° (1 flash)
Flashtilstande	TTL-AUTO, MANUAL
Flashudledningstælling (ved fuld aktivering)*	Ca. 1.330 gange (vha. AA (R6) NiMH-batterier) Ca. 480 gange (vha. AA (R6) alkaliske batterier)
Genopladningstid	Ca. 4 sekunder (vha. AA (R6) NiMH-batterier) Ca. 4 sekunder (vha. AA (R6) alkaliske batterier) (fra fuld aktivering til CHARGE -lampe lyser)*
Stærkmodstand	Klasse 1-beskyttelse (IPX1): JISC0920/IEC60529-ækvivalent (målinger opnået fra interne tests hos Olympus)
Driftsmiljø	Temperatur: -10 til 40°C Luffugtighed: 30 til 90%
Mål	Kontrolenhed: 66,9 (B) × 59,1 (H) × 68,5 (D) mm Lysudsendende del (1 flash): 45,4 (B) × 39,7 (H) × 42,3 (D) mm
Vægt	Ca. 283 g (uden batterier, samleled og objektivringe)

* Målinger opnået fra interne tests hos Olympus. De egentlige tal kan muligvis variere afhængigt af optageforholdene.

Specifikationer kan ændres uden forudgående varsel eller forpligtigelse fra producenten.

Til brugere i Europa



Dette symbol [en skraldespand med et kryds over, WEEE-direktivet, annekst IV] betyder, at elektrisk og elektronisk affald skal bortskaffes separat inden for EU. Det må derfor ikke bortskaffes sammen med almindeligt husholdningsaffald. Brug det retur- og indsamlingssystem, der findes i dit land til bortskaffelse af dette produkt.

Teknisk kundeservice i Europa

Besøg vores hjemmeside <http://www.olympus-europa.com>

eller ring: Tlf. 00800 - 67 10 83 00 (gratisnummer) +49 40 - 237 73 899 (betalingsnummer)

udgivelsesdato
2016.08.

OLYMPUS®
