

**OLYMPUS<sup>®</sup>**

**STF-8**

**NL AANWIJZINGEN**

CE

Dank u voor het aanschaffen van dit Olympus-product. Lees voor uw eigen veiligheid deze handleiding door voorafgaand aan het gebruik en houd deze bij de hand voor toekomstig gebruik.

## Inhoud van de verpakking controleren

Controleer of alle onderdelen en accessoires die hieronder worden weergegeven, in de verpakking aanwezig zijn. Neem contact op met uw leverancier als er onderdelen ontbreken of beschadigd zijn.

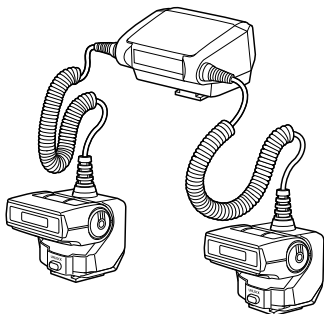

- Hoofdeenheid macroflitser

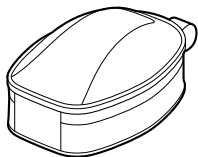

- Flitserbehuizing

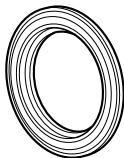

- Objectiefringen in twee maten (diameter 46 mm en 62 mm)

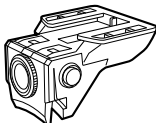

- Verbindingsstukken (×2)

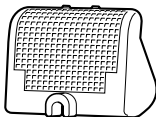

- Diffuser (×2) (met riempje)
- Instructies (deze handleiding)
- Garantiekaart

## Namen van onderdelen

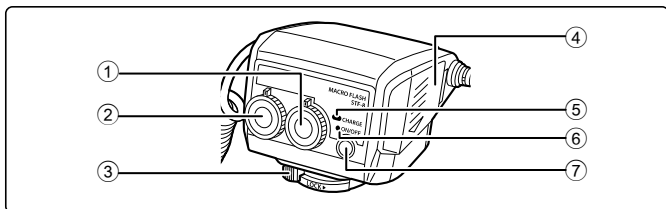

Bedieningseenheid

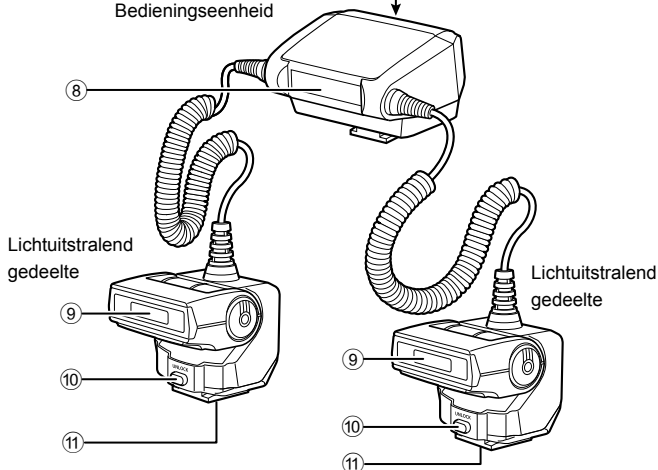

- ① Flitsverhoudingsknop
- ② Modusknop
- ③ Vergrendeling
- ④ Batterijencompartimentklepje
- ⑤ **CHARGE**-lampje
- ⑥ Indicatielampje

- ⑦ **ON/OFF**-knop
- ⑧ Extern lichtuitstralend venster
- ⑨ Lichtuitstralend venster
- ⑩ **UNLOCK**-knop
- ⑪ Statiefbevestiging

# Vorbereiding op fotograferen

## Een batterij (los verkocht) voorbereiden

Kies een van de onderstaande batterijen:

- AA (R6) NiMH-batterijen (×4)
- AA (R6) alkalinebatterijen (×4)

AA (R6) mangaanbatterijen kunnen niet worden gebruikt.

## Batterijen plaatsen

- 1 Open het klepje van het batterijencompartiment.
- 2 Plaats de batterijen met de juiste polariteit (+/-).
- 3 Sluit het klepje van het batterijencompartiment.

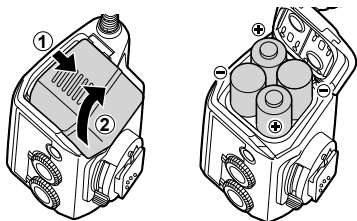

## Bevestiging op de camera

Controleer of de camera en de macroflitser beide uit zijn. Bevestiging of verwijdering van de macroflitser terwijl de flitser of de camera aan is, kan tot een storing leiden.

- 1 Als de schroeven op de verbindingstukken aangedraaid zijn, maakt u deze los (①).
  - 2 Terwijl u de knoppen aan beide kanten van het verbindingstuk ingedrukt houdt (②), bevestigt u het verbindingstuk aan de objectiefring (③).
- Kies de objectiefring die dezelfde maat heeft als de filterdiameter van het te gebruiken objectief.

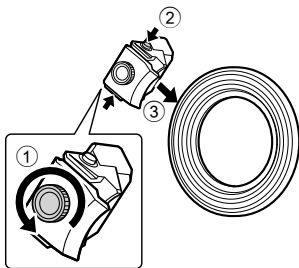

- Terwijl u de knoppen aan beide zijden van het verbindingsstuk ingedrukt houdt, steekt u de objectiefring loodrecht helemaal in het verbindingsstuk zodat de tanden van het verbindingsstuk er tegenaan drukken, zoals in de afbeelding wordt weergegeven. Houd de objectiefring recht wanneer u deze in het verbindingsstuk steekt.

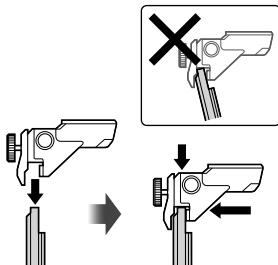

### 3 Draai de schroeven aan om het verbindingsstuk aan de objectiefring te bevestigen.

- Als u de positie van het verbindingsstuk aan de objectiefring wilt wijzigen, beweegt u het langs de objectiefring terwijl u de knoppen aan beide zijden van het verbindingsstuk ingedrukt houdt.
- U ontkoppelt het verbindingsstuk door de schroef los te maken en het verbindingsstuk van de objectiefring te halen. Houd het verbindingsstuk recht terwijl u de schroef draait.
- Herhaal stap 1-3 om het andere verbindingsstuk te bevestigen.

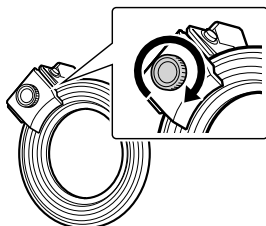

### 4 Bevestig de objectiefring, uitgerust met de verbindingsstukken, aan het objectief van de camera.

- Als de verbindingsstukken door een cameragreep of ander obstakel worden geblokkeerd, beweegt u de verbindingsstukken terwijl u de objectiefring bevestigt.

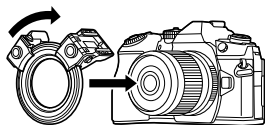

**5** Schuif de vergrendeling op de bedieningseenheid in de tegenovergestelde richting dan aangeduid door het [LOCK ►]-pictogram (1).

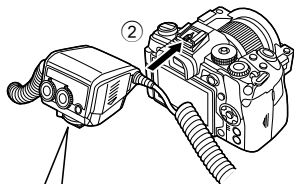

**6** Bevestig de bedieningseenheid op de flitsschoen van de camera (2).

- Schuif deze stevig en volledig in de flitsschoen totdat deze vastklikt.

**7** Schuif de vergrendeling naar de [LOCK ►]-stand (3).

**8** Plaats elk lichtuitstralend gedeelte in het respectievelijke verbindingsstuk.

- Schuif het stevig en volledig in het verbindingsstuk totdat het vastklikt.
- U verwijdert het lichtuitstralende gedeelte door het naar buiten te trekken terwijl u op de **UNLOCK**-knop drukt.

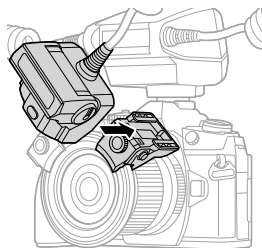

Hiermee voltooit u de installatie.

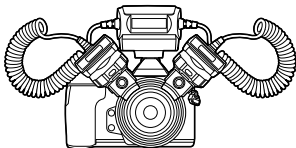

## De stralingshoek vastzetten

**1** Pas de posities van de lichtuitstralende gedeelten aan door ze langs de objectiefring te bewegen terwijl u de knoppen aan de zijkanten van de verbindingstukken ingedrukt houdt.

- Laat de knoppen los om de positie vast te zetten.
- Het is mogelijk om deze 360° rond de objectiefring te bewegen.

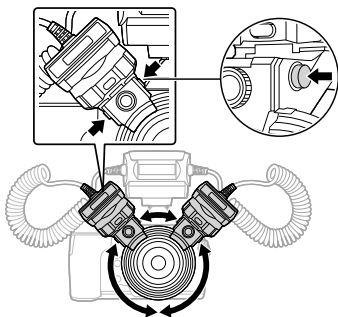

**2** Pas de hoek van het lichtuitstralende gedeelte aan.

- Het lichtuitstralende gedeelte kan omhoog en omlaag worden aangepast tot aan de hoeken die in de afbeelding worden weergegeven.

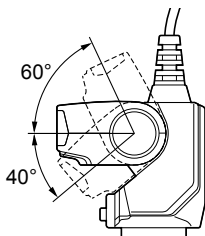

- De verlichting kan onvoldoende zijn wanneer u foto's van zeer dichtbij maakt met een groothoek- of macro-objectief. Gebruik in dit geval de diffuser.

 "Gebruik van de diffuser" (Blz. 11)

## De macroflitser inschakelen

Bevestig de macroflitser aan de camera en schakel vervolgens de camera en de macroflitser in.

### 1 Druk op de **ON/OFF**-knop.

- Het indicatielampje gaat groen branden.
- Wanneer de camera is ingeschakeld, wordt de macroflitser ook automatisch ingeschakeld. Wanneer de camera naar de sluimerstand gaat, gaat de macroflitser ook naar de sluimerstand.
- Wanneer het opladen is voltooid, gaat het **CHARGE**-lampje branden. Laad de batterijen op of vervang ze als het **CHARGE**-lampje niet gaat branden na:  
45 seconden (NiMH-batterijen)  
45 seconden (alkalinebatterijen)

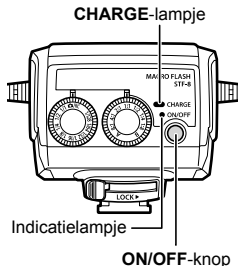

## Fotograferen

### 1 Stel de modusknop op de macroflitser in op /RC.

### 2 Kies de flitsmodus met de camerabedieningsfuncties.

- U kunt deze instellen op automatisch of handmatig flitsen. Zie de camerahandleiding voor meer informatie.

### 3 Stel de lichtintensiteitsverhouding in.

- ☞ "De lichtintensiteitsverhouding instellen" (Blz. 9)

### 4 Druk op de ontspanknop om de foto te maken.

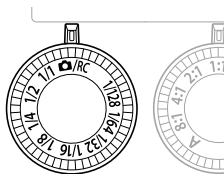



## De lichtintensiteitsverhouding instellen

U kunt de lichtintensiteitsverhouding van de twee lichten wijzigen. Op deze manier kunt u een driedimensionaal effect creëren door verschillende sterkten van schaduw op het onderwerp toe te passen. U kunt ook slechts één licht gebruiken.

### 1 Draai de flitsverhoudingsknop om de lichtintensiteitsverhouding in te stellen.

- Kies een lichtintensiteitsverhouding van 8:1, 4:1, 2:1, 1:1, 1:2, 1:4 of 1:8.
- Als u één lamp wilt gebruiken, stelt u de flitsverhoudingsknop in op A of B.

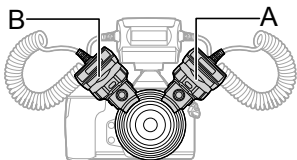
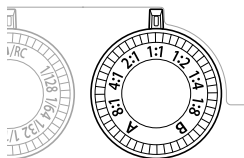

## De flitsintensiteit handmatig instellen

U kunt de flitsintensiteit handmatig instellen met de flitsmodus van de camera of de modusknop op de macroflitser. Met de flitsmodus van de camera hebt u een nauwkeurigere controle over de hoeveelheid licht.

### De flitsintensiteit instellen met de flitsermodus van de camera

- 1 Stel de modusknop op de macroflitser in op /RC.
- 2 Kies handmatig de flitsmodus met de camerabedieningsfuncties.

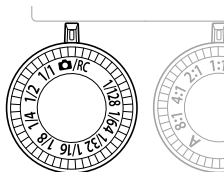

### De flitsintensiteit instellen op de macroflitser

- 1 Stel de modusknop op de macroflitser in tussen 1/1 en 1/128.

- Als de instellingen op de macroflitser afwijken van die van de camera, krijgt de instelling van de macroflitser voorrang.
- Als u een camera van een ander merk dan Olympus gebruikt, stelt u de flitsintensiteit in met de modusknop op de macroflitser.  "Fotograferen met een camera van een ander merk dan Olympus" (Blz. 12)

## Andere functies

### Gebruik van de diffuser

Met de diffuser kunt u fotograferen onder zacht licht door de schaduwen op het onderwerp te dempen. Hierdoor krijgt u meer fotografieopties, bijvoorbeeld doordat u een groter diafragma (F) kunt gebruiken. De verlichting kan onvoldoende zijn wanneer u foto's van zeer dichtbij maakt met een groothoek- of macro-objectief. De resultaten kunnen worden verbeterd door de diffuser te gebruiken.

#### 1 Sluit de bijgeleverde diffuser aan op het lichtuitstralende gedeelte (1).

- Bevestig de diffuser van tevoren met het riempje aan de kabel van de flitser.
- Plaats het lipje in de diffuser in de groef aan de zijkant van het lichtuitstralende gedeelte.

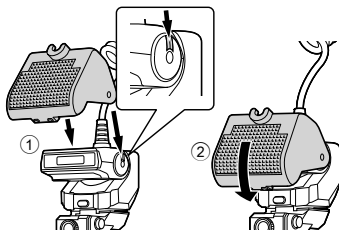

#### 2 Zet de diffuser vast door deze te draaien totdat deze op zijn plaats klikt in het verbindingstuk (2).

- Wanneer u de diffuser niet gebruikt, kunt u deze aan het lichtuitstralende gedeelte vast laten zitten. U hoeft de diffuser alleen maar op te tillen en aan de kabel te bevestigen.

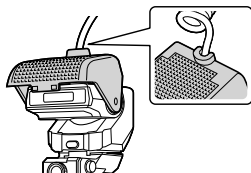

### Het lichtuitstralende gedeelte op een statief plaatsen

Het lichtuitstralende gedeelte is uitgerust met een statiefopening aan de onderkant. U kunt de lichtuitstralende gedeeltes opstellen door deze afzonderlijk op hun respectievelijke statieven aan de linker- en rechterkant te bevestigen.

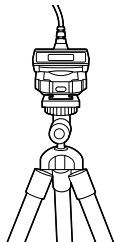

## Draadloze bediening van externe flitsers

---

Dit product kan verbinding maken met Olympus digitale camera's die de RC-modus voor draadloze besturing van meerdere externe flitsers ondersteunen. Zie de handleiding van de camera voor informatie over camera's die de RC-modus ondersteunen.

### 1 Bevestig de macroflitser op de camera en stel de modusknop in op /RC.

- De RC-modus kan zelfs worden gebruikt wanneer de instelling van de modusknop geen /RC is, maar de instellingen op de macroflitser krijgen voorrang bij het vaststellen van het gedrag van de flitser.

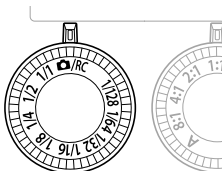

### 2 Stel de met de RC-modus compatibele flitser die u wilt bedienen, in op de RC-modus en stel deze op.

- Zie de flitserhandleiding voor meer informatie.

### 3 Stel de camera in op RC-modus en configureer de flitserbedieningsmodus en andere instellingen.

- Zie de camerahandleiding voor meer informatie.
- Dit product ondersteunt geen Super FP flitser.

## Fotograferen met een camera van een ander merk dan Olympus

---

Als het niet mogelijk is om met de camera te communiceren voor bediening van de flitser, stelt u de flitsintensiteit handmatig in.

### 1 Stel de flitsintensiteit in door de modusknop op de macroflitser in te stellen tussen 1/1 en 1/128.

### 2 Druk op de ontspanknop om de foto te maken.

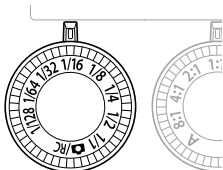

## Veiligheidsmaatregelen

Lees voor veilig gebruik de secties WAARSCHUWING en LET OP aandachtig door. Deze veiligheidsmaatregelen beschermen de gebruikers en anderen en voorkomen beschadigingen aan uw eigendommen.



### WAARSCHUWING

Het niet opvolgen van de voorzorgsmaatregelen die door dit pictogram zijn aangegeven, kan letsel of de dood tot gevolg hebben.

- Gebruik de flitser niet op plekken waar blootstelling aan ontvlambaar of explosief gas mogelijk is. Dit kan brand of explosie tot gevolg hebben.
- Het direct solderen, wijzigen, remodelleren of demonteren van het product is verboden.
- Bedek de flitserkop niet met uw hand en raak de flitserkop niet aan na het continu flitsen. Dit kan brandwonden veroorzaken.
- Water en vuil in het apparaat kunnen brand of elektrische schokken veroorzaken. Wanneer het apparaat wordt ondergedompeld in of wordt blootgesteld aan water of wanneer vuil in het apparaat wordt aangetroffen, schakel het apparaat dan onmiddellijk uit en verwijder de batterijen voorzichtig. Neem contact op met uw dealer of raadpleeg een door Olympus geautoriseerde servicedienst.
- Richt de flitser niet op personen die een gemotoriseerd voertuig besturen om verkeersongevallen te voorkomen.
- Gebruik de flitser of AF-hulpverlichting niet in de onmiddellijke nabijheid van anderen (met name kleine kinderen). Houdt de flitser buiten bereik van kinderen. Licht van de flitser kan het gezichtsvermogen beschadigen.
- Gebruik alleen de gespecificeerde batterijen.
- Gebruik geen oude en nieuwe batterijen door elkaar, of tegelijkertijd batterijen van verschillende fabrikanten.
- Verbind geen stoffen zoals metalen met de (+) of (-) polen van de batterijen.



### LET OP

Het niet opvolgen van de door dit pictogram aangegeven voorzorgsmaatregelen kan letsel of materiële schade tot gevolg hebben.

- Gebruik de flitser niet als deze afwijkend gedrag vertoont of vreemde geur, geluiden of rook verspreidt. Dit kan brand of explosie tot gevolg hebben. Verwijder de batterijen voorzichtig om brandwonden te voorkomen en neem contact op met uw dealer of raadpleeg een door Olympus geautoriseerde servicedienst.
- Gebruik de flitser niet met vochtige handen. Dit kan storing en elektrische schokken veroorzaken.
- Gebruik de batterijen niet op een plaats met hoge temperaturen (zoals in direct zonlicht, in een warme auto of bij het fornuis) en laat ze daar ook niet liggen.
- Veeg voordat u de macroflitser op de camera bevestigt vuil en vocht van het contactpunt om storingen te voorkomen.

# Specificaties

MODELNR.	STF-8
Producttype	Externe elektronische flitser voor digitale fotocamera
Richtgetal	Bij gebruik van 1 flitser: 6,0 (ISO100), 8,5 (ISO200) Bij gebruik van 2 flitsers: 8,5 (ISO100), 12,0 (ISO200)
Flitshoek	Boven-onder 60°, links-rechts 72° (1 flitser)
Weerkaatsingshoek	Boven-onder 100° (1 flitser)
Flitsmodi	TTL-AUTO, HANDMATIG
Aantal flitsemisies (bij volledige activering)*	Ca. 1.330 keer (met AA (R6) NiMH-batterijen) Ca. 480 keer (met AA (R6) alkalinebatterijen)
Oplaadtijd	Ca. 4 seconden (met AA (R6) NiMH-batterijen) Ca. 4 seconden (met AA (R6) alkalinebatterijen) (vanaf volledige activering tot het moment dat het <b>CHARGE</b> -lampje gaat branden)*
Spatwaterbestendigheid	Klasse 1 bescherming (IPX1): Equivalent aan JISC0920/ IEC60529 (metingen verkregen uit interne tests bij Olympus)
Gebruiksomgeving	Temperatuur: -10 tot 40 °C Vochtigheidsgraad: 30 tot 90%
Afmetingen	Bedieningseenheid: 66,9 (B) × 59,1 (H) × 68,5 (D) mm Lichtuitstralend gedeelte (1 flitser): 45,4 (B) × 39,7 (H) × 42,3 (D) mm
Gewicht	Ca. 283 g (exclusief batterijen, verbindingstukken en objectiefringen)

\* Metingen verkregen uit interne tests bij Olympus. Daadwerkelijke waarden kunnen variëren, afhankelijk van de opnameomstandigheden.

Specificaties kunnen zonder kennisgeving en zonder verplichting van de leverancier worden gewijzigd.

Voor klanten in Europa



Dit symbool [een doorgekruiste verrijdbare afvalbak volgens WEEE Annex IV] geeft aan dat in de EU-landen alle afgedankte elektrische en elektronische apparatuur apart moet worden ingezameld en verwerkt.

Gooi het apparaat a.u.b. niet bij het gewone huisvuil.

Maak a.u.b. gebruik van het inzamelsysteem dat in uw land beschikbaar is voor de afvoer van dit product.

**Europese technische klantenservice**

Bezoek onze homepage <http://www.olympus-europa.com>

of bel: tel. 00800 - 67 10 83 00 (gratis) +49 40 - 237 73 899 (volgens tarief)

uitgiftedatum  
2016.08.

**OLYMPUS<sup>®</sup>**

---