

**OLYMPUS<sup>®</sup>**

**STF-8**

**NO** INSTRUKSJONER

CE

Takk for at du kjøpte dette Olympus-produktet. Av hensyn til din egen sikkerhet ber vi deg lese denne bruksanvisningen før bruk, og oppbevare den lett tilgjengelig for fremtidige behov.

## Kontrollere innholdet i pakken

Kontroller at alle delene og alt tilbehøret som er vist nedenfor, er med i pakken. Hvis noen av delene mangler eller er skadet, må du ta kontakt med forhandleren.

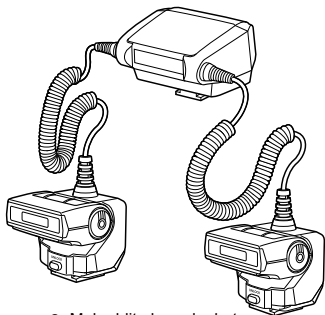

- Makroblits-hovedenhet

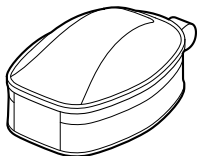

- Blitsetui

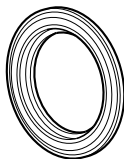

- Objektivringer i to størrelser (46 mm og 62 mm diameter)

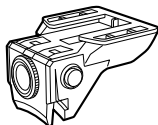

- Braketter (×2)

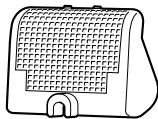

- Diffusor (×2) (med rem)

- Instruksjoner (denne bruksanvisningen)
- Garantikort

## Navn på deler

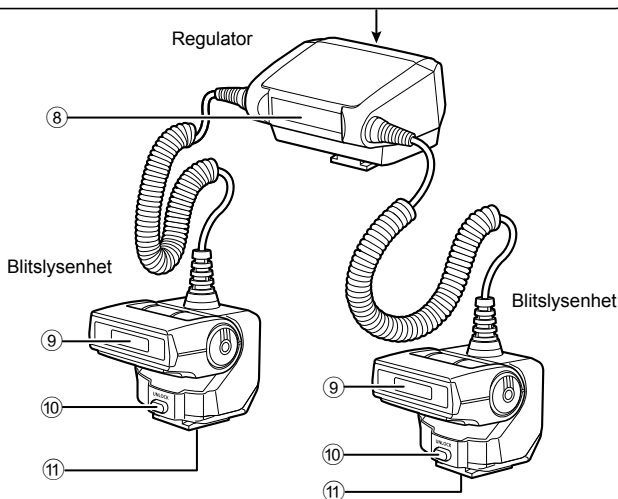
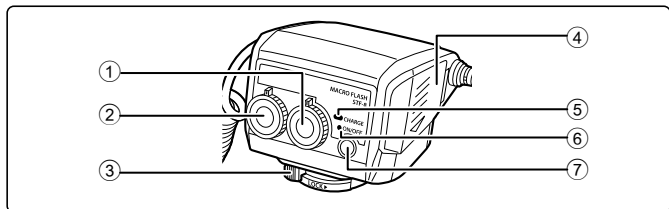

- ① Velger for blitslysfordeling
- ② Modusvelger
- ③ Lås
- ④ Batteriromdeksel
- ⑤ **CHARGE**-lampe
- ⑥ Indikatorlampe

- ⑦ **ON/OFF**-knapp
- ⑧ Blitsvindu på regulatoren
- ⑨ Blitsvindu
- ⑩ **UNLOCK**-knapp
- ⑪ Blitsfot

# Klargjøre for fotografering

## Klargjøre et batteri (selges separat)

Velg blant nedenstående batterier:

- AA (R6) NiMH-batterier (× 4)
- AA (R6) alkaliske batterier (× 4)

AA (R6) mangan-batterier kan ikke brukes.

## Legge inn batterier

- 1 Åpne batteridekselet.
- 2 Sett inn batteriene med polene (+/-) riktig vei.
- 3 Lukk batteridekselet.

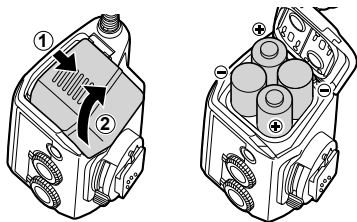

## Feste til kameraet

Bekreft at både kameraet og makroblitsen er slått av. Å feste eller ta av makroblitsen mens enten blitsen eller kameraet er slått på, kan føre til funksjonsfeil.

- 1 Hvis skruen på braketten er strammet, må du løsne den (1).
- 2 Hold inne knappene på begge sider av braketten (2), og fest braketten til objektivringen (3).
- Velg den objektivringen som har en størrelse som passer til filterdiameteren til det objektivet som skal brukes.

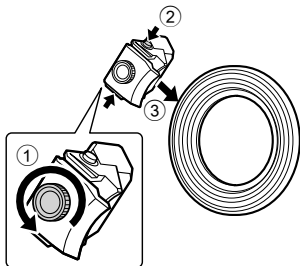

- Hold inne knappene på begge sider av braketten, og sett objektivringen vinkelrett og helt inn i braketten, slik at tennene til braketten trykker mot ringen, som vist på figuren. Hold objektivringen rett mens du setter den inn.

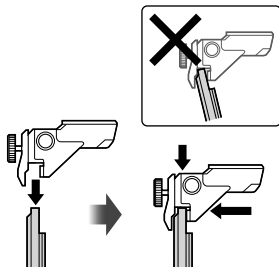

### 3 Stram skruen for å feste braketten til objektivringen.

- Hvis du vil endre plasseringen av braketten på objektivringen, kan du flytte den langs objektivringen mens du holder inne knappene på begge sider av braketten.
- Når du skal løsne braketten, må du løsne skruen og fjerne braketten fra objektivringen. Hold braketten rett mens du dreier på skruen.
- Gjenta trinn 1-3 for å sette på den andre braketten.

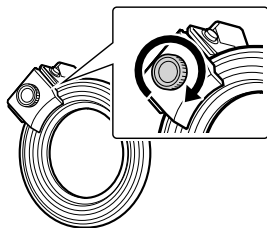

### 4 Fest objektivringen med brakettene på kameraobjektivet.

- Hvis et kameragrep eller en annen hindring er i veien for brakettene, må du flytte brakettene før du prøver å feste objektivringen på nytt.

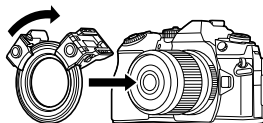

**5** Skyv låsen på regulatoren i motsatt retning av pilen på [LOCK ►]-ikonet (①).

**6** Fest regulatoren i blitsskoen på kameraet (②).

- Sett den helt inn i blitsskoen, til den går i inngrep med et klikk.

**7** Skyv låsen til [LOCK ►]-posisjonen (③).

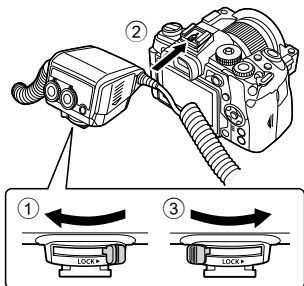

**8** Installer blitslysenhetene på hver sin brakett.

- Sett dem helt inn i brakettene, til de går i inngrep med et klikk.
- Når du skal fjerne en blitslysenhet, må du trekke den ut mens du trykker på **UNLOCK**-knappen.

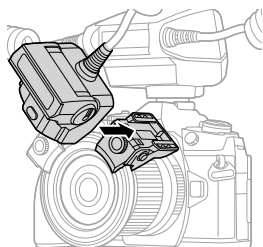

Med dette er installasjonen fullført.

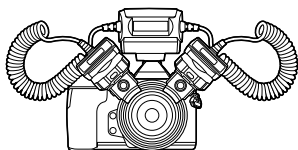

## Låse belysningsvinkelen

**1** Juster posisjonene til blitslysenhetene ved å flytte dem langs objektivringen mens du holder inne knappene på begge sider av brakettene.

- Slipp knappene når riktig posisjon er nådd.
- En forskyvning på 360° langs objektivringen er mulig.

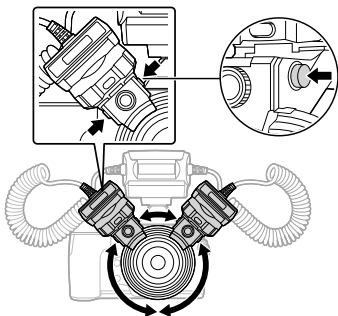

**2** Juster vinkelen til blitslysenheten.

- Blitslysenheten kan justeres oppover og nedover i ulike vinkler, som vist på figuren.

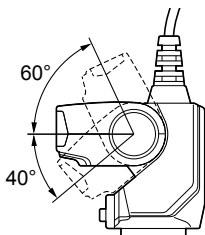

- Belysningen vil kanskje ikke være tilstrekkelig hvis du bruker vidvinkelobjektiv eller makroobjektiv til å ta nærbilder med svært kort avstand til motivet. I så fall bør du bruke diffusoren.

 «Bruke diffusoren» (s. 11)

# Grunnleggende fotografering og innstillinger

## Slå på makroblitsen

Fest makroblitsen til kameraet, og slå deretter på kameraet og makroblitsen.

### 1 Trykk på ON/OFF-knappen.

- Indikatorlampen tennes og lyser grønt.
- Når kameraet slås på, slås makroblitsen automatisk på også. Makroblitsen går også i dvalemodus når kameraet gjør det.
- Når ladingen er fullført, tennes **CHARGE**-lampen. Lad eller skift ut batteriene hvis **CHARGE**-lampen ikke tennes etter:  
45 sekunder (NiMH-batterier)  
45 sekunder (alkaliske batterier)

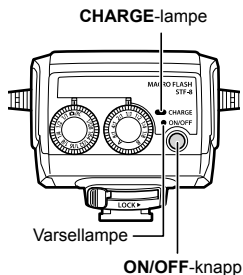

## Fotograferere

### 1 Still inn modusvelgeren på makroblitsen på **RC**.

### 2 Bruk kamerakontrollene til å velge blitsmodus.

- Du kan stille den inn på automatisk eller manuell blits. Du finner nærmere informasjon i bruksanvisningen for kameraet.

### 3 Still inn lysintensitetsforholdet.

-  «Stille inn lysintensitetsforholdet» (s. 9)

### 4 Trykk på lukkerknappen for å ta bildet.

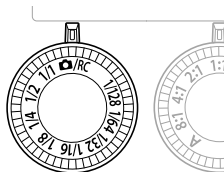



## Stille inn lysintensitetsforholdet

Du kan endre lysintensitetsforholdet mellom de to blitslysenhetene. Dette gjør det mulig å skape en tredimensjonal effekt ved å bruke ulike grader av skyggevirkning på motivet. Det går også an å bruke bare én blitslysenhet.

### 1 Drei på velgeren for blitslysfordeling for å stille inn lysintensitetsforholdet.

- Velg et lysintensitetsforhold på 8:1, 4:1, 2:1, 1:1, 1:2, 1:4 eller 1:8.
- For å bruke bare én blitslysenhet må du stille inn velgeren for blitslysfordeling på A eller B.

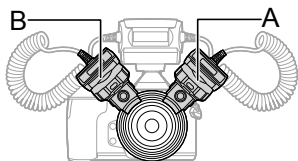
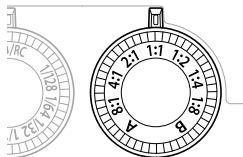

## Stille inn blitsutgangen manuelt

Du kan stille inn blitsutgangen manuelt ved hjelp av enten blitsmodusen på kameraet eller modusvelgeren på makroblitsen. Bruk av kameraets blitsmodus gir bedre kontroll over lysmengden.

### Stille inn blitsutgangen ved hjelp av kameraets blitsmodus

**1** Still inn modusvelgeren på makroblitsen på /RC.

**2** Bruk kamerakontrollene til å velge blitsmodus manuelt.

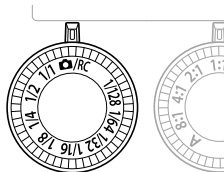

### Stille inn blitsutgangen på makroblitsenheten

**1** Still inn modusvelgeren på makroblitsen på en innstilling fra 1/1 til 1/128.

- Hvis innstillingene på makroblitsen og kameraet er forskjellige, er det makroblitsinnstillingen som vil bli brukt.
- Hvis du bruker et kamera som ikke kommer fra Olympus, må du stille inn blitsutgangen ved hjelp av modusvelgeren på makroblitsen.  «Fotografere med et kamera som ikke er produsert av Olympus» (s. 12)

## Andre egenskaper

### Bruke diffusoren

Diffusoren gjør det mulig å fotografere med dus belysning ved å dempe skyggene i motivet. Den gir deg flere alternativer når du fotografierer, som for eksempel ved at du kan bruke en større blenderåpning (F). Belysningen vil kanskje ikke være tilstrekkelig hvis du bruker vidvinkelobjektiv eller makroobjektiv til å ta nærbilder med svært kort avstand til motivet. Resultatene kan forbedres med diffusoren.

#### 1 Fest den medfølgende diffusoren på blitslysenheten (1).

- Fest først diffusoren til blitskabelen med remmen.
- Sett tappen på innsiden av diffusoren inn i sporet på siden av blitslysenheten.

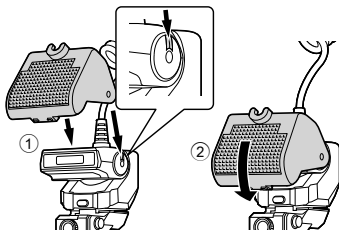

#### 2 Sikre diffusoren ved å dreie den inntil den går i inngrep i braketten med et klikk (2).

- Når diffusoren ikke er i bruk, kan den fortsatt være montert på blitslysenheten. Bare vipp opp diffusoren og fest den til kabelen.

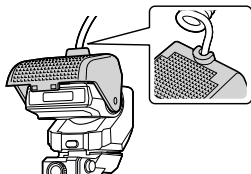

### Montere blitslysenheten på et stativ

Blitslysenheten er utstyrt med et hull til stativ på undersiden. Du kan stille opp blitslysenhetene ved å montere dem enkeltvis på stativ på venstre og høyre side.

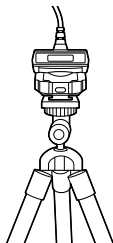

## Trådløs styring av blitslysenhetene

---

Dette produktet kan kobles til Olympus digitale kameraer som støtter RC-modus for trådløs styring av flere eksterne blitsenheter. Du finner nærmere informasjon om kameraer som støtter RC-modus, i bruksanvisningen for kameraet.

### 1 Fest makroblitsen på kameraet, og still inn modusvelgeren på /RC.

- RC-modus kan brukes selv om modusvelgeren ikke er stilt inn på /RC, men det er innstillingene på makroblitsen som avgjør hvordan blitsen kommer til å fungere.

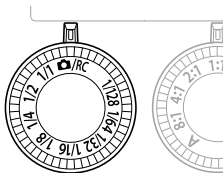

### 2 Still inn den RC-moduskompatible blitsen du vil styre, på RC-modus, og monter den.

- Du finner nærmere informasjon i bruksanvisningen for blitsen.

### 3 Still inn kameraet på RC-modus, og konfigurere blitsstyringsmodus og andre innstillinger.

- Du finner nærmere informasjon i bruksanvisningen for kameraet.
- Dette produktet støtter ikke Super FP-blits.

## Fotograferer med et kamera som ikke er produsert av Olympus

---

Hvis det ikke er mulig å kommunisere med kameraet for å styre blitsen, må du stille inn blitsutgangen manuelt.

### 1 Still inn blitsutgangen ved å stille inn modusvelgeren på makroblitsen på en verdi mellom 1/1 og 1/128.

### 2 Trykk på lukkerknappen for å ta bildet.

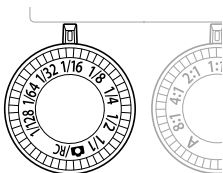

## Sikkerhetsanvisninger

Les ADVARSLER og FORSIKTIGHETSREGLER grundig for sikker bruk. Dette er forsiktighetsregler som beskytter bruker og andre, og forebygger mot skade på eiendom.



### ADVARSEL

Unnlates det å følge forsiktighetsreglene som dette symbolet viser til, kan det resultere i personskade eller død.

- Ikke bruk blitsen på et sted hvor den kan eksponeres for brannfarlige eller eksplosive gasser. Hvis ikke, kan det resultere i brann eller eksplosjon.
- Ikke lodd direkte på produktet eller endre det, omforme eller ta det fra hverandre.
- Ikke dekk til det lysavgivende området med hånden eller ta på det lysavgivende området etter kontinuerlig blitsbruk. Huden kan bli brent.
- Vann og fremmedlegemer inni produktet kan forårsake brann eller elektrisk støt. Hvis produktet legges i vann eller utsettes for vann, eller det trenger fremmedlegemer inn i det, må strømmen slås av umiddelbart og batteriene forsiktig fjernes. Kontakt din forhandler eller rådfør deg med et av Olympus' autoriserte serviceverksted.
- For å unngå en trafikkulykke, ikke rett blitsen mot en person som kjører et motorkjøretøy.
- Ikke bruk blitsen eller AF-lyset i nærheten av andre mennesker (spesielt viktig når det gjelder spedbarn). Ikke la blitsen være tilgjengelig for barn. Blitslyset kan gi øyeskader.
- Bruk kun spesifiserte batterityper.
- Ikke bland gamle og nye batterier, eller batterier som er laget av forskjellige produsenter.
- Ikke koble materialer som metall til (+) eller (-) på batterier.



### FORSIKTIG

Unnlates det å følge forsiktighetsreglene som dette symbolet viser til, kan det resultere i personskade eller ødeleggelse på eiendom.

- Hvis du legger merke til noe uvanlig, som f.eks. lukt, støy eller røyk, ikke bruk utstyret mer. Hvis ikke, kan det resultere i brann eller forbrenning. Fjern batteriene forsiktig for å unngå at du brenner deg selv, og ta kontakt med forhandleren eller Olympus' autoriserte servicestasjoner.
- Ikke benytt med våte hender. Dette kan føre til funksjonsfeil og elektrisk sjokk.
- Ikke bruk eller oppbevar batteriene på et sted som er utsatt for høye temperaturer (som for eksempel direkte sollys, i en varm bil eller i nærheten av ovnen).
- Før du fester makroblitsen på kameraet, må du tørke bort all smuss og fuktighet fra kontaktpunktet, for å hindre funksjonsfeil.

## Spesifikasjoner

MODELL-NR.	STF-8
Produkttype	Ekstern elektronisk blits for digitalt stillbildekamera
Ledetall	Ved bruk av 1 blits: 6,0 (ISO100), 8,5 (ISO200) Ved bruk av 2 blitser: 8,5 (ISO100), 12,0 (ISO200)
Avfyringsvinkel	Øverst til nederst 60°, venstre til høyre 72° (1 blits)
Vinkel for indirekte blits	Øverst til nederst 100° (1 blits)
Blitsmoduser	TTL-AUTO, MANUAL
Blitsemissjonsantall (ved full aktivering)*	Ca. 1 330 ganger (med AA (R6) NiMH-batterier) Ca. 480 ganger (med AA (R6) alkaliske batterier)
Oppladningstid	Ca. 4 sekunder (med AA (R6) NiMH-batterier) Ca. 4 sekunder (med AA (R6) alkaliske batterier) (fra full aktivering til <b>CHARGE</b> -lampen tennes)*
Sprutmotstand	Kapslingsgrad klasse 1 (IPX1): Ekvivalent med JISC0920/ IEC60529 (måleresultater fra tester utført internt hos Olympus)
Driftsmiljø	Temperatur: -10 til 40°C Luftfuktighet: 30 til 90 %
Mål	Regulator: 66,9 (B) × 59,1 (H) × 68,5 (D) mm Blitslysenhet (1 blits): 45,4 (B) × 39,7 (H) × 42,3 (D) mm
Vekt	Ca. 283 g (ekskl. batterier, braketter og objektivringer)

\* Måleresultater fra tester utført internt hos Olympus. Faktiske tall kan variere med forholdene på stedet.

Spesifikasjonene kan endres uten ytterligere varsel, og uten forpliktelser for produsenten.

For kunder i Europa



Dette symbolet (avfallskontainer med kryss over WEEE vedlegg IV) viser til separat avfallsbehandling for brukt elektrisk og elektronisk utstyr i EU-land. Ikke kast utstyret i vanlig husholdningsavfall.



Levér det i stedet til gjenvinnings-systemet for denne type produkter i ditt land.

#### **Teknisk kundeservice i Europa**

Se vår hjemmeside <http://www.olympus-europa.com>

eller ring: Tlf.: 00800 - 67 10 83 00 (gratis) +49 40 - 237 73 899 (mot gebyr)

Utstedelsesdato  
2016.08.

**OLYMPUS®**

---