

OLYMPUS[®]

STF-8

RO INSTRUȚIUNI

CE

Vă mulțumim pentru că ați achiziționat acest produs Olympus. Pentru siguranța dumneavoastră, vă rugăm să citiți acest manual de instrucțiuni înainte de a utiliza produsul și să îl păstrați la îndemână, pentru a-l putea consulta pe viitor.

Verificarea conținutului cutiei

Verificați dacă toate piesele și accesoriile ilustrate mai jos sunt prezente în cutia produsului. Dacă vreun obiect lipsește sau este deteriorat, adresați-vă distribuitorului dumneavoastră.

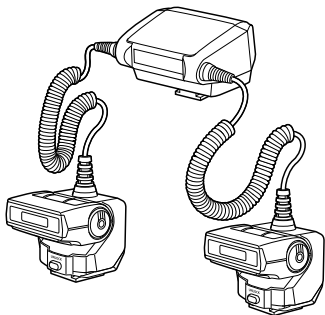

- Unitatea principală a blițului macro

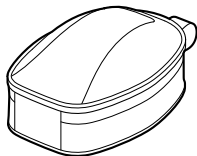

- Cutia blițului

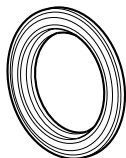

- Inele adaptoare pentru obiectiv, disponibile în două mărimi (diametre de 46 mm și 62 mm)

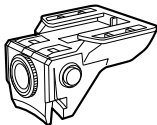

- Piese de fixare (2 bucăți)

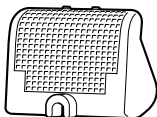

- Difuzor (2 bucăți) (cu curea)

- Instrucțiuni (prezentul manual)
- Fișa de garanție

Denumirea părților componente

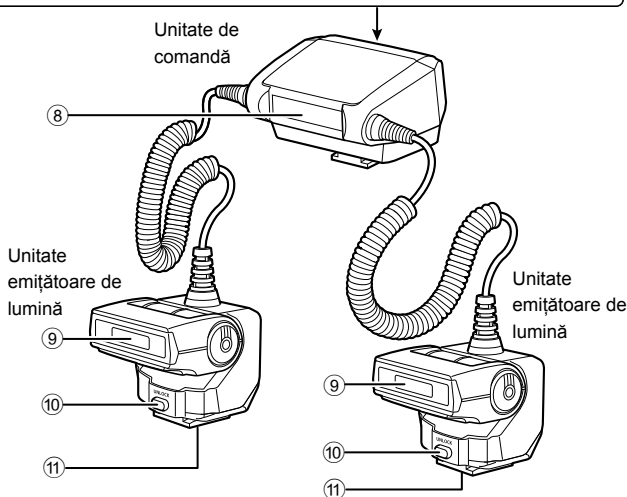
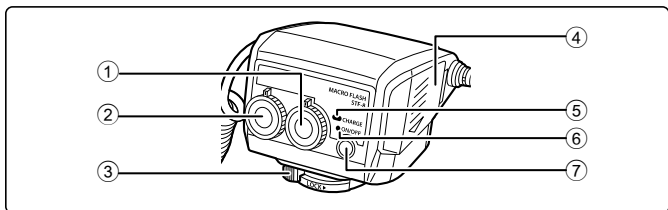

- 1 Selector pentru fixarea raportului de intensitate luminoasă
- 2 Selector de moduri
- 3 Element de blocare
- 4 Capacul compartimentului pentru baterii
- 5 Ledul **CHARGE** (încărcare)
- 6 Led indicator

- 7 Butonul **ON/OFF** (pornire/oprire)
- 8 Fereastră emițătoare de lumină de la distanță
- 9 Fereastră emițătoare de lumină
- 10 Butonul **UNLOCK** (deblocare)
- 11 Soclu pentru trepied

Pregătirea pentru fotografiere

Bateriile compatibile (vândute separat)

Alegeți unul dintre tipurile de baterii de mai jos:

- Acumulatori AA (R6) NiMH (4 bucăți)
- Baterii AA (R6) alcaline (4 bucăți)

Bateriile pe bază de mangan AA (R6) sunt incompatibile.

Montarea bateriilor

- 1 Deschideți capacul compartimentului pentru baterii.
- 2 Introduceți bateriile respectând polaritatea +/-.
- 3 Închideți capacul compartimentului pentru baterii.

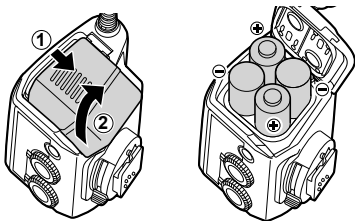

Atașarea blițului la aparatul foto

Verificați dacă aparatul foto și blițul macro sunt oprite. Montarea sau demontarea blițului macro cu aparatul foto sau blițul pornit poate cauza defectarea acestora.

- 1 Dacă șuruburile pieselor de fixare sunt strânse, slăbiți-le (1).
 - 2 Țineți apăsată butoanele de pe ambele părți ale piesei de fixare (2) și prindeți piesa pe inelul adaptor (3).
- Inelul adaptor trebuie să aibă același diametru cu cel al filtrului pentru obiectivul pe care îl folosiți.

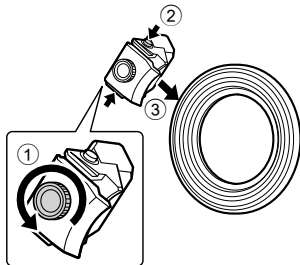

- Țineți apăsat butoanele de pe ambele părți ale piesei de fixare și introduceți complet inelul adaptor în piesa de fixare, perpendicular, astfel încât inelul să fie prins în zimții piesei, așa cum se arată în figură. Țineți inelul drept în momentul în care îl introduceți în piesa de fixare.

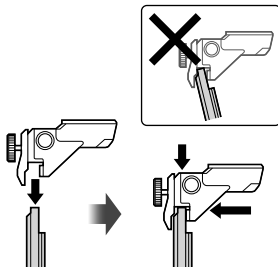

3 Strângeți șuruburile pentru a fixa piesa pe inelul adaptor.

- Dacă doriți să schimbați poziția piesei de fixare pe inelul adaptor, deplasați-o pe inel, ținând apăsat butoanele de pe ambele părți ale piesei.
- Pentru a demonta piesa de fixare, slăbiți șurubul și scoateți piesa de pe inelul adaptor. Țineți piesa dreaptă atunci când slăbiți șurubul.
- Repetați pașii de la 1 la 3 pentru a monta cealaltă piesă de fixare.

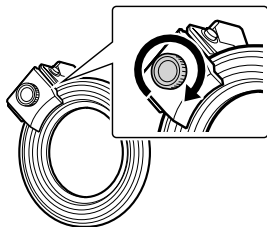

4 Montați inelul cu piesele de fixare atașate pe obiectivul aparatului foto.

- Dacă piesele de fixare sunt blocate de mânerul aparatului foto sau de alt obiect, deplasați piesele în timp ce montați inelul adaptor.

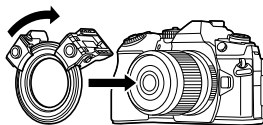

5 Glisați elementul de blocare de pe unitatea de comandă în direcția opusă celei indicate de simbolul [LOCK ►] (①).

6 Fixați unitatea de comandă pe patina aparatului foto (②).

- Introduceți complet unitatea de comandă în patină, până când aceasta se fixează în poziție cu un clic.

7 Glisați elementul de blocare în poziția [LOCK ►] (③).

8 Montați fiecare unitate emițătoare de lumină în piesa de fixare aferentă.

- Introduceți complet unitatea în piesa de fixare, până când se fixează în poziție cu un clic.
- Pentru a demonta unitatea emițătoare de lumină, apăsați butonul **UNLOCK** și trageți-o.

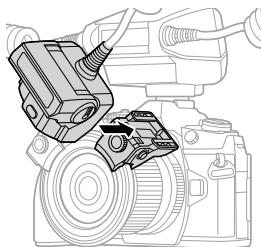
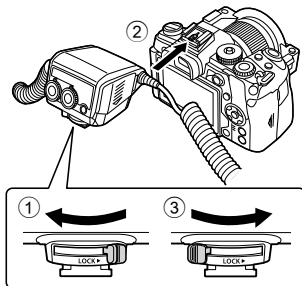

În acest moment, montarea este finalizată.

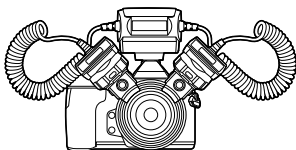

Fixarea unghiului de difuzare a luminii

1 Pentru a regla poziția unităților emițătoare de lumină, țineți apăsată butoanele de pe ambele părți ale pieselor de fixare și deplasați unitățile pe inelul adaptor.

- Eliberați butoanele pentru a fixa unitățile în poziție.
- Unitățile emițătoare de lumină pot fi deplasate la 360° pe inelul adaptor.

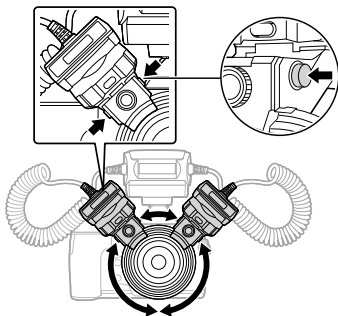

2 Reglați unghiul unității emițătoare de lumină.

- Aceasta poate fi reglată în sus și în jos, la unghiurile indicate în figură.

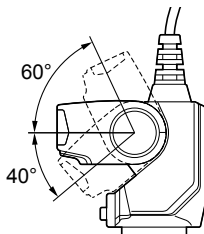

- Iluminarea poate fi insuficientă atunci când realizați prim-planuri cu un obiectiv superangular sau macro. În astfel de cazuri, folosiți difuzorul.

👉 „Utilizarea difuzorului” (p. 11)

Fotografierea și setările elementare

Pornirea blițului macro

Montați blițul macro pe aparatul foto, apoi porniți aparatul și blițul.

1 Apăsați butonul **ON/OFF** (pornire/oprire).

- Ledul indicator se aprinde în culoarea verde.
- Blițul macro pornește odată cu aparatul foto. De asemenea, atunci când aparatul foto intră în modul de așteptare, și blițul intră în modul de așteptare.
- În momentul finalizării procesului de încărcare, ledul **CHARGE** (încărcare) se aprinde. Încărcați acumulatorii sau înlocuiți bateriile dacă ledul **CHARGE** nu se aprinde după:
45 de secunde (acumulatori NiMH)
45 de secunde (baterii alcaline)

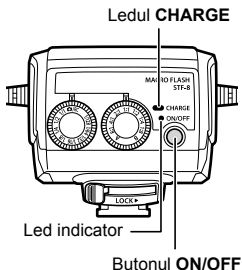

Fotografierea

1 Fixați selectorul de moduri de pe blițul macro la **RC**.

2 Selectați modul blițului cu ajutorul comenzilor aparatului foto.

- Blițul poate fi setat la auto sau la manual. Pentru detalii, consultați manualul aparatului foto.

3 Setați raportul de intensitate luminoasă.

- ☞ „Setarea raportului de intensitate luminoasă” (p. 9)

4 Apăsați butonul declanșator pentru a realiza fotografia.

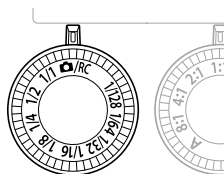

Setarea raportului de intensitate luminoasă

Puteți modifica raportul de intensitate luminoasă al celor două unități. Cu această opțiune, puteți crea un efect tridimensional prin aplicarea mai multor unghiuri de umbră pentru subiectul fotografiat. De asemenea, puteți folosi o singură unitate de iluminare.

1 Rotiți selectorul pentru raportul de intensitate pentru a fixa raportul intensității luminoase.

- Selectați unul dintre rapoartele de intensitate luminoasă 8:1, 4:1, 2:1, 1:1, 1:2, 1:4 sau 1:8.
- Pentru a utiliza o singură unitate de iluminare, fixați selectorul pentru raportul de intensitate luminoasă la A sau la B.

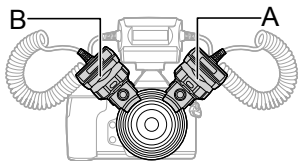
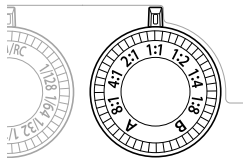

Setarea manuală a intensității blițului

Intensitatea blițului poate fi setată manual fie prin intermediul modului bliț al aparatului foto, fie prin intermediul selectorului blițului macro. Cu modul de bliț al aparatului foto, puteți regla cu precizie mărită intensitatea luminoasă.

Setarea intensității blițului cu ajutorul modului bliț al aparatului foto

- 1 Fixați selectorul de moduri de pe blițul macro la /RC.
- 2 Selectați manual modul blițului cu ajutorul comenzilor aparatului foto.

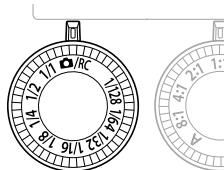

Setarea intensității blițului la blițul macro

- 1 Fixați selectorul de moduri de pe blițul macro la o valoare între 1/1 și 1/128.
- Dacă setările blițului macro și ale aparatului foto sunt diferite, cele ale blițului macro sunt prioritare.
 - Dacă aparatul foto utilizat nu este marca Olympus, setați intensitatea blițului cu ajutorul selectorului de moduri de pe blițul macro.  „Fotografierea cu un aparat foto de altă marcă decât Olympus” (p. 12)

Alte funcții

Utilizarea difuzorului

Difuzorul permite fotografierea în lumină difuză prin atenuarea umbrelor subiectului. Vă oferă mai multe posibilități de fotografiere, de exemplu, printr-o deschidere mai mare a diafragmei (F). Iluminarea poate fi insuficientă atunci când realizați prim-planuri cu un obiectiv superangular sau macro. Puteți obține rezultate mai bune prin utilizarea difuzorului.

1 Fixați difuzorul inclus pe unitatea emițătoare de lumină (1).

- Fixați, mai întâi, difuzorul pe cablul blițului cu cureaua.
- Potrivii partea proeminentă din interiorul difuzorului în șanțul de pe partea laterală a unității emițătoare de lumină.

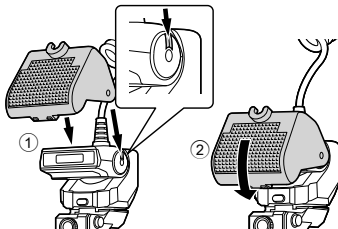

2 Pentru a fixa difuzorul, rotiți-l până când se așază cu un clic în piesa de fixare (2).

- Chiar dacă nu utilizați difuzorul, îl puteți lăsa montat pe unitatea emițătoare de lumină. Nu este nevoie decât să ridicați difuzorul și să îl fixați de cablu.

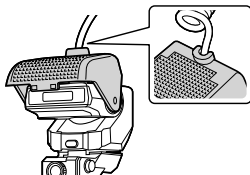

Montarea unității emițătoare de lumină pe un trepied

Unitatea emițătoare de lumină este prevăzută în partea de jos cu un orificiu pentru trepied. Puteți monta unitățile emițătoare de lumină separat, fiecare pe trepiedul aferent, pe stânga și pe dreapta.

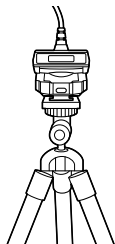

Aționarea fără fir a blițurilor aflate la distanță

Acest produs poate fi conectat la aparatele foto digitale Olympus care acceptă modul RC, pentru acționarea fără fir a mai multor blițuri aflate la distanță. Pentru informații despre aparatele foto care acceptă modul RC, consultați manualul aparatului foto.

1 Fixați blițul macro pe aparatul foto și rotiți selectorul de moduri la /RC.

- Modul RC poate fi utilizat chiar dacă selectorul de moduri nu este fixat la /RC, dar setările blițului macro vor avea prioritate la stabilirea modului de acționare a blițului.

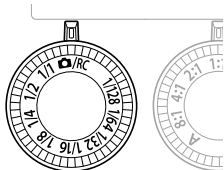

2 Setati blițul compatibil cu modul RC pe care doriți să îl acționați în modul RC și montați-l.

- Pentru detalii, consultați manualul blițului.

3 Setati aparatul foto la modul RC și configurați modul de acționare a blițului și alte setări.

- Pentru detalii, consultați manualul aparatului foto.
- Acest produs nu acceptă blițurile Super FP.

Fotografierea cu un aparat foto de altă marcă decât Olympus

În cazul în care comunicarea cu aparatul foto pentru acționarea blițului nu este posibilă, setați manual intensitatea blițului.

1 Setati intensitatea blițului prin fixarea selectorului de moduri de pe blițul macro la o valoare între 1/1 și 1/128.

2 Apăsati butonul declanșator pentru a realiza fotografia.

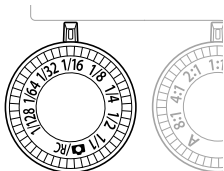

Măsuri de siguranță

Citiți cu atenție secțiunile AVERTISMENT și ATENȚIE pentru a asigura utilizarea în siguranță. Aceste măsuri de siguranță protejează atât utilizatorii cât și pe ceilalți și previn distrugerea proprietății.



AVERTISMENT

Nerespectarea precauțiilor indicate de acest simbol poate cauza răni sau decese.

- Nu utilizați blițul în locuri în care poate fi expus la gaze inflamabile sau explozive. În caz contrar, se pot produce combustii sau explozii.
- Nu efectuați în mod direct lucrări de lipire sau de modificare, remodelare sau dezasamblare a produsului.
- Nu acoperiți zona de emisie a luminii blițului cu mâna și nu atingeți această zonă după declanșări succesive. Acest lucru vă poate cauza arsuri ale pielii.
- Apa sau corpuri străine în interiorul dispozitivului pot cauza incendiu sau șocuri electrice. Dacă dispozitivul este scufundat în sau expus la apă sau dacă în interior sunt găsite corpuri străine, opriți camera imediat și scoateți bateriile cu grijă. Contactați-vă furnizorul sau consultați o unitate de service autorizat Olympus.
- Pentru a preveni accidente în trafic, nu orientați blițul către o persoană care conduce un autovehicul.
- Nu utilizați blițul sau dispozitivul de iluminare AF în apropierea celorlalți (în special a copiilor mici). Nu lăsați blițul la îndemâna copiilor. Lumina blițului poate cauza afecțiuni ale vederii.
- Nu utilizați baterii care nu sunt specificate pentru folosire.
- Nu utilizați concomitent baterii noi și vechi sau baterii ale unor producători diferiți.
- Nu conectați materiale cum ar fi metale la (+) sau (-)-ul bateriilor.



ATENȚIE

Nerespectarea precauțiilor indicate de acest simbol poate cauza răni sau deteriorarea proprietății.

- În cazul în care constatați situații anormale, cum ar fi miros, zgomot sau fum, nu mai folosiți dispozitivul. În caz contrar, se poate produce incendiu sau arsuri. Scoateți bateriile cu atenție pentru a evita să vă ardeți și contactați-vă furnizorul sau consultați o unitate de service autorizat Olympus.
- Nu manevrați cu mâinile ude. Aceasta poate duce la defectare sau șoc electric.
- Nu utilizați și nu lăsați bateriile în locuri cu temperaturi ridicate (de exemplu, în lumina directă a soarelui, într-un vehicul parcat la soare sau în apropierea mașinilor de gătit).
- Înainte de a monta blițul macro pe aparatul foto, ștergeți impuritățile și umezeala de pe punctul de contact, pentru a evita funcționarea defectuoasă.

Date tehnice

NR. MODEL	STF-8
Tipul produsului	Bliț electronic extern pentru aparatele foto digitale
Numărul ISO	La utilizarea unui singur bliț: 6.0 (ISO100), 8.5 (ISO200) La utilizarea a 2 blițuri: 8.5 (ISO100), 12.0 (ISO200)
Unghi de cuprindere	Sus-jos 60°, stânga-dreapta 72° (1 bliț)
Unghi de iluminare indirectă	Sus-jos 100° (1 bliț)
Moduri ale blițului	TTL-AUTO, MANUAL
Număr de utilizări ale blițului (la activare completă)*	De aproximativ 1.330 de ori [cu acumulatori AA (R6) NiMH] De aproximativ 480 de ori [cu baterii alcaline AA (R6)]
Timp de reîncărcare	Aproximativ 4 secunde [cu acumulatori AA (R6) NiMH] Aproximativ 4 secunde [cu baterii alcaline AA (R6)] (de la activarea completă până la aprinderea ledului CHARGE)*
Rezistență la udare	Clasa de protecție 1 (IPX1): echivalent JISC0920/IEC60529 (rezultatele în urma măsurătorilor efectuate de Olympus)
Mediu de utilizare	Temperatură: de la -10 la 40 °C Umiditate: de la 30 la 90%
Dimensiuni	Unitate de comandă: 66,9 (L) × 59,1 (Î) × 68,5 (A) mm Unitate emițătoare de lumină (1 bliț): 45,4 (L) × 39,7 (Î) × 42,3 (A) mm
Greutate	Aproximativ 283 g (fără baterii, piese de fixare și inele adaptoare)

* Rezultatele în urma măsurătorilor efectuate de Olympus. Valorile reale pot fi diferite, în funcție de condițiile de fotografiere.

Datele tehnice pot fi modificate fără vreo înștiințare prealabilă sau obligație din partea producătorului.

Pentru clienți din Europa



Acest simbol [ladă de gunoi cu roți, tăiată WEEE Anexa IV] indică faptul că, în țările Uniunii Europene, echipamentele electrice și electronice uzate trebuie colectate separat.

Vă rugăm nu aruncați echipamentul în gunoiul casnic.

Vă rugăm să folosiți spațiile de colectare existente în țara dumneavoastră pentru acest produs.

Suport tehnic pentru clienți în Europa

Vă rugăm să vizitați pagina noastră de internet <http://www.olympus-europa.com>

sau sunați la: Tel. 00800 - 67 10 83 00 (telefon gratuit) +49 40 - 237 73 899 (taxabil)

Data emiterii
08.2016

OLYMPUS[®]
