

OLYMPUS[®]

STF-8

SR UPUTSTVO ZA UPOTREBU

CE

Hvala vam na kupovini ovog Olympus proizvoda. Zbog vaše sigurnosti, pročitajte ovo uputstvo pre upotrebe i držite ga pri ruci radi dodatnih informacija.

Proveravanje sadržaja paketa

Proverite da li se svi delovi i dodaci prikazani u nastavku nalaze u paketu. Kontaktirajte prodavca ukoliko nešto nedostaje ili je oštećeno.

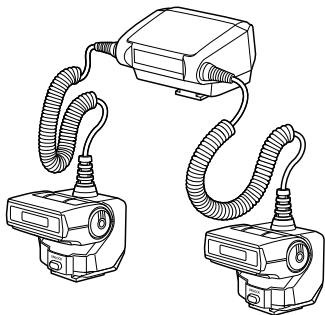

- Glavna jedinica makro blica

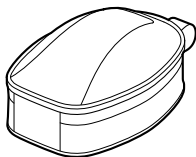

- Torbica za blic

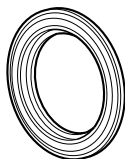

- Prstenovi objektivu u dve veličine (prečnika 46 mm i 62 mm)

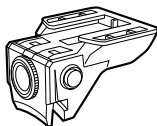

- Spojnica (x2)

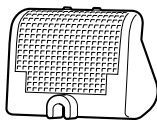

- Difuzor (x2) (sa trakom)
- Uputstvo za upotrebu (ovaj priručnik)
- Garantni list

Nazivi delova

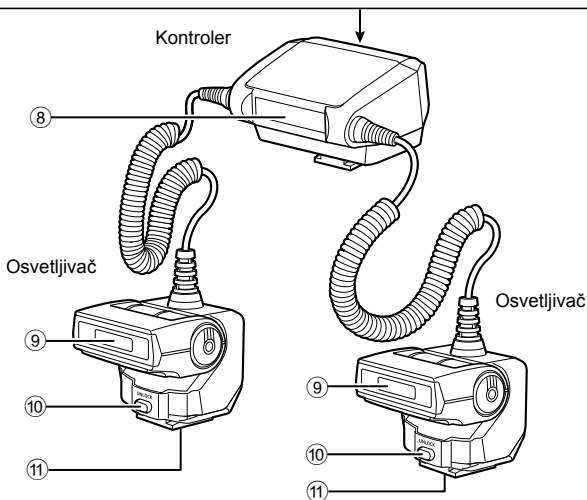
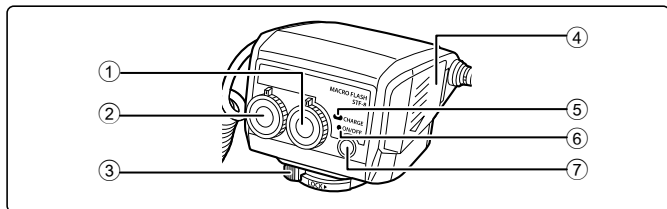

- ① Točkić za odnos blica
- ② Točkić za izbor režima
- ③ Reza
- ④ Poklopac pregrade za baterije
- ⑤ Lampica za **CHARGE**
- ⑥ Lampica indikatora

- ⑦ Dugme za **ON/OFF**
- ⑧ Daljinski prozor osvetljivača
- ⑨ Prozor osvetljivača
- ⑩ Dugme za **UNLOCK**
- ⑪ Priključak za stativ

Prpriprema za snimanje

Prpriprema baterije (prodaje se odvojeno)

Odaberite neku od sledećih baterija:

- AA (R6) NiMH baterije (×4)
- AA (R6) alkalne baterije (×4)

AA (R6) manganske baterije se ne mogu koristiti.

Postavljanje baterija

- 1 Otvorite poklopac pregrade za baterije.
- 2 Postavite baterije prema +/- polaritetu.
- 3 Zatvorite poklopac pregrade za baterije.

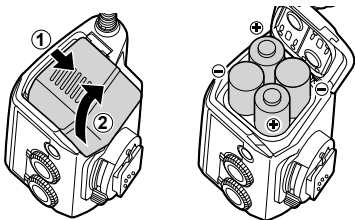

Povezivanje sa fotoaparatom

Proverite da li su fotoaparat i makro blic isključeni. Stavljanje ili skidanje makro blica dok su blic ili fotoaparat uključeni može dovesti do kvara.

- 1 Ako su šrafovi na spojnicama zavrnuti, odvrnite ih (1).
- 2 Povežite spojnicu sa prstenom objektiv (3) dok držite dugmad sa obe strane spojnice pritisnutim (2).
- Odaberite prsten za objektiv čija veličina odgovara prečniku filtera objektiv koji ćete koristiti.

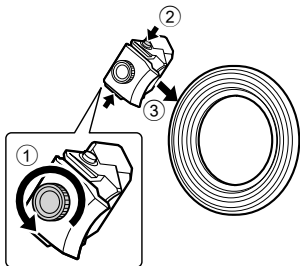

- Ubacite prsten za objektiv pod pravim uglom do kraja u spojnicu, dok držite pritisnutim dugmad sa obe strane tako da zupci spojnice nalegnu na njega kao što je prikazano na slici. Prsten za objektiv mora biti prav dok ga postavljate.

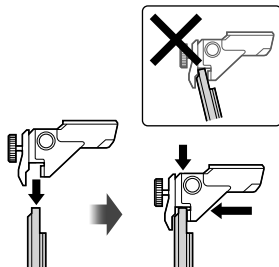

3 Zavrnite šrafove da biste pričvrstili spojnicu za prsten objektiv.

- Ako želite da promenite položaj spojnice na prstenu za objektiv, pomerite je duž prstena dok držite dugmad sa obe strane spojnice pritisnutim.
- Prilikom skidanja spojnice odvrnite šrafove i izvadite spojnicu iz prstena objektiv. Držite spojnicu pravo dok odvrćete šraf.
- Ponovite korake od 1 do 3 da biste postavili drugu spojnicu.

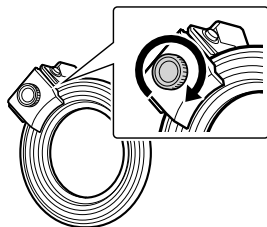

4 Postavite prsten objektiv sa spojnicama na objektiv fotoaparata.

- Ako rukohvat fotoaparata ili druga prepreka blokira spojnicu, pomerite spojnicu dok postavljate prsten objektiv.

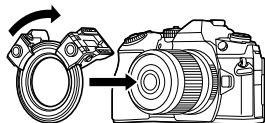

5 Povucite rezu na kontroleru u suprotnom pravcu od onog koji je prikazan na ikoni [LOCK ►] (①).

6 Povežite kontroler sa priključkom za blic fotoaparata (②).

- Ubacite ga čvrsto potpuno u ležište dok ne škljocne na mesto.

7 Povucite rezu u položaj [LOCK ►] (③).

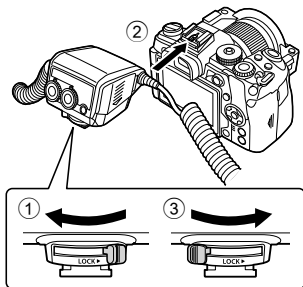

8 Postavite svaki osvetljivač u pripadajuću spojnicu.

- Ubacite ga čvrsto potpuno u spojnicu dok ne škljocne na svoje mesto.
- Kada vadite osvetljivač, izvucite ga dok držite dugme **UNLOCK**.

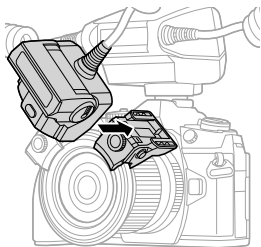

Ovim se završava instalacija.

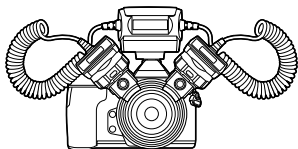

Promena ugla rasipanja svetlosti

1 Podesite položaje osvetljiivača pomerajući ih duž prstena objektiva dok držite dugmad sa strane spojnica pritisnutim.

- Pustite dugmad da biste učvrstili položaj.
- Može se pomerati za 360° oko prstena objektiva.

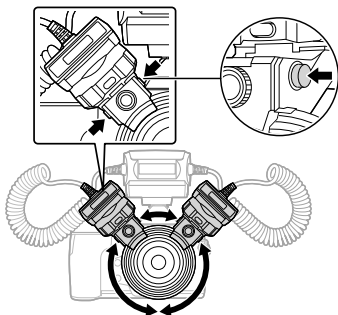

2 Podesite ugao osvetljiivača.

- Osvetljiivač se može podesiti ka gore i ka dole, po uglovima prikazanim na slici.

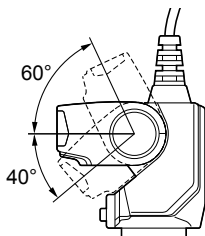

- Osvetljenje će možda biti nedovoljno prilikom slikanja iz male blizine sa širokougaonim ili makro objektivom. U tom slučaju koristite difuzor.

 »Korišćenje difuzora« (str. 11)

Osnovno snimanje i podešavanje

Uključivanje makro blica

Stavite makro blic na fotoaparatus, a zatim uključite fotoaparatus i makro blic.

1 Pritisnite dugme za **ON/OFF**.

- Lampica indikatora će zasvetleti zeleno.
- Kada se fotoaparatus uključi, makro blic se takođe automatski uključuje. Makro blic će ući u režim mirovanja kada je fotoaparatus u režimu mirovanja.
- Kada se punjenje završi, lampica za **CHARGE** će zasvetleti. Napunite ili zamenite baterije ako se lampica za **CHARGE** ne upali nakon:
45 sekundi (NiMH baterije)
45 sekundi (alkalne baterije)

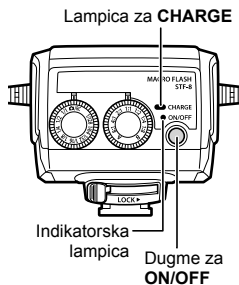

Snimanje

1 Postavite točkić za izbor režima na makro blicu u **MC/RC**.

2 Odaberite režim blica pomoću kontrola na fotoaparatu.

- Možete podesiti automatski ili ručni blic. Detalje potražite u uputstvu za upotrebu fotoaparata.

3 Podesite odnos svetlosnog intenziteta.

☞ »Podešavanje odnosa svetlosnog intenziteta« (str. 9)

4 Pritisnite dugme zatvarača da biste snimili sliku.

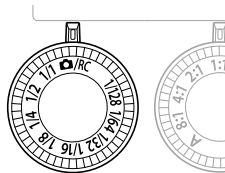

Podešavanje odnosa svetlosnog intenziteta

Odnos svetlosnog intenziteta dva svetla se može promeniti. Ovo omogućava stvaranje trodimenzionalnog efekta primenom različitih stepena senčenja na subjekat. Možete i da koristite samo jedno svetlo.

1 Okrenite točkić za odnos blica da biste podesili odnos svetlosnog intenziteta.

- Odaberite odnos svetlosnog intenziteta. Dostupne opcije su 8:1, 4:1, 2:1, 1:1, 1:2, 1:4 ili 1:8.
- Postavite točkić za odnos blica na A ili B da biste koristili jedno svetlo.

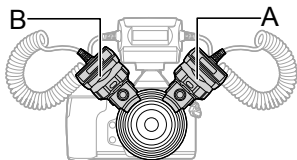
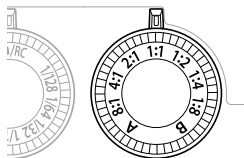

Ručno podešavanje blica

Blic možete ručno podesiti koristeći režim blica na fotoaparatu ili točkić za izbor režima na makro blicu. Korišćenje režima blica na fotoaparatu omogućava finiju kontrolu količine svetla.

Podešavanje blica pomoću režima blica na fotoaparatu

- 1 Postavite točkić za izbor režima na makro blicu u /RC.
- 2 Ručno odaberite režim blica pomoću kontrola na fotoaparatu.

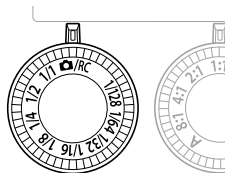

Podešavanje blica na makro blicu

- 1 Postavite točkić za izbor režima na makro blicu na podešavanje od 1/1 do 1/128.
- Ukoliko su makro blic i fotoaparati različito podešeni, prednost ima podešavanje makro blica.
 - Ako koristite fotoaparati koji nije Olympus, podesite blic koristeći točkić za izbor režima na makro blicu.  »Snimanje fotoaparatom koji nije Olympus« (str. 12)

Ostale karakteristike

Korišćenje difuzora

Difuzor omogućava snimanje pod mekim svetlom tako što ublažava senke na subjektu. On proširuje opcije snimanja tako što, na primer, omogućava širi otvor blende (F). Osvetljenje će možda biti nedovoljno prilikom slikanja iz blizine sa širokougaonim ili makro objektivom. Rezultati se mogu poboljšati pomoću difuzora.

1 Postavite priloženi difuzor na osvetljivač (1).

- Prethodno povežite difuzor sa kablom blica pomoću trake.
- Postavite jezičak u difuzoru u žleb sa strane osvetljivača.

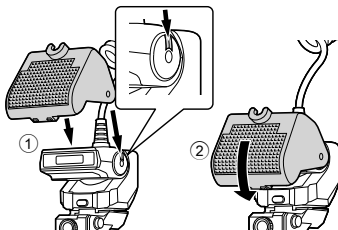

2 Okrećite ga dok ne škljocne u ležište na spojnici (2).

- Difuzor možete držati na osvetljivaču i kada ga ne koristite. Samo podignite difuzor i pričvrstite ga kablom.

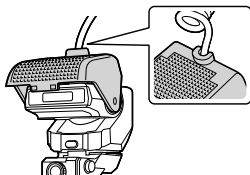

Postavljanje osvetljivača na stativ

Osvetljivač ima rupu za stativ na dnu.

Osvetljivače možete postaviti tako što ćete ih odvojeno montirati na pripadajuće stativne sa leve i desne strane.

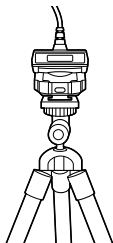

Bežično upravljanje daljinskim blicom

Ovaj proizvod može da se poveže sa Olympus digitalnim fotoaparatom koji podržavaju režim daljinske kontrole za bežično upravljanje većim brojem daljinskih bliceva. Informacije o fotoaparatom koji podržavaju režim daljinske kontrole potražite u uputstvu za upotrebu fotoaparata.

1 Povežite makro blic na fotoaparat i postavite točkić za izbor režima na /RC.

- Režim daljinske kontrole se može koristiti čak i kada podešavanje točkića za izbor režima nije /RC, ali podešavanje makro blica ima prednost prilikom određivanja ponašanja blica.

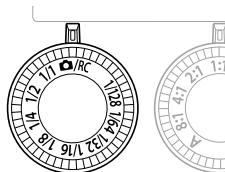

2 Postavite blic kompatibilan sa režimom daljinske kontrole kojim želite da upravljate u režim daljinske kontrole i podesite ga.

- Detalje potražite u uputstvu za upotrebu blica.

3 Postavite blic u režim daljinske kontrole i podesite režim upravljanja blicem i ostala podešavanja.

- Detalje potražite u uputstvu za upotrebu fotoaparata.
- Ovaj proizvod ne podržava Super FP blic.

Snimanje fotoaparatom koji nije Olympus

Ukoliko komunikacija sa fotoaparatom radi upravljanja blicem nije moguća, ručno podesite blic.

1 Podesite blic tako što ćete postaviti točkić za izbor režima na makro blicu na podešavanje od 1/1 do 1/128.

2 Pritisnite dugme zatvarača da biste snimili sliku.

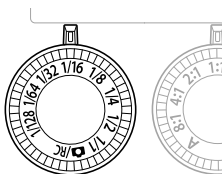

Bezbednosna upozorenja

Pažljivo pročitajte UPOZORENJA i MERE OPREZA kako bi se osiguralo bezbedno korišćenje. Ova bezbednosna upozorenja štite kako korisnike, tako i druge ljude i sprečavaju oštećenje imovine.



UPOZORENJE

Nepoštovanje mera označenih ovim simbolom može uzrokovati povredu ili smrt.

- Ne koristite blic na mestima gde može biti izložen zapaljivim ili eksplozivnim gasovima. U suprotnom, može doći do požara ili eksplozije.
- Nemojte direktno lemiti, menjati, prepravljati ili rastavljati proizvod.
- Nemojte da pokrivete područje emitovanja svetla blica rukom i ne dodirujte područje emitovanja svetla posle kontinuiranog emitovanja bljeska. Može vam spaliti kožu.
- Voda i strane materije u uređaju mogu izazvati požar ili strujni udar. Ukoliko je uređaj potopljen u vodi ili je izložen vlazi ili ukoliko se strana materija nalazi u uređaju, odmah ga isključite i pažljivo uklonite baterije. Obratite se svom prodavcu ili konsultujte ovlašćeni servisni centar kompanije Olympus.
- Da biste sprečili saobraćajne nezgode, ne usmeravajte blic ka vozaču u toku vožnje.
- Ne koristite blic ili AF osvetljivač u neposrednoj blizini drugih (naročito odojčadi). Držite blic van domašaja dece. Svetlo blica može da izazove oštećenje vida.
- Ne koristite baterije koje nisu specificirane za korišćenje.
- Nemojte mešati stare i nove baterije ili baterije koje su napravili različiti proizvođači.
- Nemojte povezivati supstance kao što je metal na (+) ili (-) polaritet baterija.



PAŽNJA

Nepoštovanje mera označenih ovim simbolom može uzrokovati povredu ili oštećenje imovine.

- Ako primetite bilo kakve nepravilnosti, kao što su neobičan miris, šumovi ili dim, prestanite da koristite ovaj uređaj. U suprotnom, može doći do požara ili stvaranja opekotina. Pažljivo uklonite baterije vodčeji računara da se ne opečete i obratite se svom prodavcu ili konsultujte ovlašćeni servisni centar kompanije Olympus.
- Ne koristite uređaj mokrim rukama. To može izazvati nepravilan rad ili strujni udar.
- Nemojte koristiti niti ostavljati baterije na mestu koje je podložno visokim temperaturama (kao što su mesta na direktnoj sunčevoj svetlosti, u toplom vozilu ili u blizini šporeta).
- Pre nego što povežete makro blic sa fotoaparatom, očistite mesto kontakta od prljavštine i vlage kako biste sprečili kvar.

Specifikacije

BROJ MODELA	STF-8
Tip proizvoda	Spoljašnji elektronski blic za digitalni fotoaparatus
Preporučena vrednost	Kada se koristi jedan blic: 6.0 (ISO100), 8.5 (ISO200) Kada se koriste dva blica: 8.5 (ISO100), 12.0 (ISO200)
Ugao emitovanja bljeska	Gore–dole 60°, levo/desno 72° (jedan blic)
Ugao odbijanja svetlosti	Gore–dole 100° (jedan blic)
Režimi blica	TTL-AUTO, MANUAL
Broj bljeskova blica (pri potpunom aktiviranju)*	Oko 1.330 puta (uz korišćenje AA (R6) NiMH baterija) Oko 480 puta (uz korišćenje AA (R6) alkalnih baterija)
Vreme punjenja	Oko 4 sekunde (uz korišćenje AA (R6) NiMH baterija) Oko 4 sekunde (uz korišćenje AA (R6) alkalnih baterija) (od potpunog aktiviranja do paljenja lampice za CHARGE)*
Otpornost na prskanje	Zaštita 1. klase (IPX1): Ekvivalent JISC0920/IEC60529 (merenja dobijena internim testiranjem u kompaniji Olympus)
Radno okruženje	Temperatura: od -10 do 40°C Vlažnost vazduha: od 30 do 90%
Dimenzije	Kontroler: 66,9 (Š) × 59,1 (V) × 68,5 (D) mm Osvetljivač (jedan blic): 45,4 (Š) × 39,7 (V) × 42,3 (D) mm
Težina	Oko 283 g (bez baterija, spojnica i prstena objektiva)

* Merenja dobijena internim testiranjem u kompaniji Olympus. Stvarne brojke mogu da variraju u zavisnosti od uslova snimanja.

Proizvođač može menjati specifikacije bez bilo kakve najave ili obaveze.

Za korisnike u Evropi



Ovaj simbol [precrтана kоrра за оtраtkе WEEE dоdatak IV] оznаčаvа оdvoјеnо рrіkupljаnjе оtраdа еlеktrіčnе і еlеktrоnskе оpreme u zemljаmа člаnіcаmа Evropske unіje.



Nemoјtе dа bаcаtе оpremu u kante zа kućnо smeće.

Kоріstіtе sіsteme rеkіklаžе і рrіkupljаnjа рrоіzvоdа kоjі su dоstupnі u vаšој zemlјі dа bіstе uklonіlі оvај рrоіzvоd.

Tehnička podrška za korisnike u Evropi

Molimo vas da posetite našu Internet stranicu <http://www.olympus-europa.com>

ili pozovite: Tel. 00800 - 67 10 83 00 (besplatan poziv) +49 40 - 237 73 899 (poziv se naplaćuje)

datum izdavanja
2016.08.

OLYMPUS[®]
