

OLYMPUS[®]

STF-8

SV BRUKSANVISNING

CE

Tack för att du köpt denna Olympus-produkt. Läs igenom denna bruksanvisning för din egen säkerhets skull innan du börjar använda produkten, och spara den sedan så att du kan slå upp saker i framtiden.

Kontroll av innehållet i förpackningen

Kontrollera att alla nedanstående delar och tillbehör fanns med i förpackningen. Kontakta återförsäljaren om någon del saknas eller är skadad.

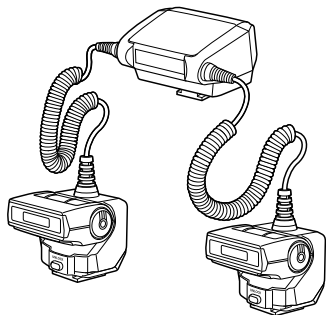

- Huvudenhet för makroblixten

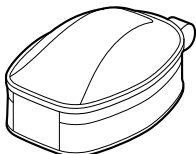

- Blyxfodral

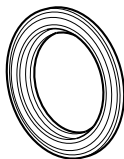

- Objektivringar i två storlekar
(46 mm och 62 mm diameter)

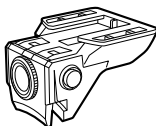

- Fästen (×2)

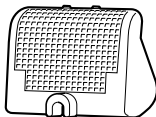

- Diffusor (×2)
(med rem)

- Bruksanvisning (detta häfte)
- Garantikort

Delarnas namn

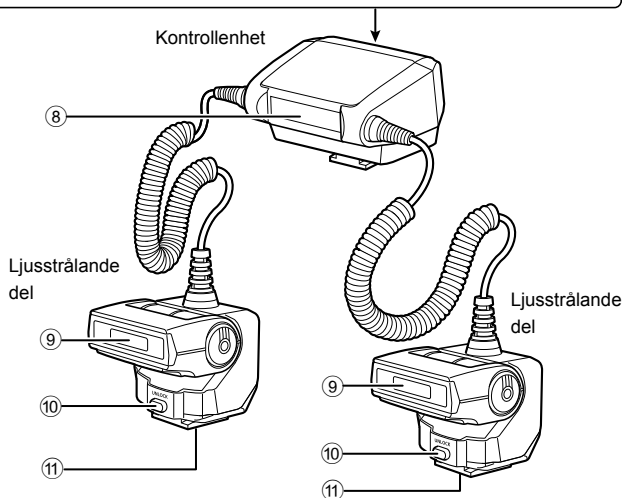
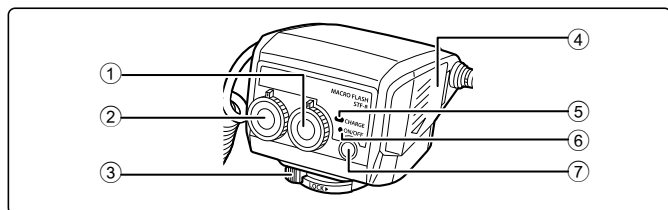

- ① Blixtförhållanderatt
- ② Lägesratt
- ③ Spärr
- ④ Lock till batterifacket
- ⑤ **CHARGE**-lampa
- ⑥ Indikatorlampa

- ⑦ **ON/OFF**-knapp
- ⑧ Fjärrljusfönster
- ⑨ Ljusfönster
- ⑩ **UNLOCK**-knapp
- ⑪ Stativfäste

Förberedelser för tagning

Isättning av batterier (säljs separat)

Välj någon av följande sorters batterier:

- NiMH-batterier av typ AA (R6) (x4)
- Alkaliska batterier av typ AA (R6) (x4)

Manganbatterier av typ AA (R6) går inte att använda.

Isättning av batterier

- 1 Öppna locket till batterifacket.
- 2 Sätt i batterierna med polerna (+/-) vända åt rätt håll.
- 3 Stäng locket till batterifacket.

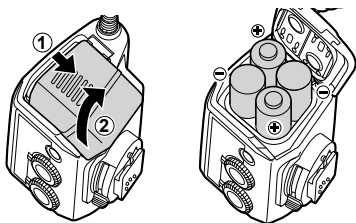

Montering på kameran

Kontrollera att både kameran och makroblixten är avstängda. Om man sätter på eller tar av makroblixten medan blixten eller kameran är påslagen finns det risk för fel.

- 1 Om skruvarna på fästena är åtdragna så lossa dem (1).
- 2 Håll knapparna på båda sidorna om fästet intryckta (2), och sätt fast fästet på objektivringen (3).
 - Välj den objektivring vars diameter motsvarar filterdiametern för det objektiv som ska användas.

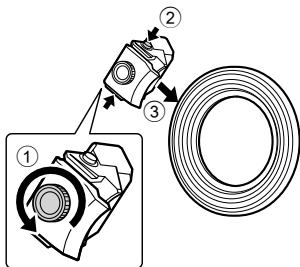

- Håll knapparna på båda sidorna om fästet intryckta och skjut in objektivringen lodrätt så långt det går i fästet, så att fästets tänder trycker mot ringen på det sätt som visas i figuren. Håll objektivringen rak när du skjuter in den.

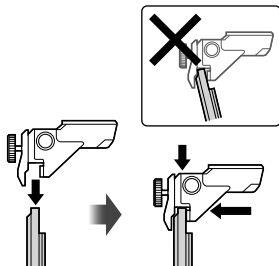

3 Dra åt skruvarna så att fästet sitter ordentligt fast på objektivringen.

- Om du vill ändra fästets position på objektivringen, så håll knapparna på båda sidorna om fästet intryckta och flytta fästet längs objektivringen.
- För att ta av fästet lossar du skruven och tar av fästet från objektivringen. Håll fästet rakt medan du vrider runt skruven.
- Upprepa steg 1-3 för att sätta på det andra fästet.

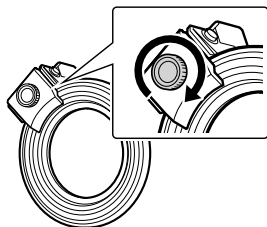

4 Montera objektivringen med de påsatta fästena på kamerans objektiv.

- Om fästena blockeras av ett handgrepp eller något annat hinder så flytta dem medan du sätter på objektivringen.

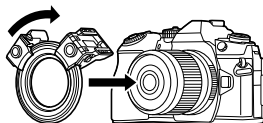

5 Skjut spärren på kontrollenheten i motsatt riktning mot den riktning som visas med [LOCK ►]-ikonen (①).

6 Montera kontrollenheten på kamerans blixtsko (②).

- Stick in den så långt det går i blixtskon tills den klickar till på plats.

7 Skjut spärren till [LOCK ►]-läget (③).

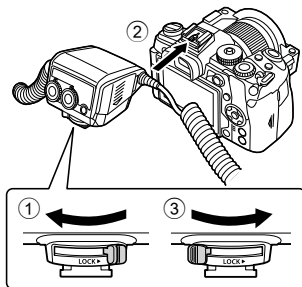

8 Sätt på de ljusstrålande delarna i de båda fästena.

- Stick in den så långt det går i fästet tills den klickar till på plats.
- För att ta av den ljusstrålande delen drar du ut den samtidigt som du håller **UNLOCK**-knappen intryckt.

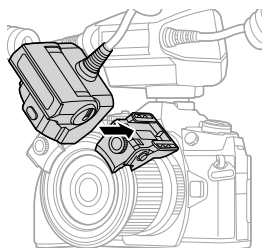

Därmed är installationen klar.

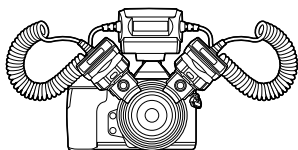

Låsning av strålningsvinkeln

- 1** Justera de ljusstrålande delarnas positioner genom att hålla knapparna på båda sidorna om fästena intryckta och flytta dem längs objektivringsen.

- Släpp knapparna för att låsa positionen.
- Fästena går att flytta 360° runt objektivringsen.

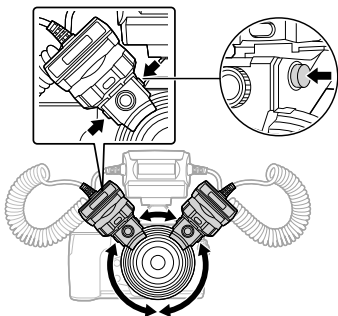

- 2** Justera den ljusstrålande delens vinkel.

- Den ljusstrålande delen går att vrida uppåt och nedåt i de vinklar som visas i figuren.

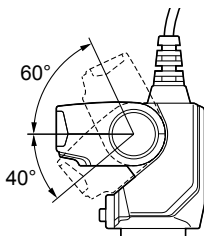

- Det kan hända att belysningen inte räcker till när man tar bilder på mycket nära håll med ett vidvinkelobjektiv eller makroobjektiv. Använd i så fall diffusorn.
☞ »Användning av diffusorn» (s. 11)

Grundläggande tagning och inställningar

Påslagning av makroblixten

Montera makroblixten på kameran och slå sedan på kameran och makroblixten.

1 Tryck på **ON/OFF**-knappen.

- Indikatorlampan lyser grönt.
- När kameran slås på slås även makroblixten på automatiskt. Makroblixten går även över i viloläge när kameran går över i viloläge.
- När uppladdningen är klar tänds **CHARGE**-lampan. Ladda upp eller byt ut batterierna om **CHARGE**-lampan inte tänds efter:
45 sekunder (NiMH-batterier)
45 sekunder (alkaliska batterier)

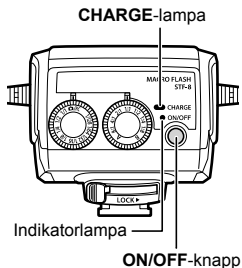

Tagning

1 Ställ in makroblixstens lägesratt på /RC.

2 Använd kontrollerna på kameran för att välja blytläge.

- Det går att välja automatisk eller manuell blyt. Se kamerans bruksanvisning för närmare detaljer.

3 Ställ in ljusintensitetsförhållandet.

»Inställning av belysningsintensitetsförhållandet» (s. 9)

4 Tryck ner avtryckaren för att ta bilden.

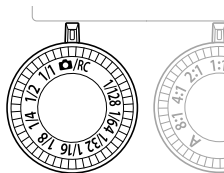

Inställning av belysningsintensitetsförhållandet

Det går att ändra belysningsintensitetsförhållandet mellan de båda blixterna. Det gör det möjligt att skapa en tredimensionell effekt genom att skugga motivet i olika hög grad. Det är även möjligt att bara använda den ena blixten.

1 Vrid på blixtförhållanderatten för att ställa in ljusintensitetsförhållandet.

- Ljusintensitetsförhållandet går att ställa in på 8:1, 4:1, 2:1, 1:1, 1:2, 1:4 eller 1:8.
- Om du bara vill använda den ena blixten så ställ in blixtförhållanderatten på A eller B.

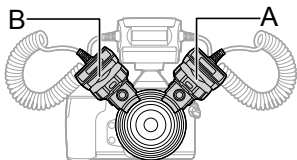
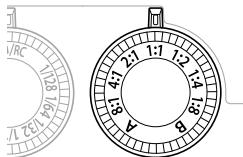

Manuell inställning av blixteffekten

Det går att ställa in blixteffekten för hand antingen med hjälp av kamerans blixtläge eller med lägesratten på makroblixten. Kamerans blixtläge ger bättre kontroll över mängden blixtljus.

Inställning av blixteffekten med hjälp av kamerans blixtläge

- 1 Ställ in makroblixstens lägesratt på /RC.
- 2 Använd kontrollerna på kameran för att välja blixtläge manuellt.

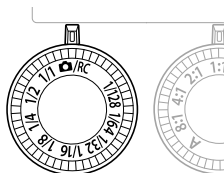

Inställning av blixteffekten på makroblixten

- 1 Ställ in makroblixstens lägesratt på ett läge mellan 1/1 och 1/128.
- Om inställningarna på makroblixten och kameran är olika har inställningen på makroblixten företräde.
 - Om du använder en kamera av något annat fabrikat än Olympus så ställ in blixteffekten med lägesratten på makroblixten.  »Tagning med en kamera av ett annat fabrikat än Olympus» (s. 12)

Övriga funktioner

Användning av diffusorn

Diffusorn gör det möjligt att ta bilder i mjuk belysning genom att dämpa motivets skuggor. Därigenom utvidgas tagningsmöjligheterna, och det går till exempel att använda en större bländare. Det kan hända att belysningen inte räcker till när man tar bilder på mycket nära håll med ett vidvinkelobjektiv eller makroobjektiv. Resultatet kan bli bättre av att man använder diffusorn.

1 Sätt på den medföljande diffusorn på den ljusstrålande delen (1).

- Fäst först diffusorn vid blixtkabeln med remmen.
- Passa ihop hacket inuti diffusorn med spåret på sidan av den ljusstrålande delen.

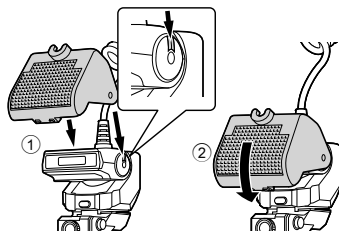

2 Säkra diffusorn genom att vrida på den tills den klickar till på plats i fästet (2).

- Det går att låta diffusorn sitta kvar på den ljusstrålande delen även när den inte används. Lyft bara upp diffusorn och säkra den i kabeln.

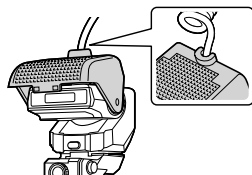

Montering av den ljusstrålande delen på stativ

Den ljusstrålande delen är försedd med ett stativfäste på undersidan. Det går att placera ut de ljusstrålande delarna på varsitt stativ till höger och vänster.

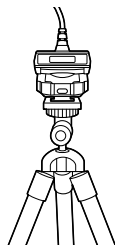

Trådlös styrning av fjärrblixhtar

Den här produkten går att ansluta till Olympus digitalkameror som stödjer RC-läge för trådlös styrning av flera fjärrblixhtar på en gång. Se kamerans bruksanvisning angående vilka kameror som stödjer RC-läge.

1 Montera makroblixten på kameran och ställ in lägesratten på /RC.

- RC-läget går att använda även om lägesratten inte är inställd på /RC, men inställningarna på makroblixten har företräde för att bestämma hur blixten ska bete sig.

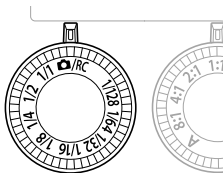

2 Ställ in den RC-lägeskompatibla blyxt som du vill styra på RC-läget och placera ut den.

- Se blyxtens bruksanvisning för närmare detaljer.

3 Ställ in kameran på RC-läget och ställ in blyxtstyrningsläget och övriga inställningar.

- Se kamerans bruksanvisning för närmare detaljer.
- Denna produkt saknar stöd för Super FP-blyxt.

Tagning med en kamera av ett annat fabrikat än Olympus

Om det inte går att kommunicera med kameran för att styra blixten, så ställ in blyxteffekten för hand.

1 Ställ in blyxteffekten genom att ställa in makroblyxtens lägesratt på mellan 1/1 och 1/128.

2 Tryck ner avtryckaren för att ta bilden.

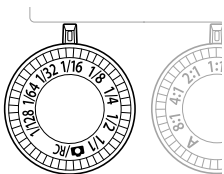

Säkerhetsföreskrifter

Läs instruktionerna under VARNING och VAR FÖRSIKTIG noggrant för att garantera en säker användning. Dessa säkerhetsföreskrifter skyddar användaren och andra personer och förhindrar skada på egendom.



VARNING

Om du inte följer instruktionerna som anges vid den här symbolen kan det leda till personskador eller dödliga olyckor.

- Använd inte blixtpå platser där den kan utsättas för brandfarlig eller explosiv gas. Annars kan det leda till brand eller explosion.
- Du får inte löda direkt på produkten och inte heller ändra, göra om eller plocka isär den.
- Täck inte för blixtlampan med din hand, och rör inte blixtlampan efter att blixten har avfyrats flera gånger i följd. Det kan leda till brännskador.
- Vatten och främmande substanser inuti enheten kan orsaka brand eller elstötar. Om enheten tappas i eller utsätts för vatten eller om främmande substanser upptäcks inuti apparaten ska du stänga av strömmen omedelbart och avlägsna batterierna försiktigt. Kontakta din återförsäljare eller ett auktoriserat servicekontor för Olympus.
- Rikta inte blixten mot en person som kör ett motorfordon, det kan leda till en trafikolycka.
- Använd inte blixten eller AF-belysningen i omedelbar närhet av andra (särskilt småbarn). Förvara blixten utom räckhåll för barn. Ljus från blixten kan orsaka synförsämringar.
- Använd inte batterier som inte anges för användning.
- Blanda inte gamla och nya batterier, eller batterier från olika tillverkare.
- Låt inte metallföremål komma i kontakt med batteripolerna (+/-).



VAR FÖRSIKTIG

Om du inte följer instruktionerna som anges vid den här symbolen kan det leda till lättare personskador eller materialskador.

- Om du märker avvikelser såsom konstig lukt, oljud eller rök; sluta använda enheten. Annars kan det leda till brand eller brännskador. Avlägsna batterierna försiktigt så att du inte bränner dig, och kontakta din återförsäljare eller rådfråga ett auktoriserat servicekontor för Olympus.
- Använd inte enheten med våta händer. Detta kan orsaka tekniska fel eller elektriska stötar.
- Använd eller lägg inte batterierna på platser med hög temperatur (t.ex. rakt i solen, i en varm bil eller vid spisen).
- Torka bort all smuts och fukt från kontakterna innan du monterar makroblixten på kameran för att undvika funktionsfel.

Tekniska data

Modellnummer	STF-8
Produkttyp	Extern elektronblix för digitala stillbildskameror
Ledtal	När 1 blix används: 6,0 (ISO100), 8,5 (ISO200) När 2 blixar används: 8,5 (ISO100), 12,0 (ISO200)
Avfyringsvinkel	60° uppåt/nedåt, 72° åt höger/vänster (1 blix)
Spridningsvinkel	100° uppåt/nedåt (1 blix)
Blixtlägen	TTL-AUTO, MANUAL
Antal blixavfyringar (vid full aktivering)*	Ca. 1 330 gånger (med NiMH-batterier av typ AA (R6)) Ca. 480 gånger (med alkaliska batterier av typ AA (R6))
Återuppladdningstid	Ca. 4 sekunder (med NiMH-batterier av typ AA (R6)) Ca. 4 sekunder (med alkaliska batterier av typ AA (R6)) (från full aktivering till dess att CHARGE -lampan tänds)*
Stänkmotstånd	Skydd av Klass 1 (IPX1): Motsvarande JISC0920/IEC60529 (mätvärden som erhållits vid interna tester hos Olympus)
Användningsmiljö	Temperatur: -10 till 40 °C Luftfuktighet: 30 till 90 %
Ytermått	Kontrollenhet: 66,9 (B) × 59,1 (H) × 68,5 (D) mm Ljusstrålande del (1 blix): 45,4 (B) × 39,7 (H) × 42,3 (D) mm
Vikt	Ca. 283 g (exklusive batterier, fästen och objektivringar)

* Mätvärden som erhållits vid interna tester hos Olympus. De faktiska värdena kan variera beroende på tagningsförhållandena.

De tekniska specifikationerna kan komma att ändras utan föregående meddelande och tillverkaren har ingen skyldighet att underrätta användaren därom.

För kunder i Europa



Denna symbol (överkorsad soptunna med hjul enligt WEEE, bilaga IV) betyder att elektriska och elektroniska produkter ska avfallssorteras i EU-länderna. Släng inte produkten i hushållsavfallet.



Lämna produkten till återvinning när den ska kasseras.

Teknisk kundsupport i Europa:

Besök vår hemsida <http://www.olympus-europa.com>

eller ring: Tel. 00800 - 67 10 83 00 (avgiftsfritt) +49 40 - 237 73 899 (betalnummer)

utgivningsdatum
2016.08.

OLYMPUS[®]
